

# **Sistemi Notte**

# **EN Night Systems**

**ARMADI E CABINE**

Listino Prezzi 03 Settembre 2023

**PIANCA**



# INDICE

<b>SIPARIO</b>	<b>Struttura e ante</b>	5
	<b>Armadi battenti moduli</b>	39
	<b>Armadi battenti composizioni</b>	54
	<b>Armadi cardine moduli</b>	76
	<b>Armadi cardine composizioni</b>	82
	<b>Home Office</b>	88
	<b>Armadi scorrevoli moduli</b>	101
	<b>Armadi scorrevoli composizioni</b>	116
	<b>Armadi scorrevoli con anta Tv</b>	138
	<b>Armadi complanari composizioni</b>	150
<b>MODULI SPECIALI</b>	<b>Soffietto</b>	161
	<b>Sovraporta e ponti</b>	168
	<b>Per elettrodomestici</b>	189
	<b>Stagionali</b>	190
	<b>Con vani a giorno</b>	192
	<b>Con cassettiere esterne</b>	196
	<b>Angoli opposti</b>	203
	<b>Terminali a giorno e scrigno</b>	205
	<b>Estraibili a ripiani</b>	209
<b>ACCESSORI INTERNI</b>		213
<b>LAVORAZIONI SU MISURA</b>		245
<b>CABINE</b>	<b>Sipario</b>	257
	<b>Anteprima</b>	265
	<b>Anteprima accessori</b>	274
	<b>Teatro</b>	291
	<b>Teatro accessori</b>	308
	<b>Island up</b>	331
	<b>Snake</b>	340
	<b>Vista</b>	345
<b>ACCESSORI</b>		360
<b>OTTONE ANTICATO</b>	<b>Maggiorazione Ottone Anticato</b>	364
<b>CONDIZIONI GENERALI</b>		369

Le misure, se non diversamente specificate, sono espresse in centimetri. I prezzi sono espressi in €.





STRUTTURA E ANTE



---

**SIPARIO** | **Finiture**

---

<b>Materico</b>	Bianco, Cenere, Seta, Ecrù, Vinile, Larice Tortora, Noce Dorato
<b>Materico Interno</b>	Borgogna, Larice Tortora, Noce Dorato, Bon Ton, Perlage Conchiglia, Perlage Terra
<b>Materico Marmo Opaco o Lucido</b>	Emperador, Fior di Pesco, Gioia di Carrara, Grafite
<b>Laccato Opaco Base</b>	Bianco, Cenere, Seta
<b>Laccato Opaco Colore</b>	Avio, Bosco, Cashmere, Cipria, Ecrù, Espresso, Fango, Lavagna, Malva, Mattone, Miele, Mirto, Nebbia, Nero, Oceano, Onice, Piombo, Roccia, Tabasco
<b>Laccato Opaco Duna</b>	Avio, Bianco, Bosco, Cashmere, Cenere, Cipria, Ecrù, Espresso, Fango, Lavagna, Malva, Mattone, Miele, Mirto, Nebbia, Nero, Oceano, Onice, Piombo, Roccia, Seta, Tabasco
<b>Laccato Lucido</b>	Avio, Bianco, Bosco, Cashmere, Cenere, Cipria, Ecrù, Espresso, Fango, Lavagna, Malva, Mattone, Miele, Mirto, Nebbia, Nero, Oceano, Onice, Piombo, Roccia, Seta, Tabasco
<b>Essenza</b>	Borgogna, Canaletto, Frassino Nero, Frassino Antracite, Frassino Castano, Frassino Miele, Frassino Lino
<b>Pelle Sintetica</b>	Bacca, Cactus, Creta, Elephant, Talpa
<b>Finiture Metallo Opaco o Lucido</b>	Bronzo, Champagne, Cromo, Titanio, Ottone Anticato <sup>1</sup>
<b>Vetro Laccato</b>	Bianco, Piombo, Roccia, Seta di serie; Avio, Bosco, Cashmere, Cenere, Cipria, Ecrù, Espresso, Fango, Lavagna, Malva, Mattone, Miele, Mirto, Nebbia, Nero, Oceano, Onice, Tabasco
<b>Vetro Trasparente</b>	Argento, Bronzo, Piombo
<b>Vetro Trama</b>	Argento, Bronzo, Piombo
<b>Vetro Rigato</b>	Argento, Bronzo, Piombo
<b>Vetro Metallizzato</b>	Argento, Bronzo, Piombo
<b>Vetro Riflettente</b>	Argento, Bronzo, Piombo
<b>Specchio</b>	Argento, Bronzo, Piombo
<b>Vetro Marmo Opaco o Lucido</b>	Amani, Calacatta, Sahara

---

<sup>1</sup> Per il calcolo del prezzo preghiamo di fare riferimento alla sezione "Maggiorazione Ottone Anticato" del presente listino.

## SIPARIO Caratteristiche e finiture

<b>Fianchi esterni</b>	<p>Di Sp 3 cm, sono realizzati con pannelli in particelle di legno LIGHT, all'interno con rivestimento sintetico e all'esterno Materico, Laccato o con piallaccio di legno verniciato.</p> <p>I bordi sono in materiale sintetico, sintetico Laccato oppure in piallaccio di legno verniciato.</p> <p>Nella versione con massello (battente e cabina soffietto) viene applicata al bordo anteriore una cornice in MDF rivestita con nobilitazione sintetica nelle finiture Essenza o in materiale sintetico Laccato.</p> <p>Presentano nella parte interna un'impronta ogni 6.4 cm per il posizionamento dei ripiani spostabili.</p> <p><b>Finiture esterne:</b> Laccato Opaco o Lucido Spazzolato, Essenza (Borgogna, Canaletto, Frassino Nero, Frassino Antracite, Frassino Castano, Frassino Miele, Frassino Lino) oppure Materico (Bianco, Cenere, Seta, Ecrù, Vinile, Larice Tortora, Noce Dorato).</p> <p><b>Finiture interne:</b> Laccato Opaco Duna oppure Materico Interno (Borgogna, Larice Tortora, Noce Dorato, Bon Ton, Perlage Conchiglia, Perlage Terra).</p> <p><b>Solo i fianchi con finitura esterna Essenza Borgogna e Materico Larice Tortora e Noce Dorato possono essere abbinati ad un Materico Interno in tinta oltre alle altre finiture disponibili. I fianchi con finitura esterna Essenza Canaletto, Frassino Nero, Frassino Antracite, Frassino Castano, Frassino Miele, Frassino Lino possono avere solo l'interno in Materico Interno Bon Ton, Perlage Conchiglia, Perlage Terra oppure Laccato Opaco Duna.</b></p>
<b>Fianchi di finitura</b>	<p>Di Sp 1.9 cm per <b>battente</b> sono composti da:</p> <ul style="list-style-type: none"><li>· un PANNELLO INTERNO in particelle di legno Sp 1.4 cm con rivestimento e bordi in nobilitazione sintetica</li><li>· un PANNELLO ESTERNO Sp 0.5 cm in particelle ad alta densità con rivestimento e bordi in nobilitazione sintetica laccata o in piallaccio di legno oppure da un Vetro o Specchio ESTERNO Sp 0.4 cm liscio o inciso</li></ul> <p>Di Sp 3.9 cm per <b>scorrevole e complanare</b> sono composti da:</p> <ul style="list-style-type: none"><li>· un PANNELLO INTERNO in particelle di legno Sp 2.2 cm con rivestimento e bordi in nobilitazione sintetica</li><li>· un PANNELLO ESTERNO Sp 0.5 cm in particelle ad alta densità con rivestimento e bordi in nobilitazione sintetica laccata o in piallaccio di legno oppure da un Vetro o Specchio ESTERNO Sp 0.4 cm liscio o inciso</li><li>· un PANNELLO INTERMEDIO Sp 1.2 cm in particelle di legno con rivestimento sintetico bianco collegato al pannello esterno tramite giunzioni meccaniche, che ne permettono la regolazione e lo smontaggio</li></ul> <p>Entrambi i fianchi sono finiti da una cornice frontale in lamiera piegata Laccato Opaco.</p> <p><b>Finiture esterne:</b> Laccato Opaco o Lucido Spazzolato oppure Essenza (Borgogna, Canaletto, Frassino Nero, Frassino Antracite, Frassino Castano, Frassino Miele, Frassino Lino); con Vetri Laccati Opachi o Lucidi, lisci o incisi (di serie: Bianco, Piombo, Roccia, Seta); con Vetri Metallizzati (Argento, Bronzo, Piombo); con Specchi lisci o incisi (Argento, Bronzo, Piombo), oppure con Vetro Marmo Opaco o Lucido (Amani, Calacatta, Sahara).</p> <p><b>Finiture interne:</b> Laccato Opaco Duna oppure Materico Interno (Borgogna, Larice Tortora, Noce Dorato, Bon Ton, Perlage Conchiglia, Perlage Terra)</p>
<b>Divisori interni</b>	<p>Di Sp 2.2 cm per <b>battente, scorrevole e cabina soffietto</b>, sono realizzati con pannelli in particelle di legno LIGHT con rivestimento e bordi in nobilitazione sintetica.</p> <p>Di Sp 4.5 cm per <b>complanare</b>, sono realizzati con pannelli in tamburato di particelle di legno con rivestimento e bordi in nobilitazione sintetica.</p> <p>Di Sp 5 cm per <b>cabina soffietto</b>, sono realizzati con pannelli in tamburato di particelle di legno LIGHT con rivestimento e bordi in nobilitazione sintetica.</p> <p>Presentano in entrambi i lati un'impronta ogni 6.4 cm per il posizionamento dei ripiani spostabili.</p> <p><b>Finiture:</b> Materico Interno (Borgogna, Larice Tortora, Noce Dorato, Bon Ton, Perlage Conchiglia, Perlage Terra) oppure Laccato Opaco Duna.</p>
<b>Basi e cappelli</b>	<p>Di Sp 4 cm (2.2 cm solo per cappello della cabina soffietto), sono realizzati con pannelli in particelle di legno LIGHT con rivestimento e bordi in nobilitazione sintetica.</p> <p>Le basi sono dotate di piedini regolabili.</p> <p><b>Finiture:</b> Laccato Opaco Duna oppure Materico Interno (Borgogna, Larice Tortora, Noce Dorato, Bon Ton, Perlage Conchiglia, Perlage Terra).</p>
<b>Ripiani spostabili</b>	<p>Di Sp 4 cm, sono realizzati con pannelli in particelle di legno LIGHT rivestiti con nobilitazione sintetica postformata su tre lati e con bordi in nobilitazione sintetica, verniciati per le versioni Laccato Opaco Duna.</p> <p><b>Finiture:</b> Laccato Opaco Duna oppure Materico Interno (Borgogna, Larice Tortora, Noce Dorato, Bon Ton, Perlage Conchiglia, Perlage Terra).</p>
<b>Schienali</b>	<p>Di Sp 0.8 cm, sono realizzati con pannelli in particelle di legno con rivestimento in nobilitazione sintetica.</p> <p><b>Finiture:</b> Laccato Opaco Duna, Materico Interno (Borgogna, Larice Tortora, Noce Dorato, Bon Ton, Perlage Conchiglia, Perlage Terra) oppure Materico Marmo Opaco o Lucido (Emperador, Fior di Pesco, Gioia di Carrara, Grafite).</p>
<b>Cerniere battenti e soffietto</b>	<p>Le ante battenti con maniglia sono dotate di serie di cerniere Soft con effetto decelerante integrato a chiusura automatica con tre regolazioni (altezza, larghezza e profondità), mentre le ante con cricchetto sono dotate di cerniere con molla a spinta e meccanismo Push-Pull.</p> <p><b>Su richiesta e con sovrapprezzo, è possibile inserire le cerniere a 155° nelle tipologie di ante specificate a listino.</b></p> <p>Nella cabina soffietto, l'unione della coppia di ante avviene tramite doppie cerniere con l'inserimento di una guarnizione.</p>
<b>Cerniere Murano</b>	<p>Le ante Murano sono dotate di serie di due cerniere ammortizzate e incassate su base e cappello.</p>
<b>Cerniere cardine</b>	<p>Le ante cardine sono dotate di cerniere a vista realizzate in materiale metallico verniciato, che prevedono una chiusura decelerata non automatica con tre regolazioni (altezza, larghezza e profondità) e un'apertura pivotante libera a 180°. Sono disponibili in finitura Canna di Fucile e Palladio.</p>
<b>Meccanismi</b>	<p>Le ante scorrevoli e complanari sono dotate di tiranti raddrizzanti regolabili.</p> <p>I meccanismi di scorrimento in acciaio con ruote su cuscinetti <b>prevedono di serie il sistema di apertura e chiusura Soft con effetto decelerante integrato nel binario.</b></p> <p>Il meccanismo per armadio complanare utilizza un movimento scorrevole per due ante di uguale larghezza.</p>

**Dotazione interna**

I moduli sono costituiti da: base, cappello, schienale, anta singola (battente, scorrevole e complanare) o coppia di ante (battente e cabina soffietto).  
La cabina soffietto comprende anche pannelli schiena, base di rinforzo e una coppia di faretti inserita nel cappello. Il modulo spogliatoio terminale comprende il fianco terminale con cornice.

Ogni modulo con struttura P 59 è dotato di serie di un ripiano spostabile Sp 4 cm e di due aste appendiabiti orizzontali. Nei moduli con struttura P 42.3 fino a L 97.8 ci sono due aste trasversali e quattro nei moduli più grandi. Su richiesta è possibile sostituire le aste di serie con le aste Lux, per il calcolo del prezzo va defalcato il costo dell'asta di serie. Il vano interno dei moduli L 47.8 P 42.3 permette l'utilizzo per capi di dimensione contenuta (ad esempio, le grucce per cappotti non possono essere utilizzate in posizione orizzontale). Il ripiano in legno di serie è indispensabile per la stabilità.

**La struttura interna è disponibile in Materico Interno (Borgogna, Larice Tortora, Noce Dorato, Bon Ton, Perlage Conchiglia, Perlage Terra) allo stesso prezzo, oppure Laccato Opaco Duna con maggiorazione.**

In fase d'ordine è necessario specificare:

· Se l'interno è completamente in Materico Interno o in Laccato Opaco Duna

· Se solo il ripiano interno di serie è Laccato Opaco Duna

· Se solo lo schienale interno di serie è Laccato Opaco Duna oppure Materico Marmo Opaco o Lucido (Emperador, Fior di Pesco, Gioia di Carrara, Grafite)

Ripiani e accessori estraibili aggiuntivi, se non altrimenti specificato, vengono forniti nella stessa finitura dell'interno dell'armadio.

**Maggiorazioni per interno armadio Laccato Opaco Duna oppure per schienale Materico Marmo Opaco o Lucido.**

Fianco	<b>LS12H</b>	€ 107
Divisorio	<b>LS12G</b>	€ 212
Modulo intero L 46.1 / 47.8 / 57.8 / 67.8	<b>LS12A</b>	€ 226
Modulo intero L 97.8 / 117.8 / 137.8 / 147.8 / angolo / cabina soffietto	<b>LS12B</b>	€ 461
Solo ripiano L 37.8 / 46.1 / 47.8 / 57.8 / 67.8 / 77.8	<b>LS12C</b>	€ 47
Solo ripiano L 97.8 / 117.8 / 128.8 / 137.8 / 147.8 / angolo	<b>LS12D</b>	€ 103
Divisorio interno fino ad H 64	<b>LS12C</b>	€ 47
Divisorio interno H da 65 a 142	<b>LS12D</b>	€ 103
Divisorio interno superiore ad H 142	<b>LS12G</b>	€ 212
Solo schiena L 46.1 / 47.8 / 57.8 / 67.8	<b>LS12E</b>	€ 108
Solo schiena L 97.8 / 117.8 / 137.8 / 147.8 / angolo / cabina soffietto	<b>LS12F</b>	€ 244
Modulo sovrapporta/ponte	<b>LS12I</b>	€ 194

**Maniglie**

Le maniglie di serie sono già comprese nel prezzo dei moduli. La versione cardine prevede di serie sui moduli lineari a due ante la maniglia su entrambe le ante (sull'anta sinistra è sempre presente il profilo parapolvere).

Per le ante Plana, in cui sono previste di serie più maniglie, è necessario **specificare sempre il modello, la dimensione e la finitura.**

**A richiesta e con maggiorazione**, è possibile applicare la maniglia Q anche sull'anta sinistra dei moduli lineari a due ante.

Inoltre, per alcune tipologie di maniglia o per alcune tipologie di chiusura è prevista una maggiorazione, come riportato nelle pagine seguenti.

**Calcolo del prezzo**

**Per comporre gli armadi e ricavarne il prezzo, al prezzo dei moduli è necessario sommare quello dei divisori interni e dei fianchi esterni necessari per l'assemblaggio.** È necessario, inoltre, aggiungere eventuali **maggiorazioni** per:

· maniglie C-L-Q-W-Y

· cricchetto (Push-Pull)

· serratura meccanica aggiuntiva abbinata alla maniglia di serie

· serratura elettronica

· cerniere a 155°

· interno Laccato Opaco Duna (modulo intero, solo ripiano oppure solo schiena)

· schienale interno Materico Marmo Opaco o Lucido

**Personalizzazioni**

**LE RIDUZIONI LINEARI IN ALTEZZA, IN LARGHEZZA E IN PROFONDITÀ DI FIANCHI, DIVISORI. MODULI E ACCESSORI INTERNI VENGONO GENERALMENTE EFFETTUATE SENZA ALCUNA MAGGIORAZIONE.**

**Nelle pagine introduttive alle varie tipologie di ante e armadi e nella sezione "Lavorazioni su misura" del presente listino vengono riportate le lavorazioni previste con e senza maggiorazione e le eventuali eccezioni. I cassetti, se non diversamente specificato, prevedono di serie guide ad estrazione parziale; a richiesta e con maggiorazione, possono essere montate guide ad estrazione totale.**

Estrazione totale su ciascun cassetto

**LSX6** € 34

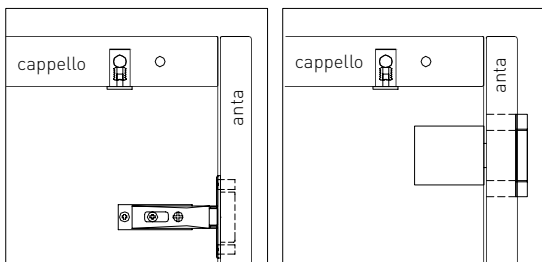

## Battente, cardine e cabina Sipario

Per il montaggio della struttura sono necessari:

- superiormente **1 cm** per inserire lo schienale nella fresata del cappello
  - lateralmente, per liberare i perni di fissaggio del fianco, **5 cm** con ferramenta di serie oppure **1 cm** con ferramenta per montaggio in nicchia (vedi LAVORAZIONI SU MISURA)
- L'apertura totale e contemporanea delle ante con vetro e di tutte le ante L 67.8 cm può far cadere in avanti l'armadio vuoto. Consigliamo il fissaggio a muro della struttura (ferramenta non in dotazione).

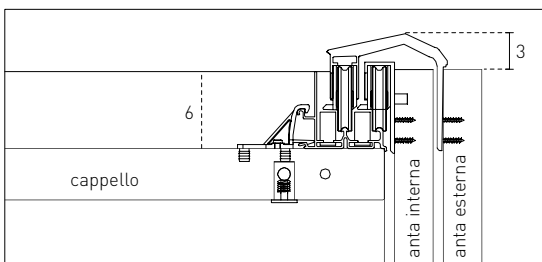

## Scorrevole

Nel calcolo dimensionale in altezza considerare sempre **3 cm** ulteriori al fianco, dati dall'ingombro della ferramenta di scorrimento.

Per il montaggio dell'armadio sono necessari:

- superiormente **5 cm** per l'aggancio delle ante al binario
- lateralmente, per liberare i perni di fissaggio del fianco, **5 cm** con ferramenta di serie oppure **1 cm** con ferramenta per montaggio in nicchia (vedi LAVORAZIONI SU MISURA)

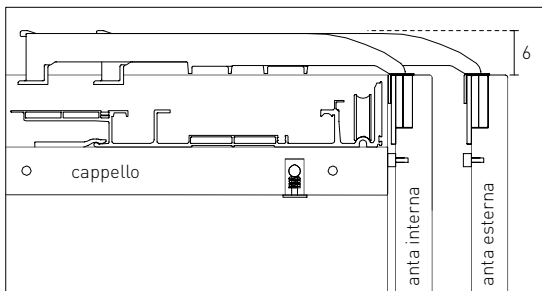

## Complanare

Nel calcolo dimensionale in altezza considerare sempre **6 cm** ulteriori al fianco, dati dall'ingombro della ferramenta di scorrimento.

Per il montaggio dell'armadio sono necessari:

- superiormente **7 cm** per l'aggancio delle ante al binario
  - lateralmente, per liberare i perni di fissaggio del fianco, **5 cm** con ferramenta di serie oppure **1 cm** con ferramenta per montaggio in nicchia (vedi LAVORAZIONI SU MISURA)
- L'apertura delle ante potrebbe far oscillare l'armadio. Consigliamo il fissaggio a muro della struttura (ferramenta non in dotazione).

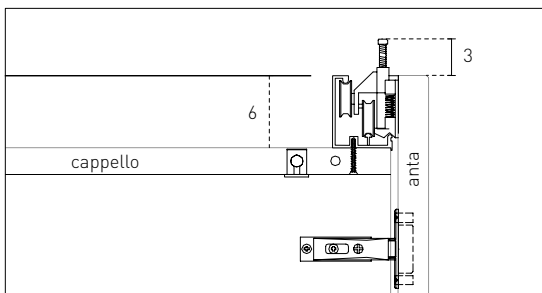

## Cabina soffietto

Nel calcolo dimensionale in altezza considerare sempre **3 cm** ulteriori al fianco, dati dall'ingombro della ferramenta di scorrimento e dallo spazio necessario per accedere al perno di regolazione.

Per il montaggio dell'armadio sono necessari:

- superiormente **3 cm** per l'aggancio delle ante al binario
- lateralmente **5 cm**, per liberare i perni di fissaggio del fianco

**Non è possibile il montaggio in nicchia.**

L'apertura totale delle ante con vetro può far cadere in avanti l'armadio vuoto. Consigliamo il fissaggio a muro della struttura (ferramenta non in dotazione).

## Sovraporta e Ponti

Rispettano le stesse regole di montaggio della tipologia di armadio a cui vengono fissati, ad eccezione del ponte accostato ad un armadio battente. In questo caso, sono necessari superiormente **5 cm** per liberare sul cappello i perni di fissaggio della schiena Sp 1.6 cm.

**Gli armadi ad anta battente, cardine e scorrevole, i moduli sovrapporta e ponte con struttura P 42.3 cm devono essere fissati tassativamente a muro.**

**Le operazioni di montaggio devono essere effettuate da personale qualificato e la responsabilità è totalmente a carico del cliente, il quale deve valutare le caratteristiche strutturali di parete e/o soffitto ed utilizzare i sistemi di montaggio più idonei**

**In alcune situazioni, pertanto, la ferramenta in dotazione potrebbe risultare inadeguata.**

## SIPARIO Armadi con apertura differenziata e accostamenti

### Apertura differenziata

Gli armadi con apertura differenziata presentano un disallineamento frontale delle ante battenti e cardine con quelle scorrevoli, dovuto al diverso spessore delle ante oppure all'ingombro della ferramenta di scorrimento.

**Si raccomanda di accompagnare sempre l'ordine con un disegno che permetta di approntare i vari tipi di divisori con cornici di collegamento oppure i fianchi necessari per una corretta apertura delle ante.**

**Il nostro ufficio tecnico si riserva la facoltà di valutare le richieste di accostamento di moduli con apertura differenziata, compatibilmente con le caratteristiche tecniche del programma, e di quantificarle di volta in volta.**

### Accostamenti

Il modulo battente terminale può essere accostato solo ad un modulo con anta scorrevole a scorrimento interno. Il modulo battente angolo possiede cerniere a 155°, pertanto è obbligatorio affiancare ante, di spessore uguale o inferiore, con verso di apertura opposto a quello delle ante con cerniere a 155° per evitare che la maniglia ne ostacoli l'apertura.

I moduli cardine, compreso i moduli Home Office, possono essere accostati:

- a moduli battenti lineari con apertura Push-Pull oppure con maniglia nel lato opposto
- a moduli battenti terminali con anta Plana apertura Push-Pull o con maniglia C oppure con ante che non presentino maniglie sporgenti (Icona, Tratto, Nastro, Raggio e Manhattan)
- a moduli con anta scorrevole interna di Sp 2.5 massimo e senza maniglia
- a moduli ponte e sovrapporta
- a moduli con cassettera esterna Nastro oppure Plana con apertura Push-Pull

I moduli cardine, compreso i moduli Home Office, non possono essere accostati:

- a moduli battenti ad angolo
- a moduli cabina soffietto
- ai moduli speciali per elettrodomestici, stagionali, estraibili a ripiani, con moduli a giorno e terminali a scrigno

**L'accostamento di moduli con apertura differenziata in alcuni casi impedisce di attrezzare con accessori estraibili (cassettiere, servetti e telai) i vani contraddistinti dall'asterisco.**

### Terminale battente + anta interna scorrevole

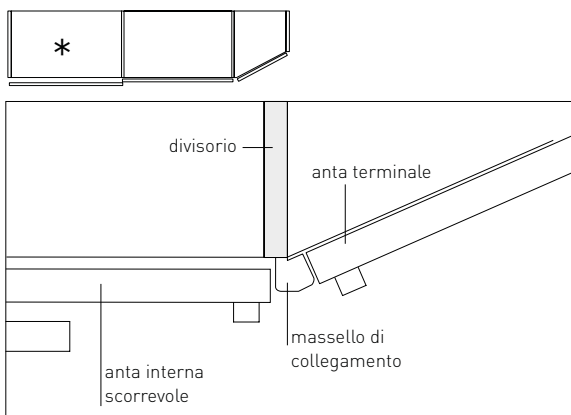

### Anta battente o cardine + anta interna scorrevole

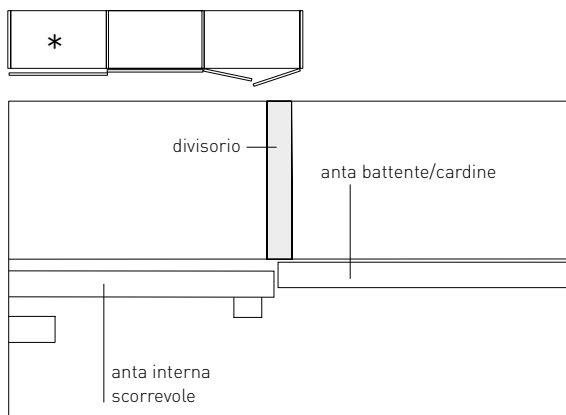

### Anta battente + anta esterna scorrevole

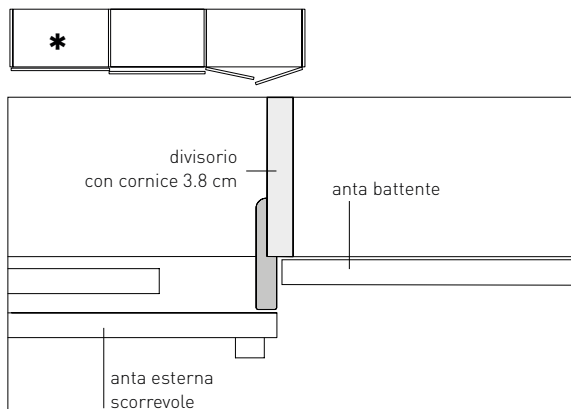

### Angolo battente + anta interna scorrevole

Il fianco battente deve avanzare dal retro di 3 cm rispetto al fianco scorrevole (4 cm se l'anta scorrevole prevede maniglia C)

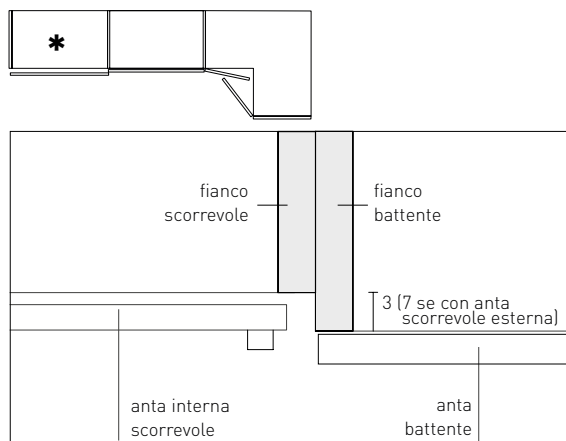

## SIPARIO Maniglie sfuse anta Plana

### A18-A39-A84 € 42

Laccato Opaco  
Essenza  
(Borgogna, Canaletto  
Fr. Nero, Fr. Antracite  
Fr. Castano, Fr. Miele  
Frassino Lino)  
Finiture Metallo  
Opaco o Lucido  
(Bronzo, Champagne  
Cromo, Titanio)  
Ottone Anticato<sup>1</sup>  
Opaco o Lucido

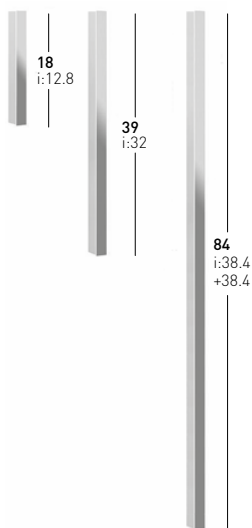

### B12 € 42

Cuoio Hermes  
Cuoio Moro  
Cuoio Nero



### L110 € 78

Laccato Opaco  
Finiture Metallo  
Opaco o Lucido  
(Bronzo, Champagne  
Cromo, Titanio)  
Ottone Anticato<sup>1</sup>  
Opaco o Lucido  
Alluminio Anodizzato Nero

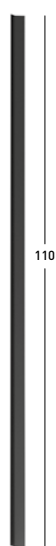

### Y30-Y110 € 78

Laccato Opaco  
Finiture Metallo  
Opaco o Lucido  
(Bronzo, Champagne  
Cromo, Titanio)  
Ottone Anticato<sup>1</sup>  
Opaco o Lucido

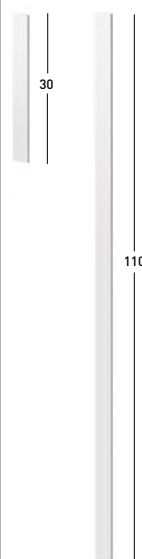

### W110 € 78

Laccato Opaco  
Essenza  
(Borgogna, Canaletto  
Fr. Nero, Fr. Antracite  
Fr. Castano, Fr. Miele  
Frassino Lino)

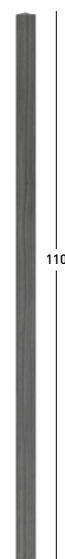

### H5 € 42

Cromo Lucido  
Brunito  
(a scomparsa inserita nel  
bordo laterale dell'anta  
scorrevole)



### C25 € 78

Cuoio Hermes  
Cuoio Moro  
Cuoio Nero



### Q15 € 155

Inserito:  
Laccato Opaco o Lucido  
Essenza  
(Borgogna, Canaletto  
Fr. Nero, Fr. Antracite  
Fr. Castano, Fr. Miele  
Frassino Lino)  
Cuoio Rigenerato  
(Hermes, Moro, Nero)  
Struttura:  
Finiture Metallo Opaco  
Ottone Anticato<sup>1</sup> Opaco

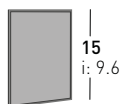

### Chiave € 42

Cuoio Moro  
(per anta Plana battente)



<sup>1</sup> Per il calcolo del prezzo preghiamo di fare riferimento alla sezione "Maggiorazione Ottone Anticato" del presente listino.



## SIPARIO Maniglie e serrature su ante battenti Plana, Nastro e Amalfi

L'anta **Plana battente** prevede di serie l'apertura con maniglia (A-B allo stesso prezzo, mentre C-L-Q-W-Y con maggiorazione), con chiave (allo stesso prezzo) e con cricchetto (meccanismo Push-Pull con maggiorazione).  
L'anta **Nastro battente e Amalfi battente**, invece, prevedono di serie una maniglia verticale a tutta altezza, incassata nell'anta.

Su queste ante è possibile inserire, **a richiesta e con maggiorazione**:

- una serratura meccanica aggiuntiva abbinata alle maniglie di serie, ad esclusione delle ante con cricchetto e con maniglia C-Q
- una serratura elettronica abbinata alle maniglie di serie, ad esclusione delle ante con maniglia C e Q, con chiave e con cricchetto
- una serratura elettronica (solo su ante Plana senza maniglia). In questo caso, verranno montate apposite cerniere che spingono le ante verso l'esterno e ne facilitano l'apertura

**La serratura elettronica non può essere montata su moduli terminali, ad angolo e sui moduli cardine**

I moduli battenti con serratura elettronica sono dotati di un ripiano a tutta profondità in sostituzione del ripiano di serie, posizionato ad un'altezza prestabilita. Seguendo le perforature già predisposte, in fase di montaggio il cliente potrà installare il kit di chiusura. Pertanto, **la serratura elettronica ha sempre una posizione fissa** rispetto alla dimensione dell'anta.

Serratura meccanica aggiuntiva abbinata alla maniglia di serie	<b>6RC05</b>	€ 42
Kit serratura elettronica (chiusura e 2 chiavi magnetiche)	<b>6RC01</b>	€ 300
Chiave magnetica aggiuntiva per serratura elettronica	<b>6RC02</b>	€ 16

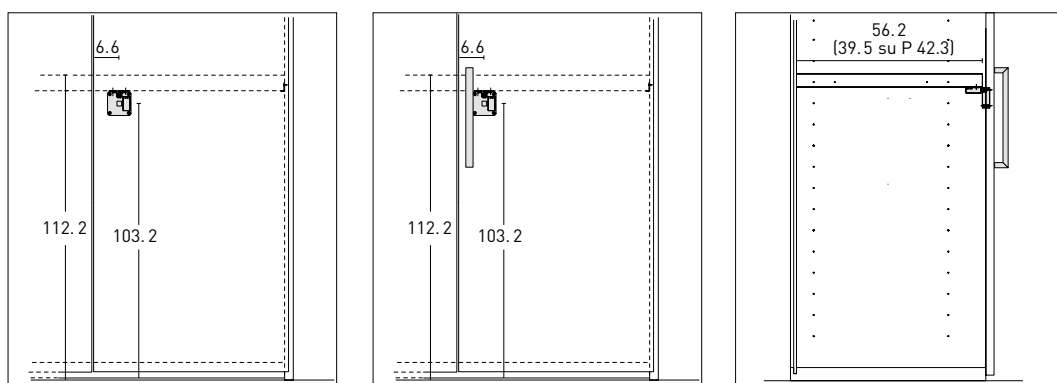

## SIPARIO Serratura elettronica su cassettiere interne

All'interno del primo cassetto o cestone con frontale legno, Pelle Sintetica, Vetro oppure Specchio delle cassettiere interne Sipario, Anteprema, Teatro ed Island è possibile montare una serratura elettronica, che lascia invariata l'estetica esterna delle cassettiere stesse.

Seguendo le perforature già predisposte, in fase di montaggio il cliente potrà fissare sul ripiano di copertura un solo kit serratura elettronica in posizione centrale.

Non è possibile montare la serratura elettronica su cassettiere Miro, su tutti i cassettei attrezzati con un telaio metallico estraibile, su cassettiere con ripiano superiore di chiusura in Vetro Trasparente con cornice.

Kit serratura elettronica (chiusura e 2 chiavi magnetiche)	<b>1RC01</b>	€ 300
Chiave magnetica aggiuntiva per serratura elettronica	<b>1RC02</b>	€ 16

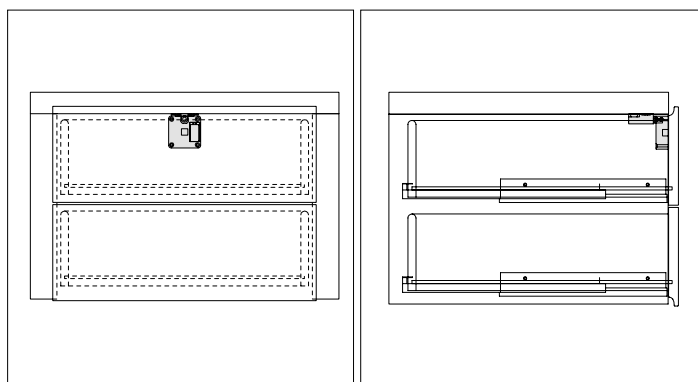

# SIPARIO Sezione strutturale

## Battente e cardine P 59, P 42.3

H 238.5 nr 56 impronte per supporti reggiripiani  
 H 257.7 nr 62 impronte per supporti reggiripiani  
 H 289.7 nr 72 impronte per supporti reggiripiani

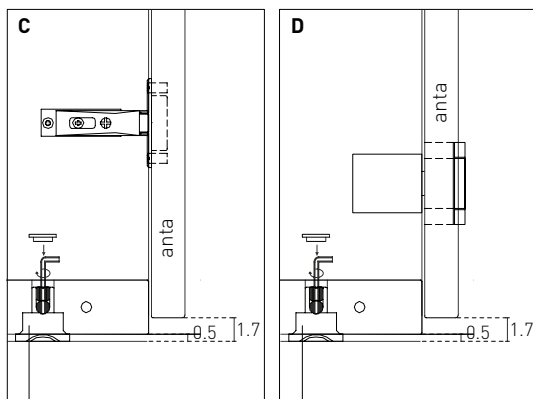
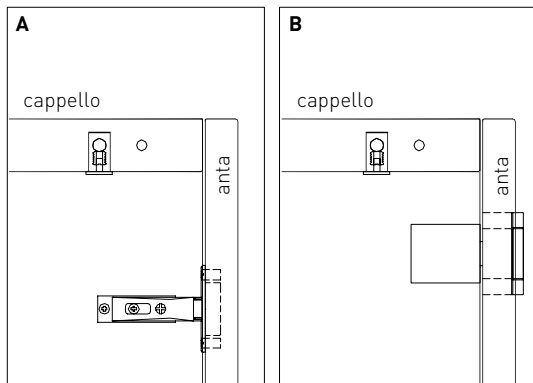
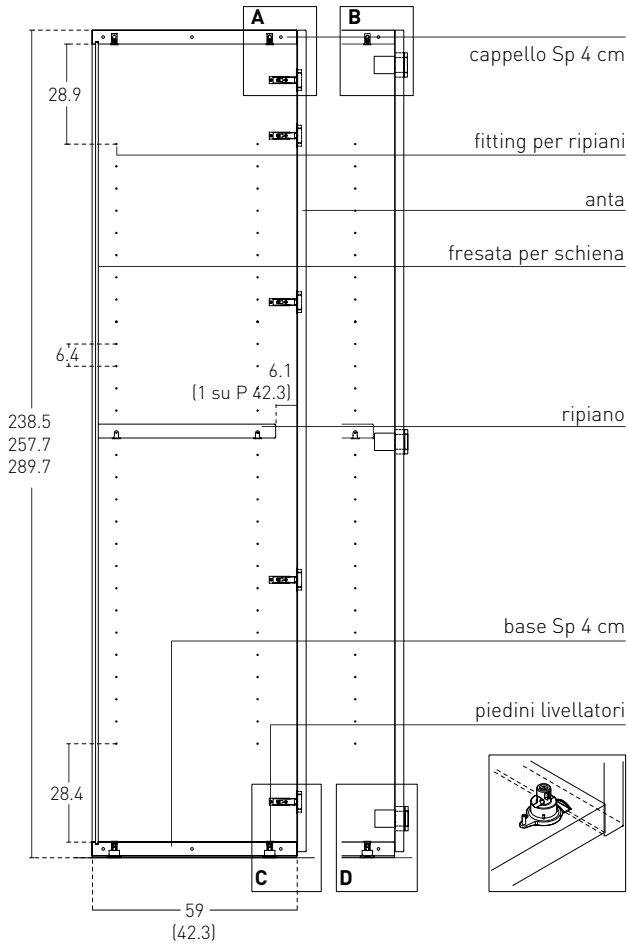

pedino livellatore (regolazione max 1 cm)

## Cabina soffietto P 59

H 238.5 nr 56 impronte per supporti reggiripiani  
 H 257.7 nr 62 impronte per supporti reggiripiani

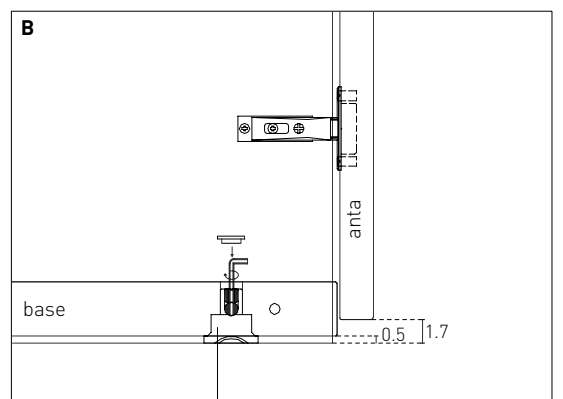
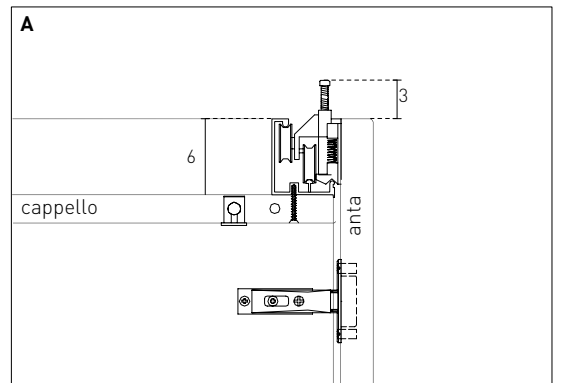
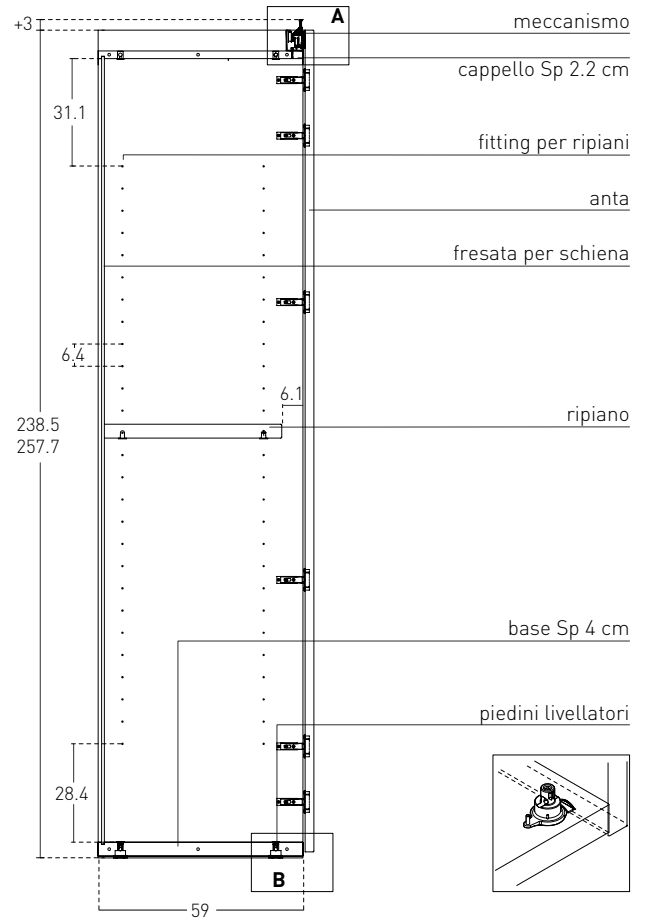

pedino livellatore (regolazione max 1 cm)

# SIPARIO Sezione strutturale

## Scorrevole P 59, P 42.3

H 238.5 nr 56 impronte per supporti reggiripiani  
 H 257.7 nr 62 impronte per supporti reggiripiani  
 H 289.7 nr 72 impronte per supporti reggiripiani

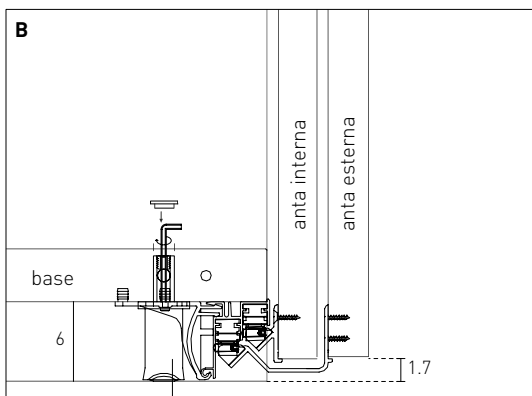
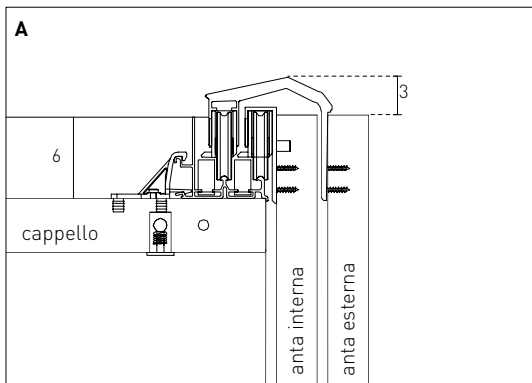
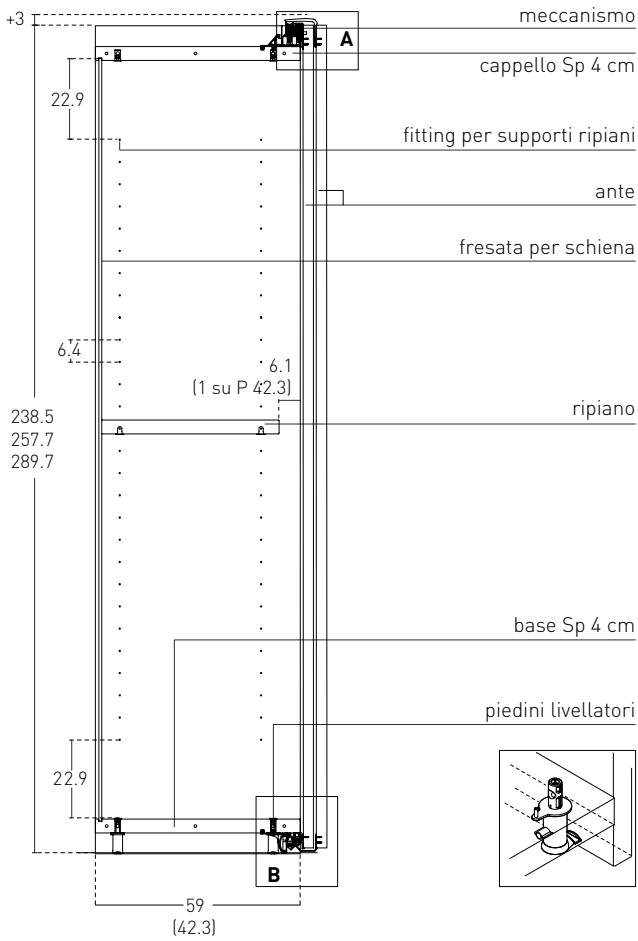

piedino livellatore (regolazione max 1 cm)

## Complanare P 59

H 238.5 nr 56 impronte per supporti reggiripiani  
 H 257.7 nr 62 impronte per supporti reggiripiani

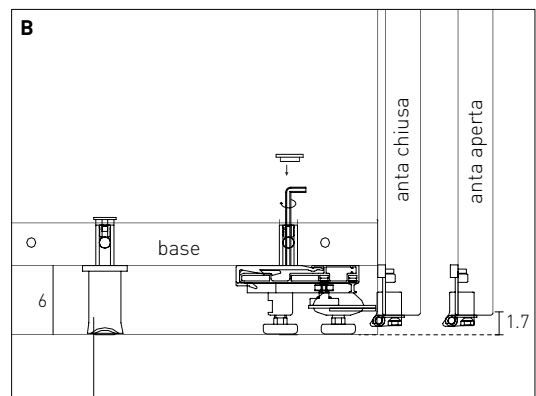
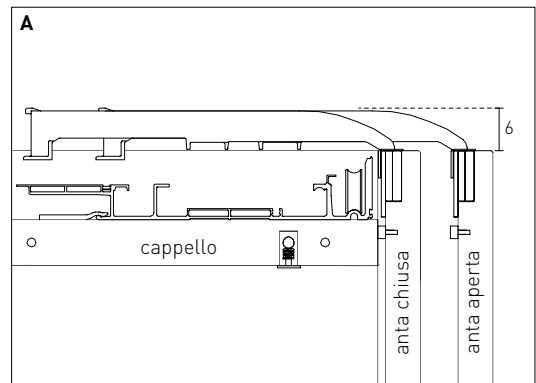
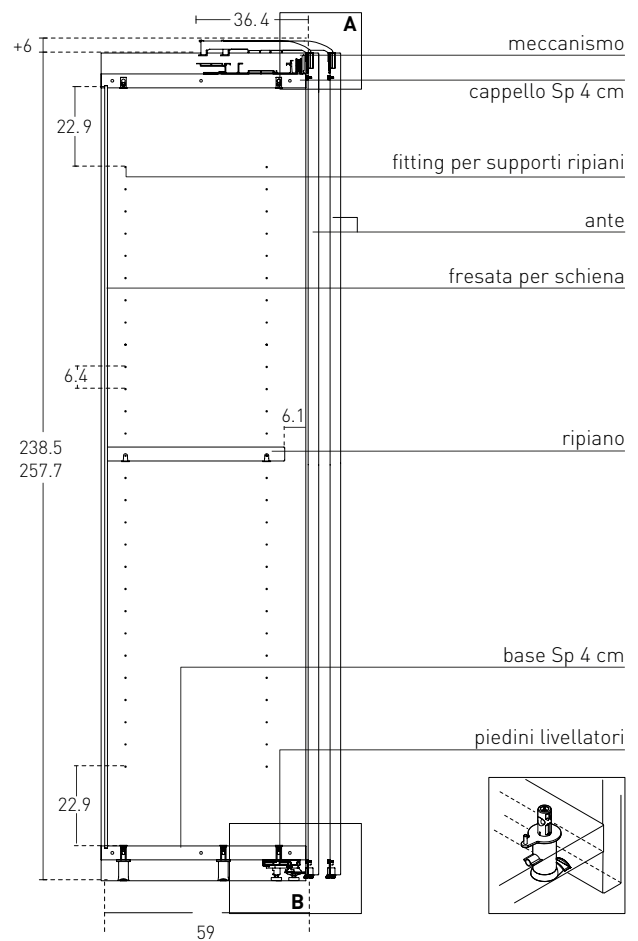

piedino livellatore (regolazione max 1 cm)

**Modularità**

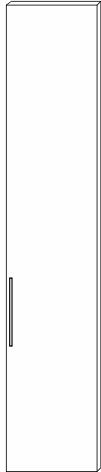

- moduli con struttura P 59
- moduli con struttura P 42.3

**battente H 238.5 - 257.7 - 289.7 - cardine H 238.5 - 257.7 (escluso modulo terminale)**

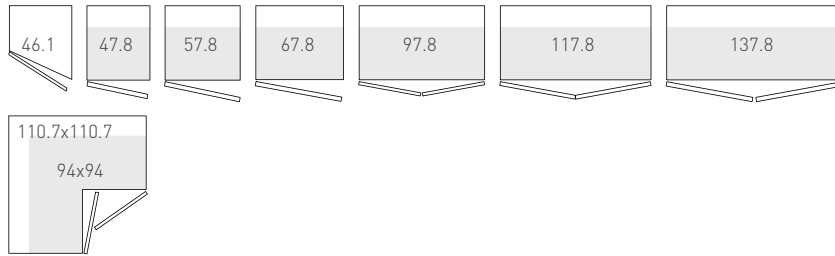

**scorrevole H 238.5 - 257.7 - 289.7**



**scorrevole H 238.5 - 257.7**



(ante divise in due pezzi smontabili)

**angoli scorrevoli H 238.5 - H 257.7**

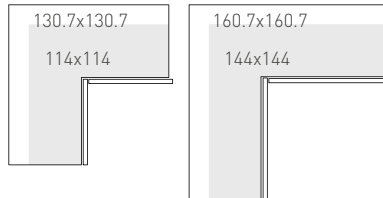

**complanare H 238.5 - 257.7**



(ante divise in due pezzi smontabili)

**cabina soffietto H 238.5 - 257.7**

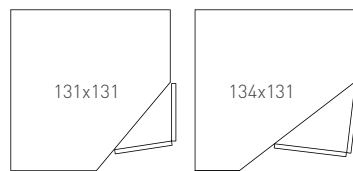

**Ante**

**Battente e cabina soffietto**

Sono realizzate con pannelli lisci in particelle di legno Sp 2.5 cm. L'interno è in tinta con l'esterno.

- Maniglie per battente:** A-B-C-L-Q-W-Y (B e Y non disponibili su modulo ad angolo), smontabili; Chiave (serratura meccanica), di serie o aggiuntiva abbinata alla maniglia; Cricchetto (meccanismo Push-Pull senza maniglia); Serratura elettronica (con o senza maniglia, non prevista su moduli angolo e terminali).
- Maniglie per soffietto:** A-C-Q, smontabili.

**Cardine**

Sono realizzate con pannelli lisci in particelle di legno Sp 2.5 cm. L'interno è in tinta con l'esterno.

Sono dotate di tre cerniere a vista in materiale metallico, di serie in finitura Canna di Fucile e su richiesta Palladio, con movimento pivotante a 180°, libero in apertura e con chiusura ammortizzata.

- Maniglie:** C (ad esclusione del modulo ad angolo, i moduli con due ante prevedono sempre la maniglia anche sull'anta sinistra).

**Scorrevole e complanare**

Sono realizzate con pannelli lisci in particelle di legno Sp 2.5 cm. Sono dotate di tenditori per la regolazione dell'imbarcamento dell'anta. L'interno è in nobilitazione sintetica.

- Maniglie per scorrevole:** A-H-L-W-Y (Y non disponibili su moduli angolo), smontabili; H, a scomparsa inserita nel bordo laterale dell'anta, Cromo di serie e Brunito a richiesta (escluso angolo scorrevole).
- Maniglie per complanare:** A-L-Q-W, smontabili.

**Finiture anta**

- Laccato Opaco o Lucido Spazzolato
- Essenza (Borgogna, Canaletto, Frassino Nero, Frassino Antracite, Frassino Castano, Frassino Miele, Frassino Lino) in piallaccio di legno con venatura in verticale
- Materico (Bianco, Cenere, Seta, Ecrù, Vinile; Larice Tortora, Noce Dorato con venatura in verticale) non previsto su moduli cardine

**Lavorazioni previste**

- Riduzione in altezza
- Riduzione in larghezza (escluso complanare, battente terminale, angoli scorrevoli e moduli soffietto)
- Riduzione in profondità (escluso angolo scorrevole e complanare)
- Taglio inclinato (solo battente lineare con moduli singoli, escluso cardine)
- Tamponamento superiore con anta battente (escluso cardine)
- Tamponamento laterale lineare con anta battente e scorrevole (escluso cardine)

Per il calcolo del prezzo preghiamo di fare riferimento alla sezione "Maggiorazione Ottone Anticato" del presente listino.

# PLANA Sezioni

**Profondità armadio battente e cardine  
con fianco Sp 3 senza cornice**

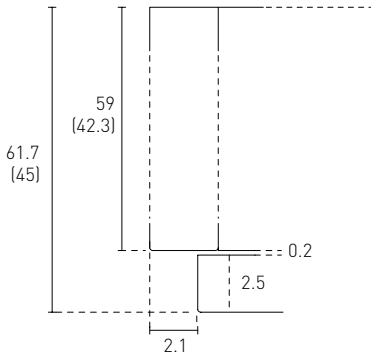

**con fianco Sp 3 con cornice**

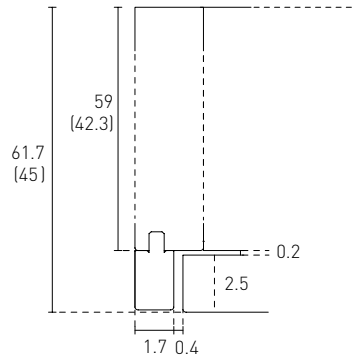

**con fianco di finitura Sp 1.9  
(non previsto per moduli cardine)**

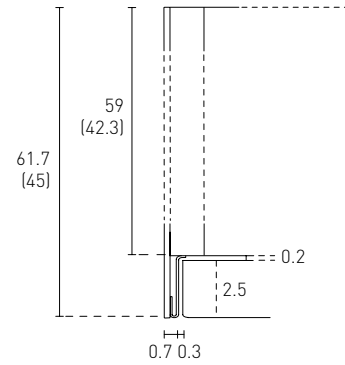

**Profondità armadio scorrevole  
con fianco Sp 3 senza cornice**

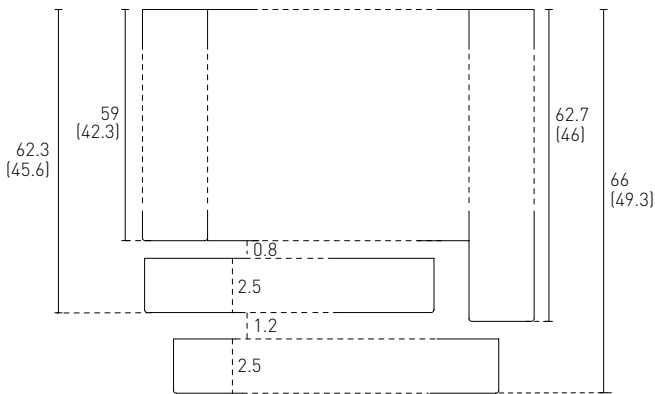

**con fianco di finitura Sp 3.9**

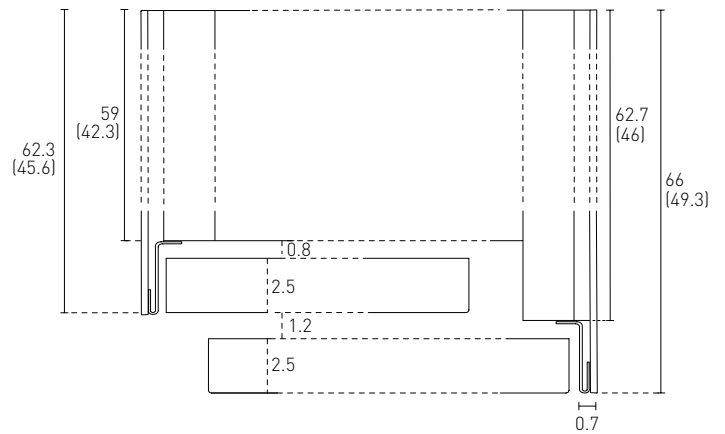

**Profondità armadio complanare  
con fianco Sp 3 senza cornice**

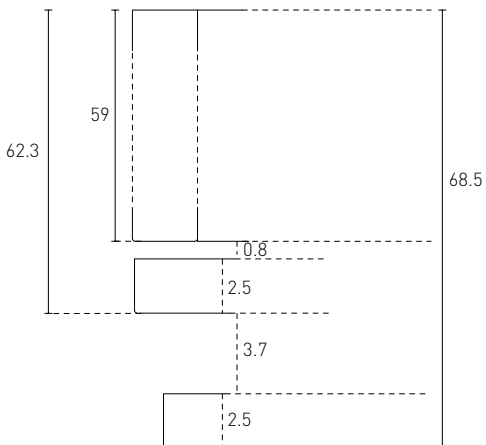

**con fianco di finitura Sp 3.9**

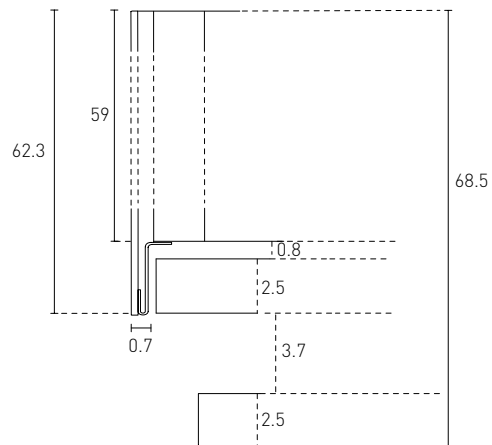

# AMALFI Caratteristiche e finiture

## Modularità



- moduli con struttura P 59
- moduli con struttura P 42.3

### battente H 238.5 - 257.7 - 289.7 - cardine H 238.5 - 257.7 (escluso modulo terminale)

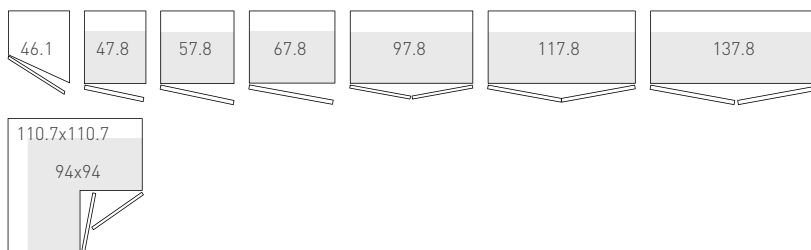

### scorrevole H 238.5 - 257.7 - 289.7

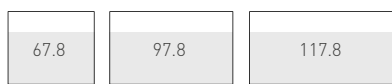

### scorrevole H 238.5 - 257.7



(ante divise in due pezzi smontabili)

### complanare H 238.5 - 257.7



(ante divise in due pezzi smontabili)

## Ante Battente

Sono realizzate con pannelli lisci in particelle di legno Sp 2.5 cm. L'interno è in tinta con l'esterno.

**Maniglia (su anta destra):** smontabile, incassata verticalmente nell'anta, in alluminio Laccato Opaco, in tinta o in contrasto rispetto all'anta, nelle Finiture Metallo Opaco o Lucido (Bronzo, Champagne, Cromo, Titanio) oppure in Ottone Anticato<sup>1</sup> Opaco o Lucido, Canna di Fucile o Palladio;

Chiave aggiuntiva (serratura meccanica), abbinata alla maniglia di serie;

Serratura elettronica, abbinata alla maniglia di serie (non disponibile su moduli angolo e terminali).

## Cardine

Sono realizzate con pannelli lisci in particelle di legno Sp 2.5 cm. L'interno è in tinta con l'esterno.

Sono dotate di tre cerniere a vista in materiale metallico, di serie in finitura Canna di Fucile e su richiesta Palladio, con movimento pivotante a 180°, libero in apertura e con chiusura ammortizzata.

**Maniglia (su entrambe le ante):** smontabile, incassata verticalmente nell'anta, in alluminio Laccato Opaco, in tinta o in contrasto rispetto all'anta, nelle Finiture Metallo Opaco o Lucido (Bronzo, Champagne, Cromo, Titanio) oppure in Ottone Anticato<sup>1</sup> Opaco o Lucido, Canna di Fucile o Palladio.

## Scorrevole e complanare

Sono realizzate con pannelli in particelle di legno Sp 2.5 cm. Sono dotate di tenditori per la regolazione dell'imbarcamento dell'anta. L'interno è in nobilitazione sintetica.

**Maniglia:** smontabile, incassata verticalmente nell'anta, in alluminio Laccato Opaco, in tinta o in contrasto rispetto all'anta, nelle Finiture Metallo Opaco o Lucido (Bronzo, Champagne, Cromo, Titanio) oppure in Ottone Anticato<sup>1</sup> Opaco o Lucido, Canna di Fucile o Palladio.

## Finiture anta

- Laccato Opaco o Lucido Spazzolato
- Essenza (Borgogna, Canaletto, Frassino Nero, Frassino Antracite, Frassino Castano, Frassino Miele, Frassino Lino) in piallaccio di legno con venatura in verticale
- Materico (Bianco, Cenere, Seta, Ecrù, Vinile; Larice Tortora, Noce Dorato con venatura in verticale) non previsto su moduli cardine

## Lavorazioni previste

- Riduzione in altezza
- Riduzione in larghezza (escluso battente terminale e complanare)
- Riduzione in profondità (escluso complanare)
- Tamponamento superiore con anta battente (escluso cardine)
- Tamponamento laterale con anta battente (escluso cardine)
- Tamponamento laterale lineare con anta scorrevole

<sup>1</sup> Per il calcolo del prezzo preghiamo di fare riferimento alla sezione "Maggiorazione Ottone Anticato" del presente listino.

**Profondità armadio battente e cardine con fianco Sp 3 senza cornice**

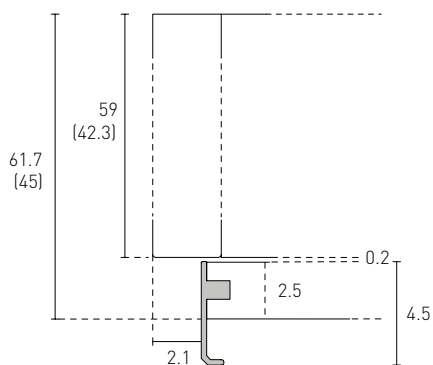

**con fianco Sp 3 con cornice**

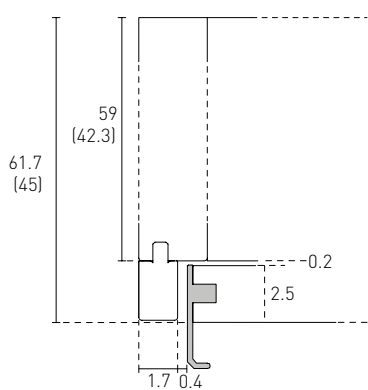

**con fianco di finitura Sp 1.9 (non previsto per moduli cardine)**

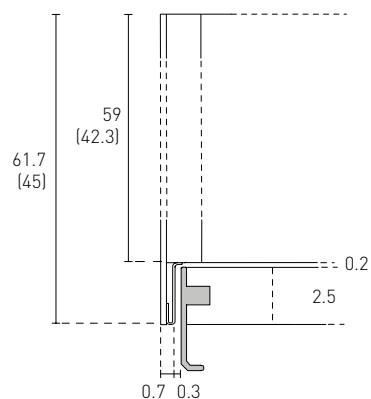

**Profondità armadio scorrevole con fianco Sp 3 senza cornice**

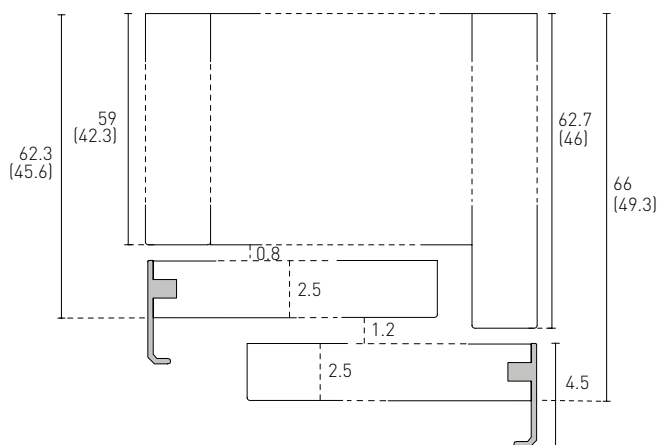

**con fianco di finitura Sp 3.9**

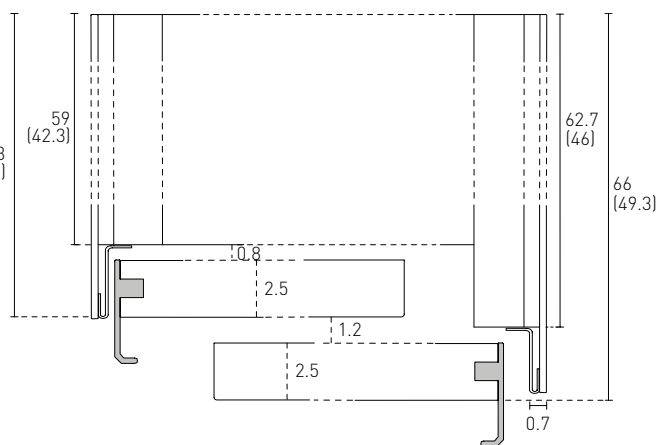

**Profondità armadio complanare con fianco Sp 3 senza cornice**

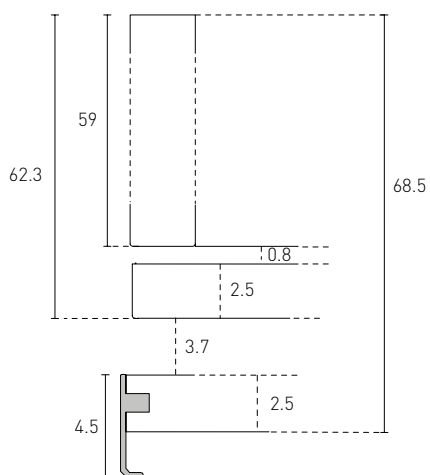

**con fianco di finitura Sp 3.9**

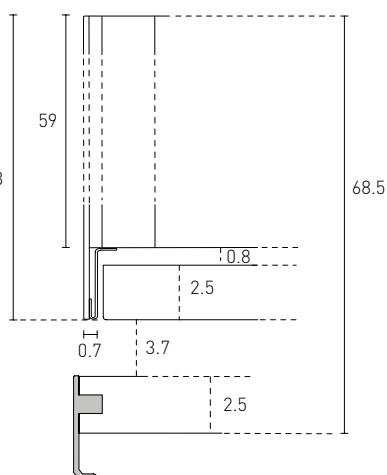

# CORNICE Caratteristiche e finiture

## Modularità

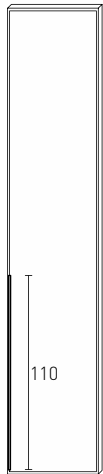

- moduli con struttura P 59
- moduli con struttura P 42.3

### battente H 238.5 - 257.7

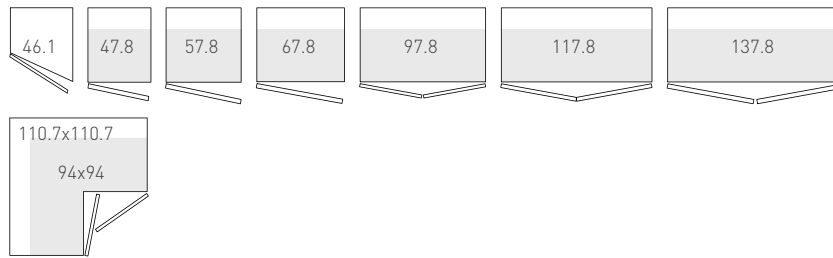

### scorrevole H 238.5 - 257.7



### complanare H 238.5 - 257.7



### cabina soffietto H 238.5 - 257.7

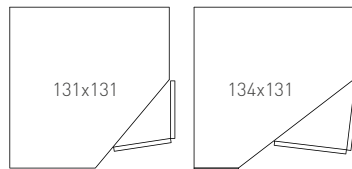

## Ante

### Battente e cabina soffietto

Sono realizzate con pannelli in particelle di legno Sp 2.5 cm, con pannelli in particelle di legno LIGHT Sp 1.9 cm con vetro temperato o specchio Sp 0.4 cm oppure con pannelli Sp 2.5 rivestiti in Pelle Sintetica. L'interno dell'anta legno è in tinta con l'esterno, mentre, se non specificato diversamente in fase d'ordine, quello dell'anta Vetro è Laccato Opaco in tinta, quello dell'anta Specchio o Vetro Metallizzato è Laccato Opaco Lavagna.

**Maniglie:** H 110 cm in Laccato Opaco o Alluminio Anodizzato Nero.

### Scorrevole e complanare

**Ante legno:** sono realizzate con pannelli in particelle di legno Sp 2.5 cm. L'interno è in nobilitazione sintetica.

**Ante Vetro:** di Sp 2.8 cm, sono composte da un telaio di Alluminio Anodizzato Nero con Vetro Temperato o Specchio incollato Sp 0.4 cm. L'interno dell'anta ha un telaio perimetrale a vista, laccato in tinta se con vetro oppure con pellicola di sicurezza se con specchio.

**Ante Pelle Sintetica:** sono realizzate con pannelli in particelle di legno Sp 2.5 cm rivestiti in Pelle Sintetica. L'interno è in nobilitazione sintetica.

Tutte sono dotate di tenditori per regolare l'eventuale imbarcamento dell'anta.

**Maniglie:** H 110 cm in Laccato Opaco o Alluminio Anodizzato Nero, smontabile.

## Cornice

In Laccato Opaco o Alluminio Anodizzato Nero; nella versione scorrevole non è smontabile.

## Finiture pannelli

- Laccato Opaco o Lucido Spazzolato
- Essenza (Borgogna, Canaletto, Frassino Nero, Frassino Antracite, Frassino Castano, Frassino Miele, Frassino Lino) in piallaccio di legno con venatura in verticale
- Materico (Bianco, Cenere, Seta, Ecrù, Vinile; Larice Tortora, Noce Dorato con venatura in verticale)
- Vetro Laccato Opaco o Lucido (di serie: Bianco, Piombo, Roccia, Seta)
- Vetro Marmo Opaco o Lucido (Amani, Calacatta, Sahara) **esclusivamente su anta battente e soffietto**
- Vetro Metallizzato o Specchio (Argento, Bronzo, Piombo)
- Pelle Sintetica (Bacca, Cactus, Creta, Elephant, Talpa)

## Lavorazioni previste

- Riduzione in altezza
- Riduzione in larghezza (escluso battente terminale, complanare e cabina soffietto, Cornice Vetro scorrevole)
- Riduzione in profondità (escluso complanare)
- Tamponamento superiore con anta battente
- Tamponamento laterale lineare con anta battente e scorrevole



# CORNICE Sezioni

**Profondità armadio battente con fianco Sp 3 senza cornice**

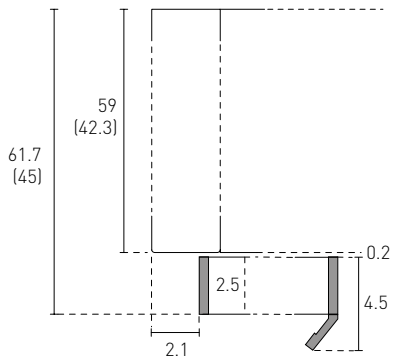

**con fianco Sp 3 con cornice**

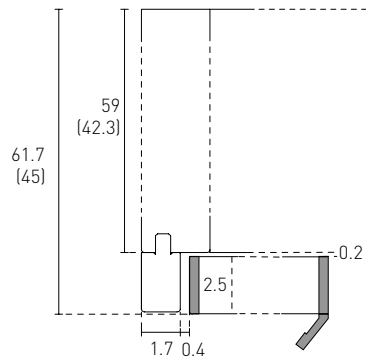

**con fianco di finitura Sp 1.9**

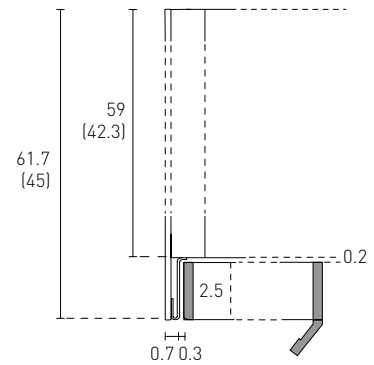

**Profondità armadio scorrevole (le ante Vetro sono di Sp 2.8 cm) con fianco Sp 3 senza cornice**

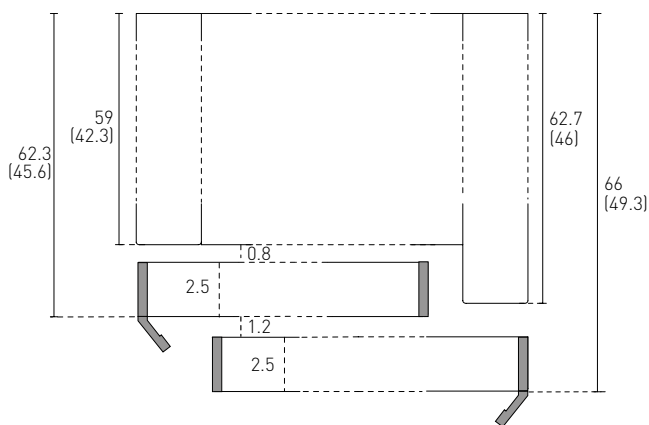

**con fianco di finitura Sp 3.9**

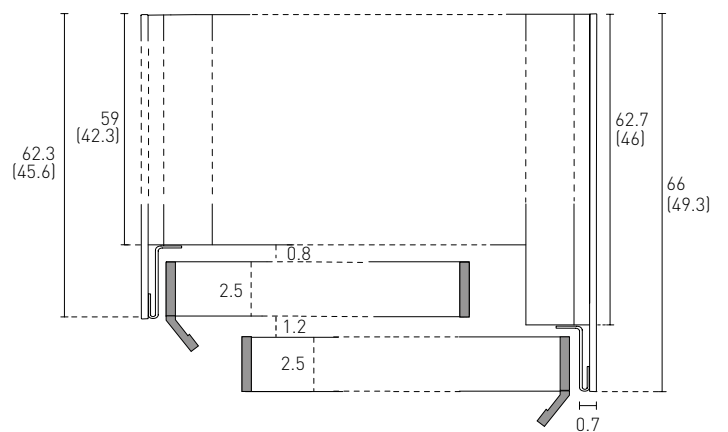

**Profondità armadio complanare (le ante Vetro sono di Sp 2.8 cm) con fianco Sp 3 senza cornice**

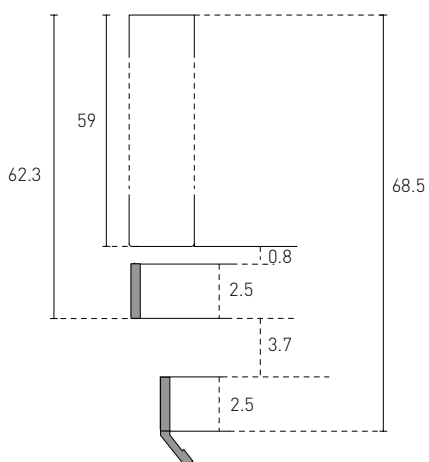

**con fianco di finitura Sp 3.9**

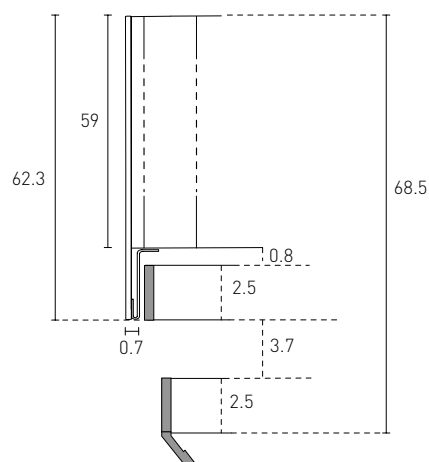

## CREA Caratteristiche e finiture

### Modularità tipo A

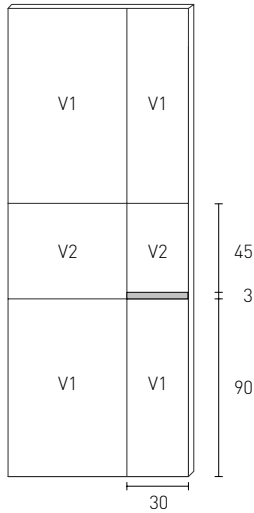

### tipo B

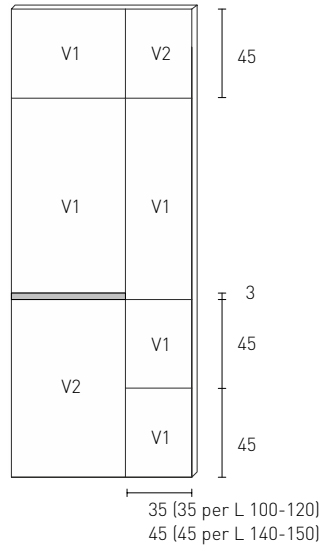

- moduli con struttura P 59
- moduli con struttura P 42.3

#### scorrevole H 238.5 - 257.7

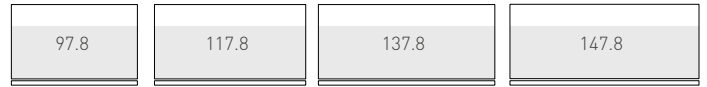

#### complanare H 238.5 - 257.7

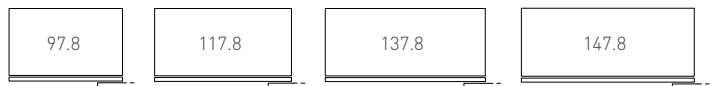

### Ante

#### Scorrevole e complanare

Sono costituite da un telaio perimetrale portante in legno massiccio e in particelle di legno sul quale vengono incollati i vetri temperati, incrociando così la pratica del fatto a mano con la tecnica della produzione seriale. Sono dotate di tenditori per la regolazione dell'imbarcamento dell'anta. I pannelli non sono smontabili. Nella stessa anta non si possono abbinare differenti colori di vetro. L'interno dell'anta è in nobilitazione sintetica ed il telaio è Laccato Opaco in tinta con i vetri.

Le ante tipo A e tipo B non possono essere modificate esteticamente né rese speculari. Pertanto, nelle composizioni scorrevoli la posizione della maniglia orizzontale è puramente estetica e non determina il verso di apertura dell'anta, mentre nelle composizioni complanari l'anta sinistra è sempre di tipo A e l'anta destra è sempre di tipo B.

**Maniglia:** incavo orizzontale, ricavato nell'anta, in Laccato Opaco oppure in Essenza (Borgogna, Canaletto, Frassino Nero, Frassino Antracite, Frassino Castano, Frassino Miele, Frassino Lino);

H, a scomparsa, inserita nel bordo laterale dell'anta interna scorrevole, Cromo di serie e Brunito a richiesta.

#### Finiture vetri

- Solo Vetro Laccato Opaco
- Solo Vetro Laccato Lucido
- Composto: V1 = Vetro Laccato Opaco, V2 = Vetro Laccato Lucido
- Di serie: Bianco, Piombo, Roccia, Seta

#### Lavorazioni previste

Riduzione in profondità (escluso complanare)

**Profondità armadio scorrevole  
con fianco Sp 3 senza cornice**

**con fianco di finitura Sp 3.9**

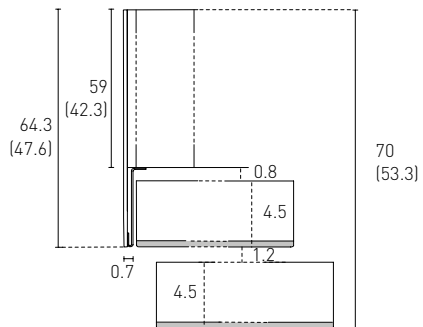
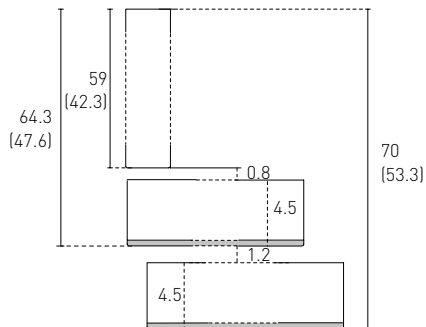

**Profondità armadio complanare  
con fianco Sp 3 senza cornice**

**con fianco di finitura Sp 3.9**

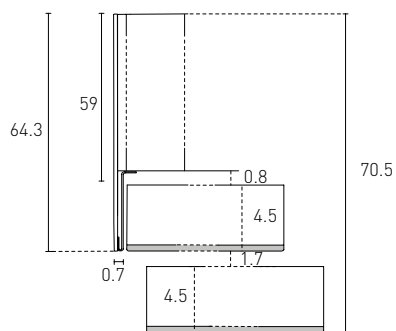
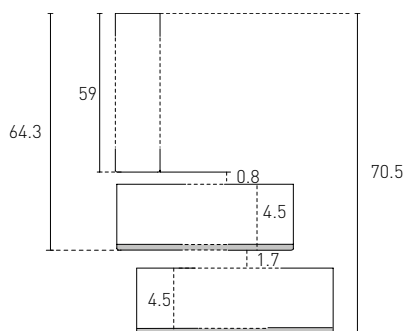

Modularità

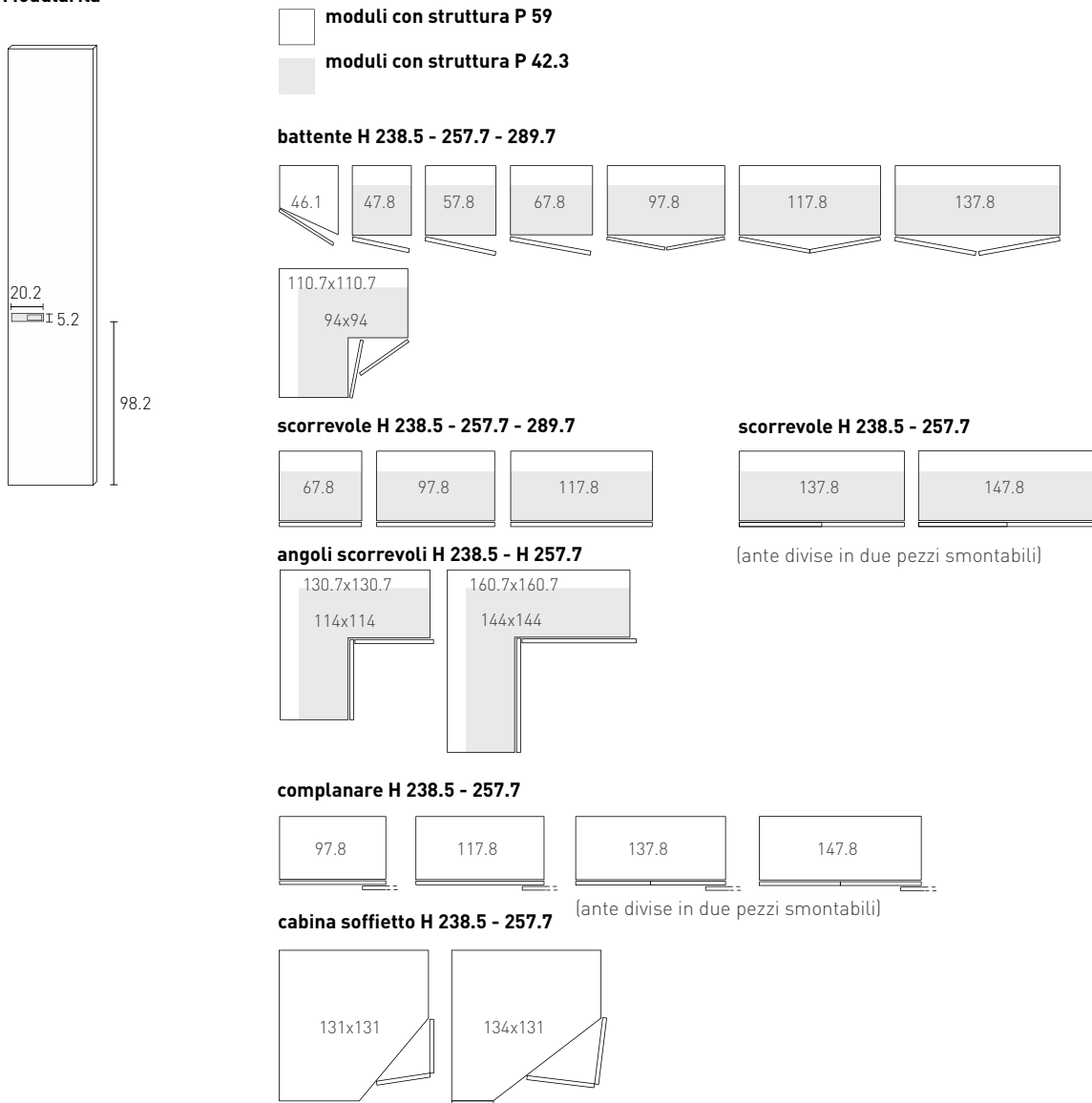

**Ante**

**Battente e cabina soffietto** Sono realizzate con pannelli lisci in particelle di legno Sp 2.5 cm. L'interno è in tinta con l'esterno.  
**Maniglie:** smontabili, Laccato Opaco o nelle Finiture Metallo Opaco o Lucido (Bronzo, Champagne, Cromo, Titanio) oppure in Ottone Anticato<sup>1</sup> Opaco o Lucido, orizzontali L 20.

**Scorrevole e complanare**

Sono realizzate con pannelli lisci in particelle di legno Sp 2.5 cm. Sono dotate di tenditori per la regolazione dell'imbarcamento dell'anta. L'interno è in nobilitazione sintetica.  
**Maniglie:** smontabili, Laccato Opaco o nelle Finiture Metallo Opaco o Lucido (Bronzo, Champagne, Cromo, Titanio) oppure in Ottone Anticato<sup>1</sup> Opaco o Lucido, orizzontali L 20.  
 H, a scomparsa, inserita nel bordo laterale dell'anta interna, Cromo di serie e Brunito a richiesta.

**Finiture anta**

- Laccato Opaco o Lucido Spazzolato
- Essenza (Borgogna, Canaletto, Frassino Nero, Frassino Antracite, Frassino Castano, Frassino Miele, Frassino Lino) in piallaccio di legno con venatura in verticale
- Materico (Bianco, Cenere, Seta, Ecrù, Vinile; Larice Tortora, Noce Dorato con venatura in verticale)

**Lavorazioni previste**

- Riduzione in altezza
- Riduzione in larghezza (escluso battente terminale, angolo scorrevole, complanare e cabina soffietto)
- Riduzione in profondità (escluso angolo scorrevole e complanare)
- Taglio inclinato (solo battente lineare con moduli singoli)
- Tamponamento superiore con anta battente
- Tamponamento laterale lineare con anta battente e scorrevole

<sup>1</sup> Per il calcolo del prezzo preghiamo di fare riferimento alla sezione "Maggiorazione Ottone Anticato" del presente listino.

**Profondità armadio battente  
con fianco Sp 3 senza cornice**

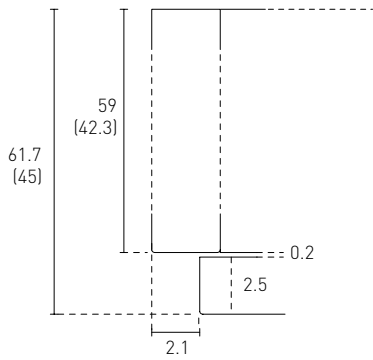

**con fianco Sp 3 con cornice**

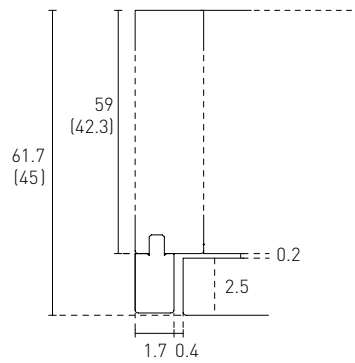

**con fianco di finitura Sp 1.9**

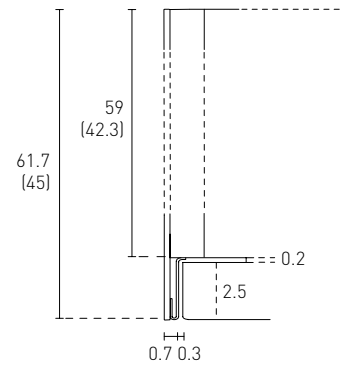

**Profondità armadio scorrevole  
con fianco Sp 3 senza cornice**

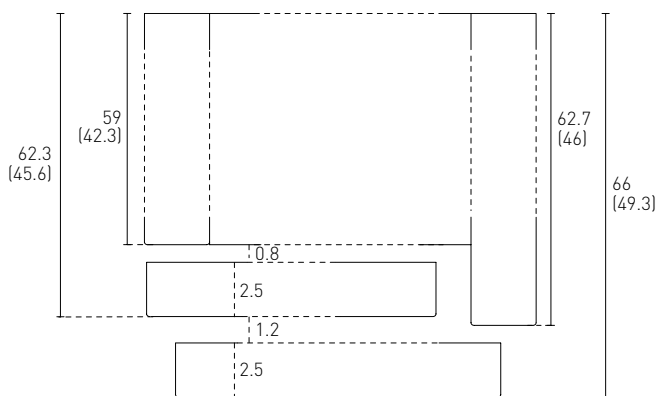

**con fianco di finitura Sp 3.9**

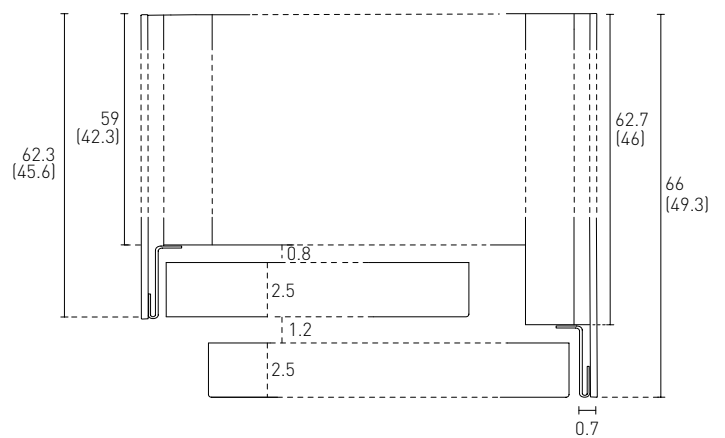

**Profondità armadio complanare  
con fianco Sp 3 senza cornice**

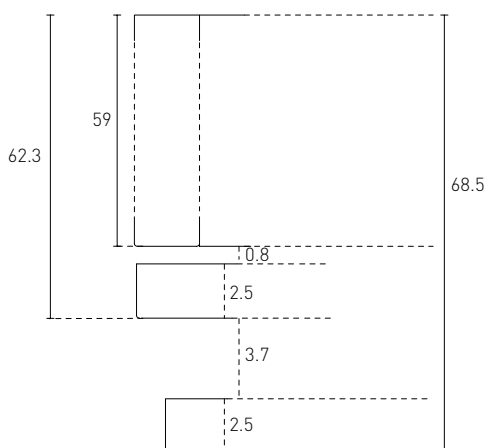

**con fianco di finitura Sp 3.9**

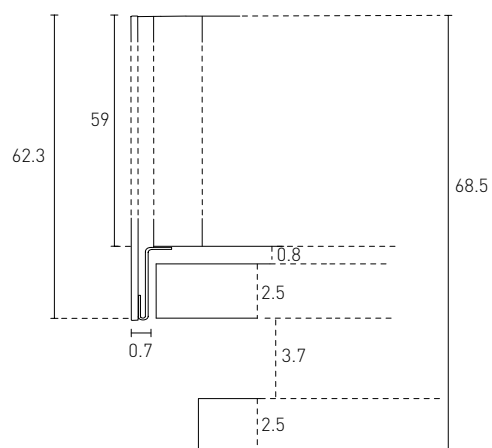

Modularità



- moduli con struttura P 59
- moduli con struttura P 42.3

**battente H 238.5 - 257.7**

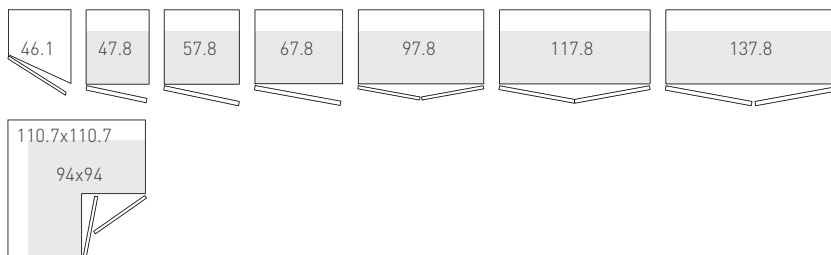

**scorrevole H 238.5 - 257.7 (solo Manhattan Legno)**



**angolo scorrevole H 238.5 - H 257.7 (solo Manhattan Legno)**

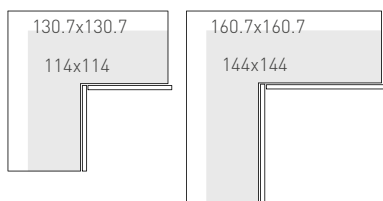

**Ante Battente**

Sono realizzate con pannelli lisci in particelle di legno compresse, laccati, impiallacciati o rifiniti con vetri e specchi, dello spessore totale di 2.5 cm. L'interno dell'anta legno è in tinta con l'esterno, mentre, se non specificato diversamente in fase d'ordine, quello dell'anta Vetro è Laccato Opaco in tinta, quello dell'anta Specchio o Vetro Metallizzato è Laccato Opaco Lavagna.

**Maniglia:** verticale, ricavata nell'anta.

**Scorrevole**

Sono realizzate con pannelli lisci in particelle di legno Sp 2.5 cm. Sono dotate di tenditori per la regolazione dell'imbarcamento dell'anta. L'interno è in nobilitazione sintetica.

**Maniglia:** verticale, ricavata nell'anta, con all'interno una tasca che ne facilita la chiusura.

**Finiture anta**

- Laccato Opaco o Lucido Spazzolato
- Essenza (Borgogna, Canaletto, Frassino Nero, Frassino Antracite, Frassino Castano, Frassino Miele, Frassino Lino) in piallaccio di legno con venatura in verticale
- Vetro Laccato Opaco o Lucido (di serie: Bianco, Piombo, Roccia, Seta) **esclusivamente su anta battente**
- Vetro Metallizzato (Argento, Bronzo, Piombo) **esclusivamente su anta battente**
- Specchio (Argento, Bronzo, Piombo) **esclusivamente su anta battente**

**Battuta uso maniglia**

- Laccato Opaco o Lucido Spazzolato
- Essenza (Borgogna, Canaletto, Frassino Nero, Frassino Antracite, Frassino Castano, Frassino Miele, Frassino Lino)
- Finiture Metallo Opaco o Lucido (Bronzo, Champagne, Cromo, Titanio) oppure in Ottone Anticato<sup>1</sup> Opaco o Lucido

**Lavorazioni previste**

- Riduzione in altezza
- Riduzione in larghezza (escluso battente terminale, angolo scorrevole)
- Riduzione in profondità (escluso angolo scorrevole)
- Taglio inclinato (solo Manhattan legno battente lineare con moduli singoli)
- Tamponamento superiore con anta battente (escluso Manhattan Vetro)
- Tamponamento laterale lineare con anta battente e scorrevole
- Tamponamento laterale lineare con anta scorrevole (escluso Manhattan Vetro)

<sup>1</sup> Per il calcolo del prezzo preghiamo di fare riferimento alla sezione "Maggiorazione Ottone Anticato" del presente listino.

**Profondità armadio battente  
con fianco Sp 3 senza cornice**

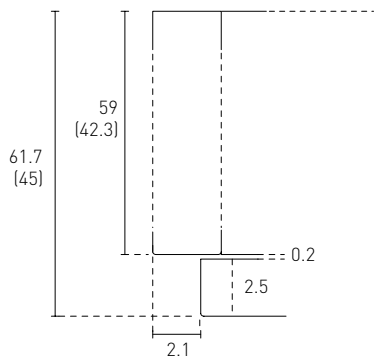

**con fianco Sp 3 con cornice**

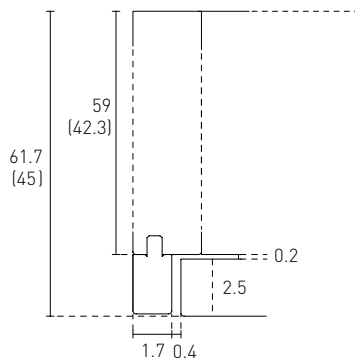

**con fianco di finitura Sp 1.9**

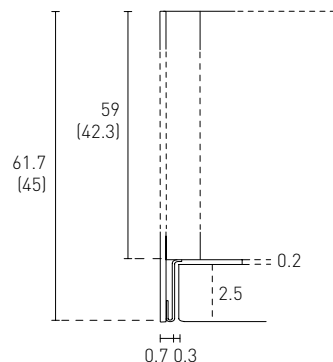

**Profondità armadio scorrevole  
con fianco Sp 3 senza cornice**

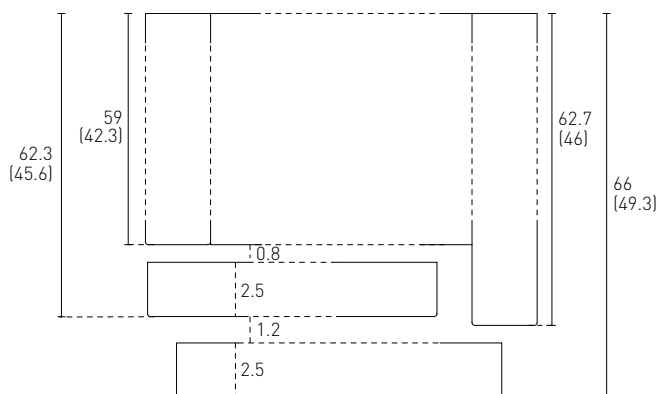

**con fianco di finitura Sp 3.9**

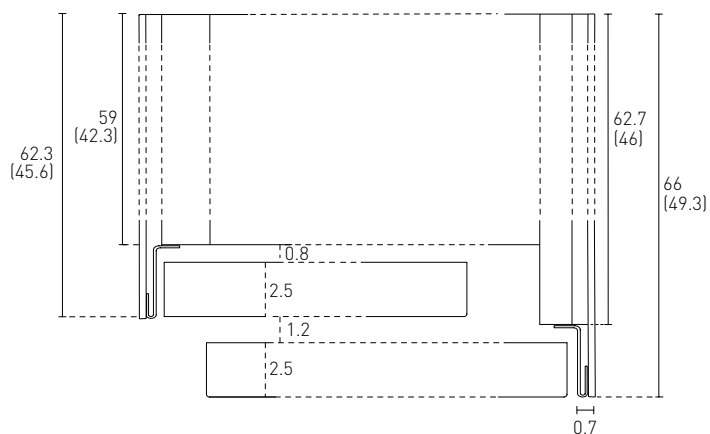

# MURANO Caratteristiche e finiture

## Modularità

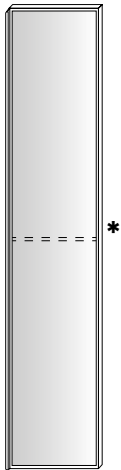

- moduli con struttura P 59
- moduli con struttura P 42.3

### battente H 238.5 - 257.7

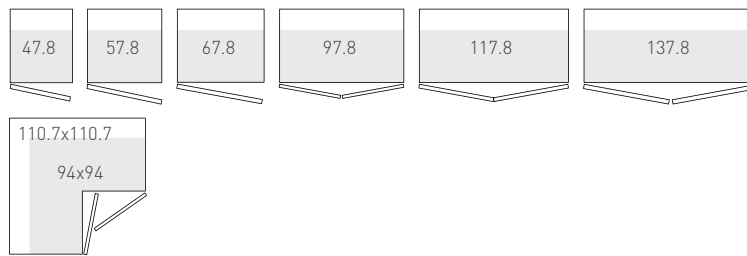

### scorrevole H 238.5 - 257.7



### complanare H 238.5 - 257.7



\* Traverso centrale solo nella versione scorrevole e complanare

## Ante Battente

Sono costituite da un telaio perimetrale in alluminio verniciato Canna di Fucile o Palladio, sul quale viene montato direttamente in fresata, con apposita guarnizione, il vetro temperato o lo specchio con pellicola antifrantumazione. Il telaio è dotato di due cerniere ammortizzate e incassate su base e cappello (disponibili solo con apertura di 90° ad eccezione del modulo angolo).

**Maniglia:** a tutta altezza integrata nell'anta.

## Scorrevole e complanare

Sono costituite da un telaio perimetrale con traverso centrale in alluminio verniciato Canna di Fucile o Palladio, sul quale viene montato direttamente in fresata, con apposita guarnizione, il vetro temperato o lo specchio con pellicola antifrantumazione. Sono dotate di tenditori per la regolazione dell'imbarcamento dell'anta. Sono smontabili in loco.

**Maniglia:** a tutta altezza integrata nell'anta.

## Finiture telaio

Alluminio verniciato Canna di Fucile o Palladio

## Finiture vetri

Vetro Trasparente (Argento, Bronzo, Piombo)  
Vetro Riflettente (Argento, Bronzo, Piombo)  
Vetro Trama (Argento, Bronzo, Piombo)  
Vetro Metallizzato (Argento, Bronzo, Piombo)  
Vetro Rigato (Argento, Bronzo, Piombo)  
Specchio (Argento, Bronzo, Piombo)  
Vetro Laccato Opaco o Lucido (di serie: Bianco, Piombo, Roccia, Seta)  
Vetro Marmo Opaco o Lucido (Amani, Calacatta, Sahara)

## Lavorazioni previste

Riduzione in altezza  
Riduzione in larghezza (escluso scorrevole e complanare)  
Riduzione in profondità (escluso complanare)



**Profondità armadio battente e cardine  
con fianco Sp 3 senza cornice**

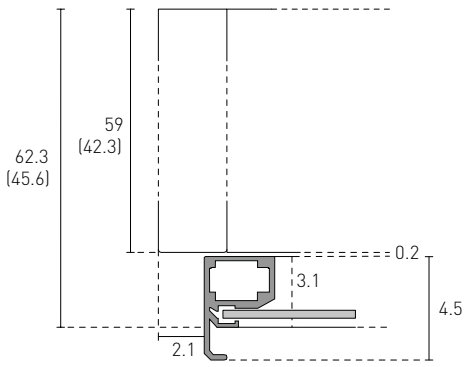

**con fianco Sp 3 con cornice**

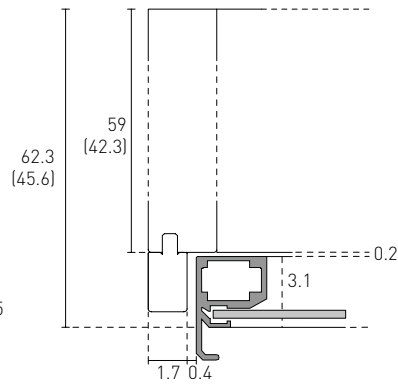

**con fianco di finitura Sp 1.9  
(non previsto per moduli cardine)**

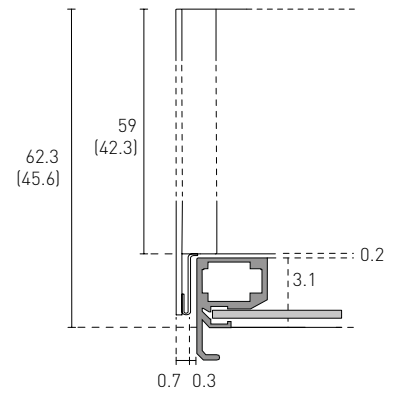

**Profondità armadio scorrevole  
con fianco Sp 3 senza cornice**

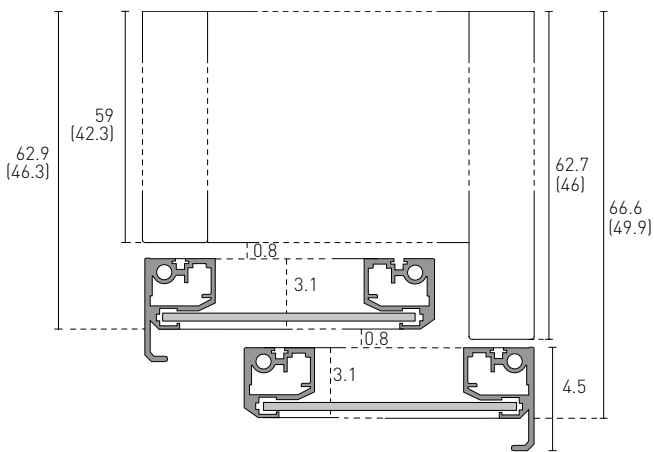

**con fianco di finitura Sp 3.9**

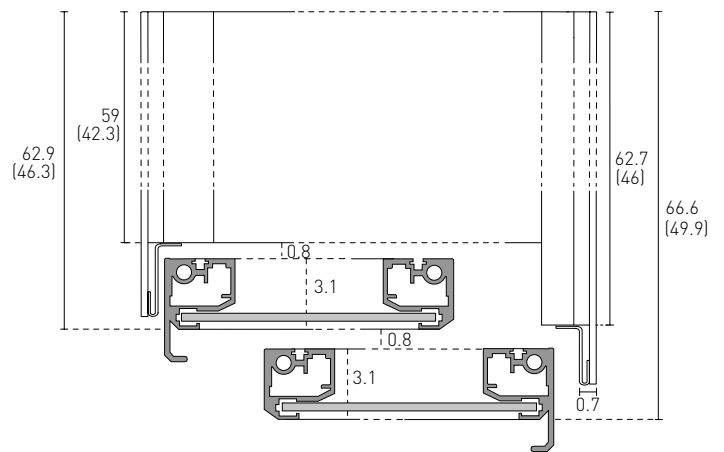

**Profondità armadio complanare  
con fianco Sp 3 senza cornice**

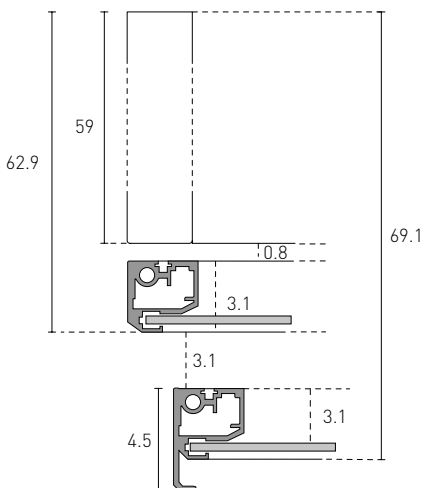

**con fianco di finitura Sp 3.9**

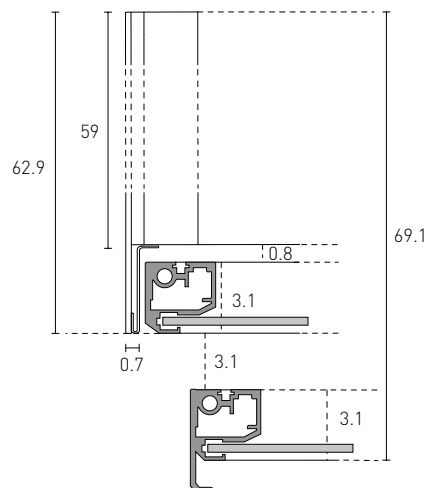

# NASTRO Caratteristiche e finiture

## Modularità



- moduli con struttura P 59
- moduli con struttura P 42.3

### battente H 238.5 - 257.7 - 289.7 (H 289.7 non disponibile su ante vetro)

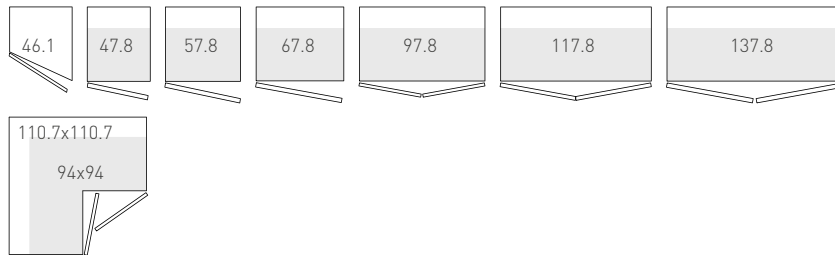

### scorrevole H 238.5 - 257.7 - 289.7 (H 289.7 non disponibile su ante vetro)



### scorrevole H 238.5 - 257.7



(ante divise in due pezzi smontabili)

### angoli scorrevoli H 238.5 - H 257.7

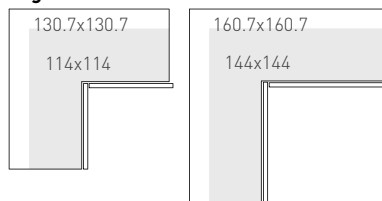

### complanare H 238.5 - 257.7

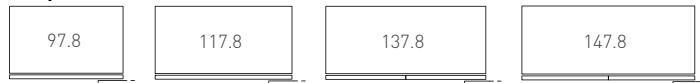

(ante divise in due pezzi smontabili)

## Ante Battente

Sono realizzate con pannelli lisci in particelle di legno Sp 2.5 cm oppure con pannelli in particelle di legno LIGHT Sp 1.9 cm con vetro temperato o specchio Sp 0.4 cm. L'interno dell'anta legno è in tinta con l'esterno, mentre, se non specificato diversamente in fase d'ordine, quello dell'anta Vetro è Laccato Opaco in tinta, quello dell'anta Specchio o Vetro Metallizzato è Laccato Opaco Lavagna.

**Maniglie:** verticale incassata nell'anta, in estruso di alluminio Laccato Opaco, in tinta o in contrasto rispetto all'anta, e nelle Finiture Metallo Opaco o Lucido (Bronzo, Champagne, Cromo, Titanio) oppure in Ottone Anticato<sup>1</sup> Opaco o Lucido;

Chiave aggiuntiva (serratura meccanica), abbinata alla maniglia di serie;

Serratura elettronica, abbinata alla maniglia di serie (non disponibile su moduli angolo e terminali).

## Scorrevole e complanare

**Ante legno:** sono realizzate con pannelli in particelle di legno Sp 2.5 cm. L'interno è in nobilitazione sintetica.

**Ante Vetro:** sono composte da un telaio di alluminio Laccato Opaco con Vetro temperato o Specchio incollato Sp 0.4 cm. Sono dotate di tenditori per la regolazione dell'imbarcamento dell'anta. L'interno dell'anta ha un telaio perimetrale a vista, laccato in tinta se con vetro oppure con pellicola di sicurezza se con specchio.

**Maniglie:** prensilità incassata nel profilo verticale del telaio dell'anta in alluminio Laccato Opaco, in tinta o in contrasto rispetto all'anta, e nelle Finiture Metallo Opaco o Lucido (Bronzo, Champagne, Cromo, Titanio) oppure in Ottone Anticato<sup>1</sup> Opaco o Lucido.

## Finiture ante

- Laccato Opaco o Lucido Spazzolato
- Essenza (Borgogna, Canaletto, Frassino Nero, Frassino Antracite, Frassino Castano, Frassino Miele, Frassino Lino) in piallaccio di legno con venatura in verticale
- Materico (Bianco, Cenere, Seta, Ecrù, Vinile; Larice Tortora, Noce Dorato con venatura in verticale)
- Vetro Laccato Opaco o Lucido (di serie: Bianco, Piombo, Roccia, Seta)
- Vetro Metallizzato (Argento, Bronzo, Piombo)
- Specchio (Argento, Bronzo, Piombo)

## Lavorazioni previste

- Riduzione in altezza
- Riduzione in larghezza (escluso battente terminale, angolo scorrevole e complanare e Nastro Vetro scorrevole lineare)
- Riduzione in profondità (escluso angolo scorrevole e complanare)
- Tamponamento superiore con ante battente (escluso Nastro Vetro)
- Tamponamento laterale con ante battente
- Tamponamento laterale lineare con ante scorrevole (escluso Nastro Vetro)

<sup>1</sup> Per il calcolo del prezzo preghiamo di fare riferimento alla sezione "Maggiorazione Ottone Anticato" del presente listino.

**Profondità armadio battente  
con fianco Sp 3 senza cornice**

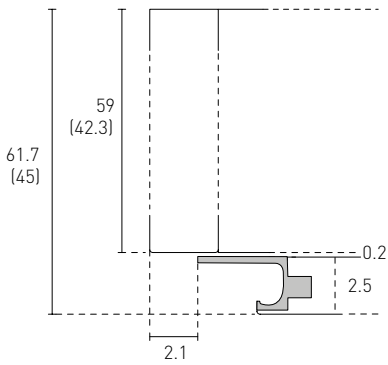

**con fianco Sp 3 con cornice**

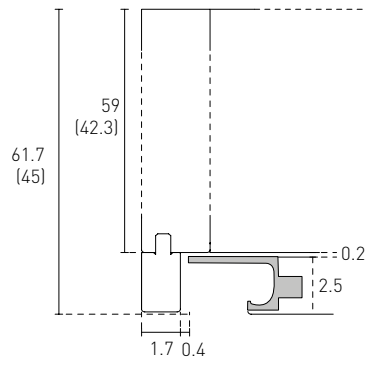

**con fianco di finitura Sp 1.9**

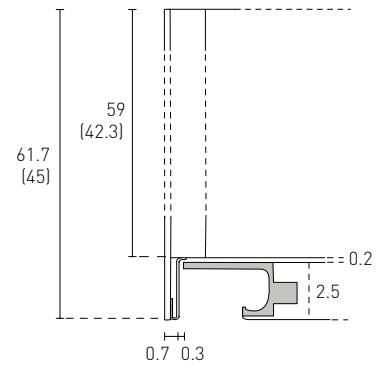

**Profondità armadio scorrevole (per ante con vetro aumentare  
la P di cm 0.3)  
con fianco Sp 3 senza cornice**

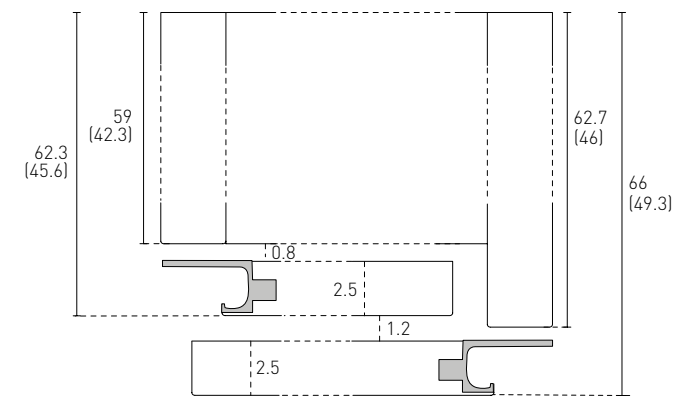

**con fianco di finitura Sp 3.9**

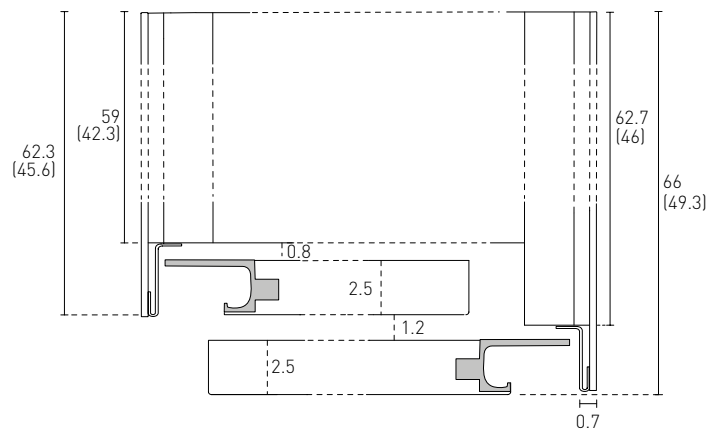

**Profondità armadio complanare (per ante con vetro aumentare la P di  
cm 0.3)  
con fianco Sp 3 senza cornice**

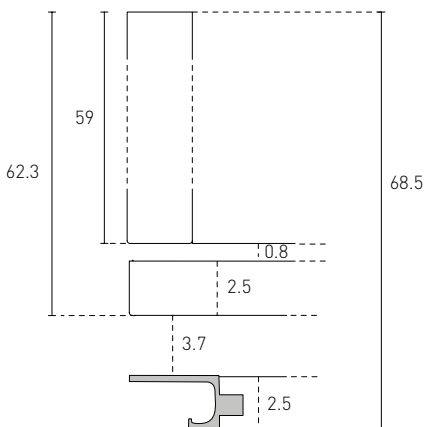

**con fianco di finitura Sp 3.9**

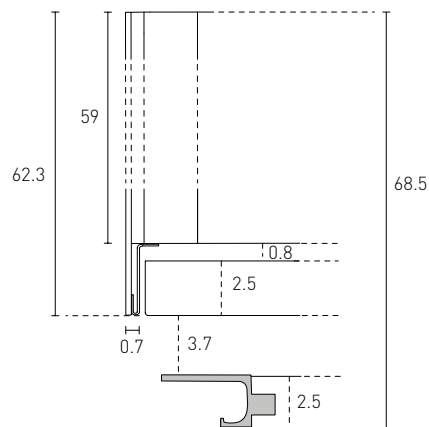

**Modularità**

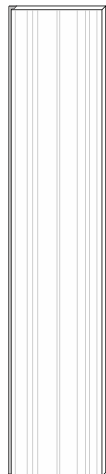

- moduli con struttura P 59
- moduli con struttura P 42.3

**battente H 238.5 - 257.7**

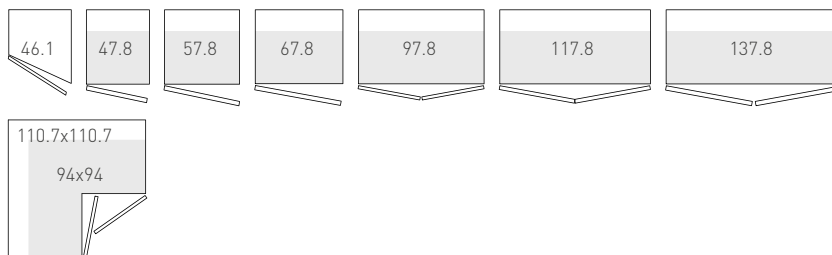

**scorrevole H 238.5 - 257.7**



(pannelli divisi in due pezzi)

**angolo scorrevole H 238.5 - H 257.7**

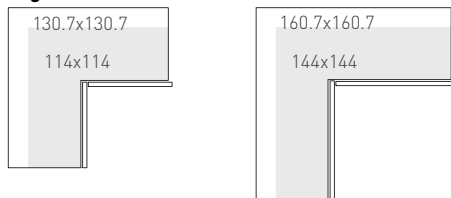

**complanare H 238.5 - H 257.7**



(pannelli divisi in due pezzi)

**Ante Battente**

Sono realizzate con pannelli in particelle di legno LIGHT Sp 1.9 cm con vetro temperato o specchio Sp 0.4 cm. Se non specificato diversamente in fase d'ordine, l'interno dell'anta è Laccato Opaco in tinta, quello dell'anta Specchio è Laccato Opaco Lavagna.

**Maniglie:** verticale, smontabile, incassata nell'anta, in alluminio Laccato Opaco, in tinta o in contrasto rispetto alla finitura dei vetri, oppure nelle Finiture Metallo Opaco o Lucido (Bronzo, Champagne, Cromo, Titanio) oppure in Ottone Anticato<sup>1</sup> Opaco o Lucido.

**Scorrevole e complanare**

Sono composte da un telaio di alluminio Laccato Opaco con Vetro temperato o Specchio incollato Sp 0.4 cm. Sono dotate di tenditori per la regolazione dell'imbarcamento dell'anta. L'interno dell'anta ha un telaio perimetrale a vista, laccato in tinta se con vetro oppure con pellicola di sicurezza se con specchio.

**Maniglie:** prensilità incassata nel profilo verticale del telaio dell'anta in alluminio Laccato Opaco o nelle Finiture Metallo Opaco o Lucido (Bronzo, Champagne, Cromo, Titanio) oppure in Ottone Anticato<sup>1</sup> Opaco o Lucido; non sono smontabili.

**Finiture anta**

- Vetro Laccato Opaco con incisioni lucide (di serie: Bianco, Piombo, Roccia, Seta)
- Vetro Laccato Lucido con incisioni opache (di serie: Bianco, Piombo, Roccia, Seta)
- Specchio con incisioni opache (Argento, Bronzo, Piombo)

**Lavorazioni previste**

- Riduzione in altezza
- Riduzione in profondità (escluso angolo scorrevole e complanare)

<sup>1</sup> Per il calcolo del prezzo preghiamo di fare riferimento alla sezione "Maggiorazione Ottone Anticato" del presente listino.

# RAGGIO Sezioni

**Profondità armadio battente  
con fianco Sp 3 senza cornice**

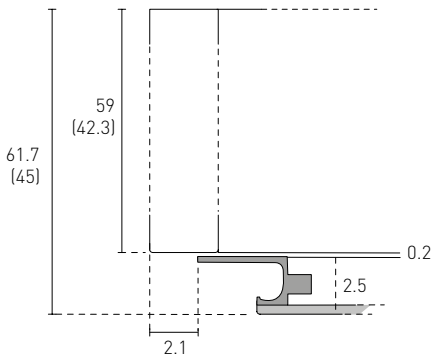

**con fianco Sp 3 con cornice**

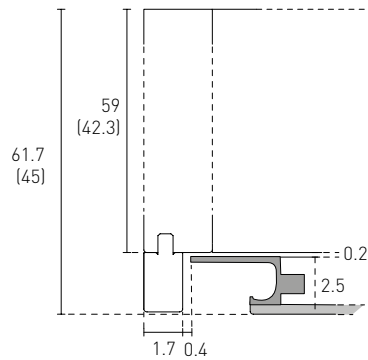

**con fianco di finitura Sp 1.9**

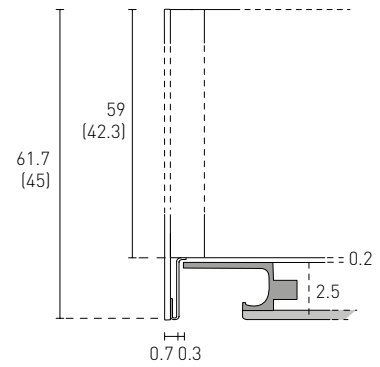

**Profondità armadio scorrevole  
con fianco Sp 3 senza cornice**

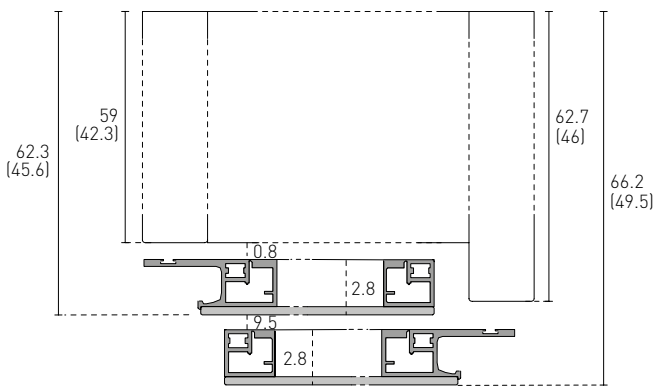

**con fianco di finitura Sp 3.9**

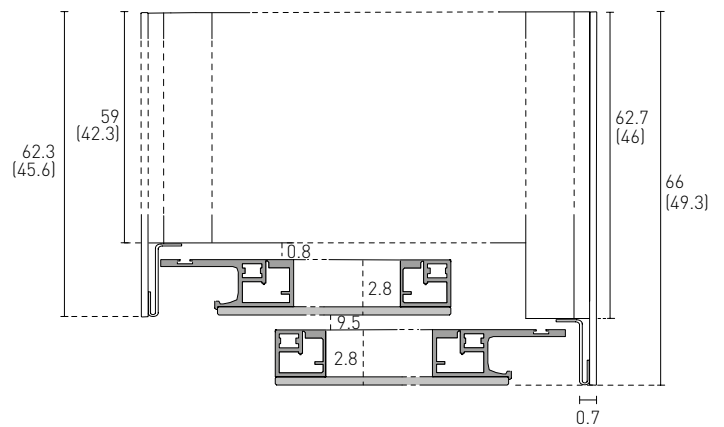

**Profondità armadio complanare  
con fianco Sp 3 senza cornice**

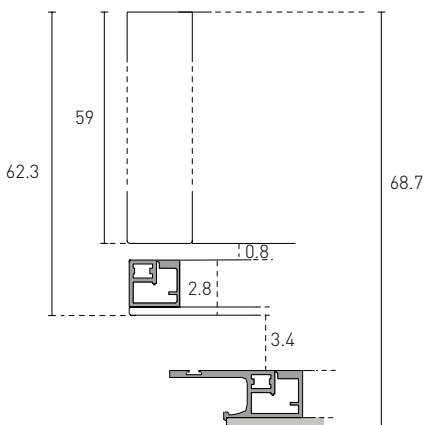

**con fianco di finitura Sp 3.9**

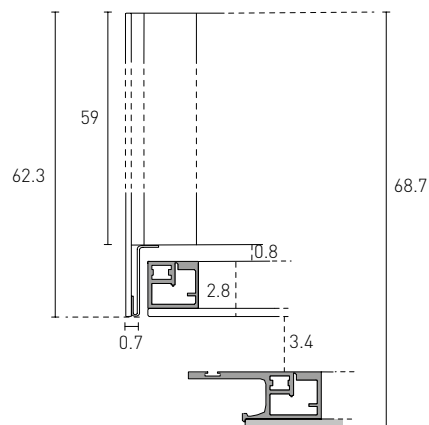

## TRATTO Caratteristiche e finiture

### Modularità

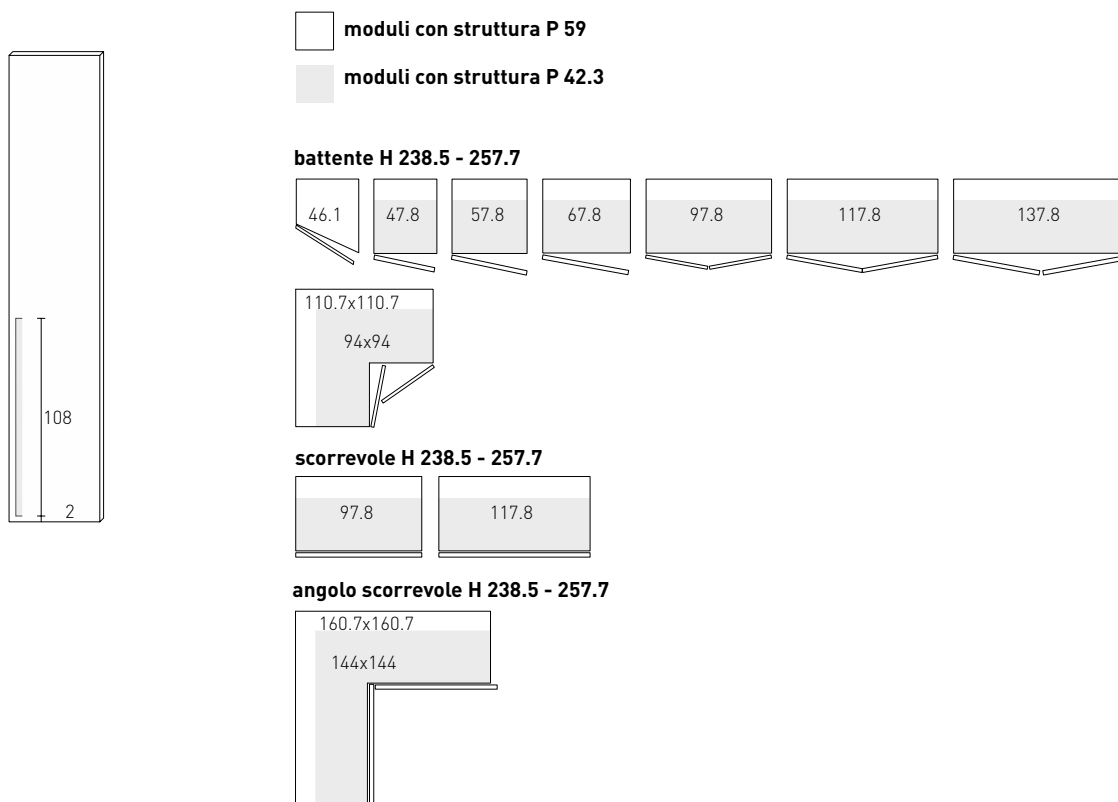

### Ante Battente

Sono realizzate con pannelli in particelle di legno Sp 2.5 cm, rivestiti in nobilitazione sintetica per le finiture laccate oppure con piallaccio di legno verniciato e massellati con legno di frassino in corrispondenza della maniglia. L'interno è in tinta con l'esterno.

**Maniglia:** verticale, ricavata nell'anta.

### Scorrevole

Sono realizzate con pannelli in particelle di legno Sp 2.5 cm, rivestiti in nobilitazione sintetica per le finiture laccate oppure con piallaccio di legno verniciato e massellati con legno di frassino in corrispondenza della maniglia. Sono dotate di tenditori per la regolazione dell'imbarcamento dell'anta. L'interno è in tinta con l'esterno.

**Maniglia:** verticale, ricavata nell'anta.

### Finiture anta

- Laccato Opaco o Lucido Spazzolato
- Essenza (Borgogna, Canaletto, Frassino Nero, Frassino Antracite, Frassino Castano, Frassino Miele, Frassino Lino) in piallaccio di legno con venatura in verticale

### Lavorazioni previste

- Riduzione in altezza
- Riduzione in larghezza (escluso battente terminale, angolo scorrevole e cabina soffietto)
- Riduzione in profondità (escluso angolo scorrevole)
- Taglio inclinato (solo battente lineare con moduli singoli)
- Tamponamento superiore con anta battente
- Tamponamento laterale lineare con anta battente e scorrevole

**Profondità armadio battente  
con fianco Sp 3 senza cornice**

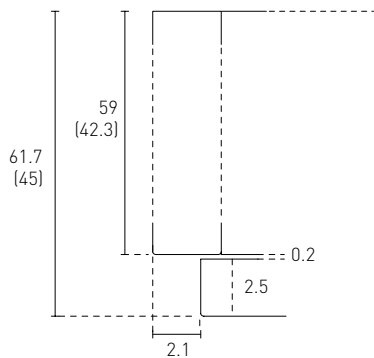

**con fianco Sp 3 con cornice**

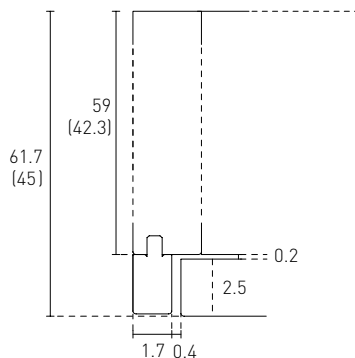

**con fianco di finitura Sp 1.9**

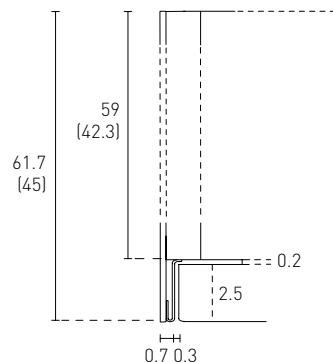

**Profondità armadio scorrevole  
con fianco Sp 3 senza cornice**

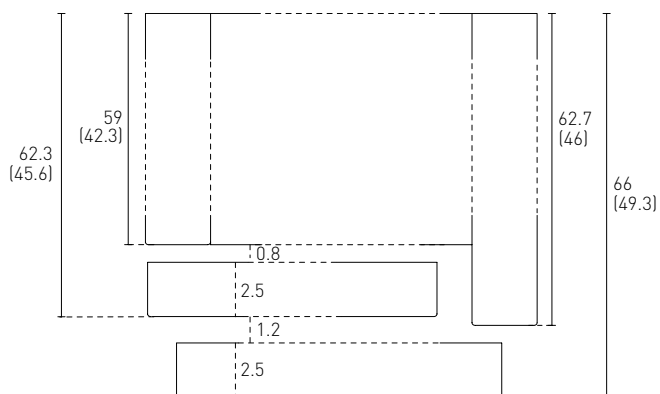

**con fianco di finitura Sp 3.9**

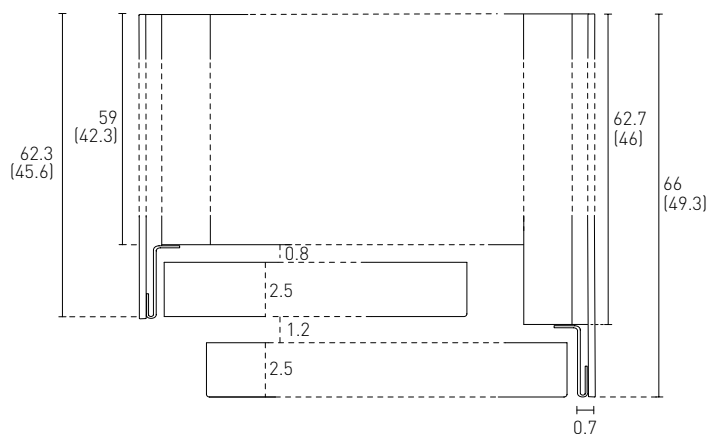

## MILANO Caratteristiche e finiture

### Modularità



- moduli con struttura P 59
- moduli con struttura P 42.3

cardine H 238.5 - 257.7 - 289.7

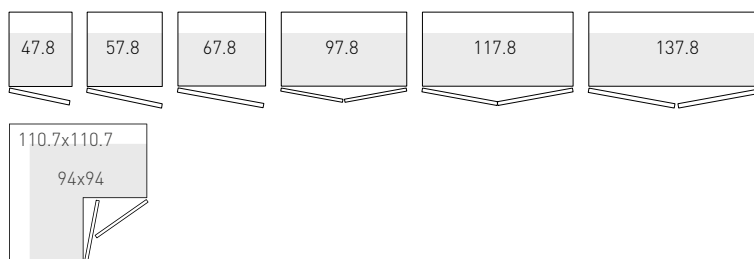

### Ante Cardine

Sono costituite da un telaio perimetrale in alluminio verniciato sul quale viene montato direttamente in fresata, con apposita guarnizione, il vetro temperato o lo specchio con pellicola antifrantumazione. Sono dotate di due cerniere in materiale metallico integrate nel profilo con movimento pivotante libero a 180°, chiusura ammortizzata e libera in apertura. Non sono smontabili in loco. L'interno ha il telaio perimetrale a vista.

**Maniglia:** a tutta altezza integrata nell'ante.

### Finiture telaio

Alluminio verniciato Canna di Fucile o Palladio

### Finiture vetri

- Vetro Trasparente (Argento, Bronzo, Piombo)
- Vetro Riflettente (Argento, Bronzo, Piombo)
- Vetro Trama (Argento, Bronzo, Piombo)
- Vetro Rigato (Argento, Bronzo, Piombo)
- Vetro Metallizzato (Argento, Bronzo, Piombo)
- Specchio (Argento, Bronzo, Piombo)

### Lavorazioni previste

- Riduzione in altezza
- Riduzione in larghezza
- Riduzione in profondità

## MILANO Sezioni

Profondità armadio cardine  
con fianco Sp 3 senza cornice

con fianco Sp 3 con cornice

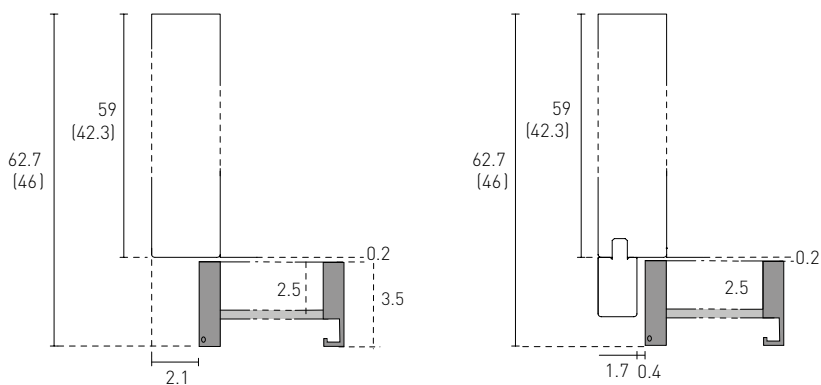



# VERONA Caratteristiche e finiture

## Modularità

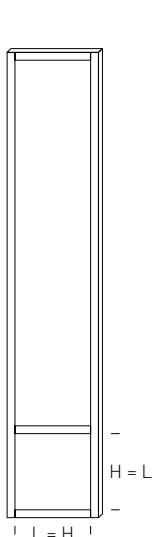

- moduli con struttura P 59
- moduli con struttura P 42.3

### battente H 238.5 - 257.7

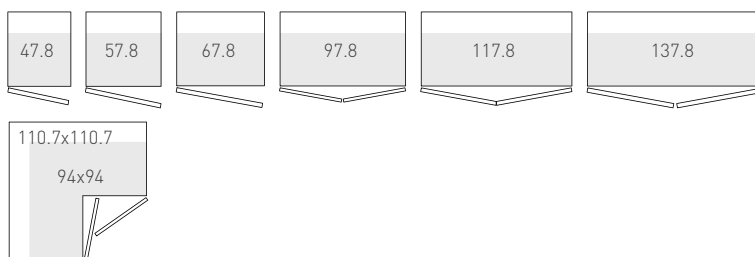

### complanare H 238.5 - 257.7



(pannelli divisi in due pezzi smontabili)

### battente

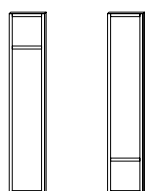

tipo A

tipo B

### complanare

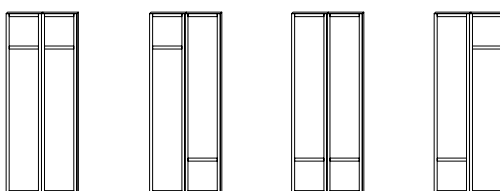

tipo C

tipo D

tipo E

tipo F

## Ante Battente

Sono realizzate con pannelli lisci in particelle di legno Sp 1.8 cm rivestiti con materiale sintetico Laccato Opaco oppure con piallaccio di legno verniciato Essenza. L'interno è in tinta con l'esterno. Le cornici verticali e orizzontali incollate sono realizzate con pannelli in particelle di legno rivestiti con materiale sintetico Laccato Opaco oppure con piallaccio di legno verniciato Essenza. La cornice ha la funzione di maniglia.

## Complanare

Sono realizzate con pannelli lisci in particelle di legno Sp 1.8 cm rivestiti con materiale sintetico Laccato Opaco oppure con piallaccio di legno verniciato Essenza. L'interno è in tinta con l'esterno. Le cornici verticali e orizzontali incollate sono realizzate con pannelli in particelle di legno rivestiti con materiale sintetico Laccato Opaco oppure con piallaccio di legno verniciato Essenza. La cornice ha la funzione di maniglia.

## Finiture pannelli

- Laccato Opaco
- Essenza (Borgogna, Canaletto) in piallaccio di legno con venatura in verticale

## Lavorazioni previste

- Riduzione in altezza. La posizione della cornice orizzontale rimane invariata
- Riduzione in larghezza (escluso complanare). La posizione della cornice orizzontale rimane invariata
- Riduzione in profondità (escluso complanare)
- Tamponamento superiore con ante battente

# VERONA Sezioni

## Profondità armadio battente con fianco Sp 3 senza cornice

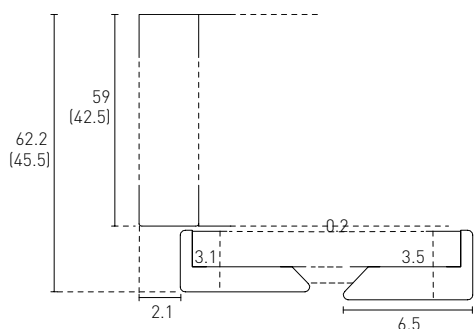

## con fianco Sp 3 con cornice

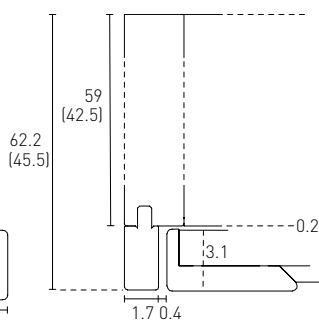

## Profondità armadio complanare

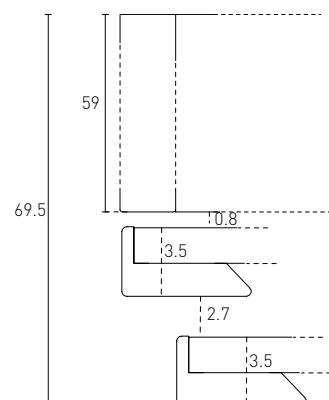



# BATTENTE MODULI



Le dimensioni riportate includono fianchi e divisori, ma non comprendono le tolleranze per il montaggio.

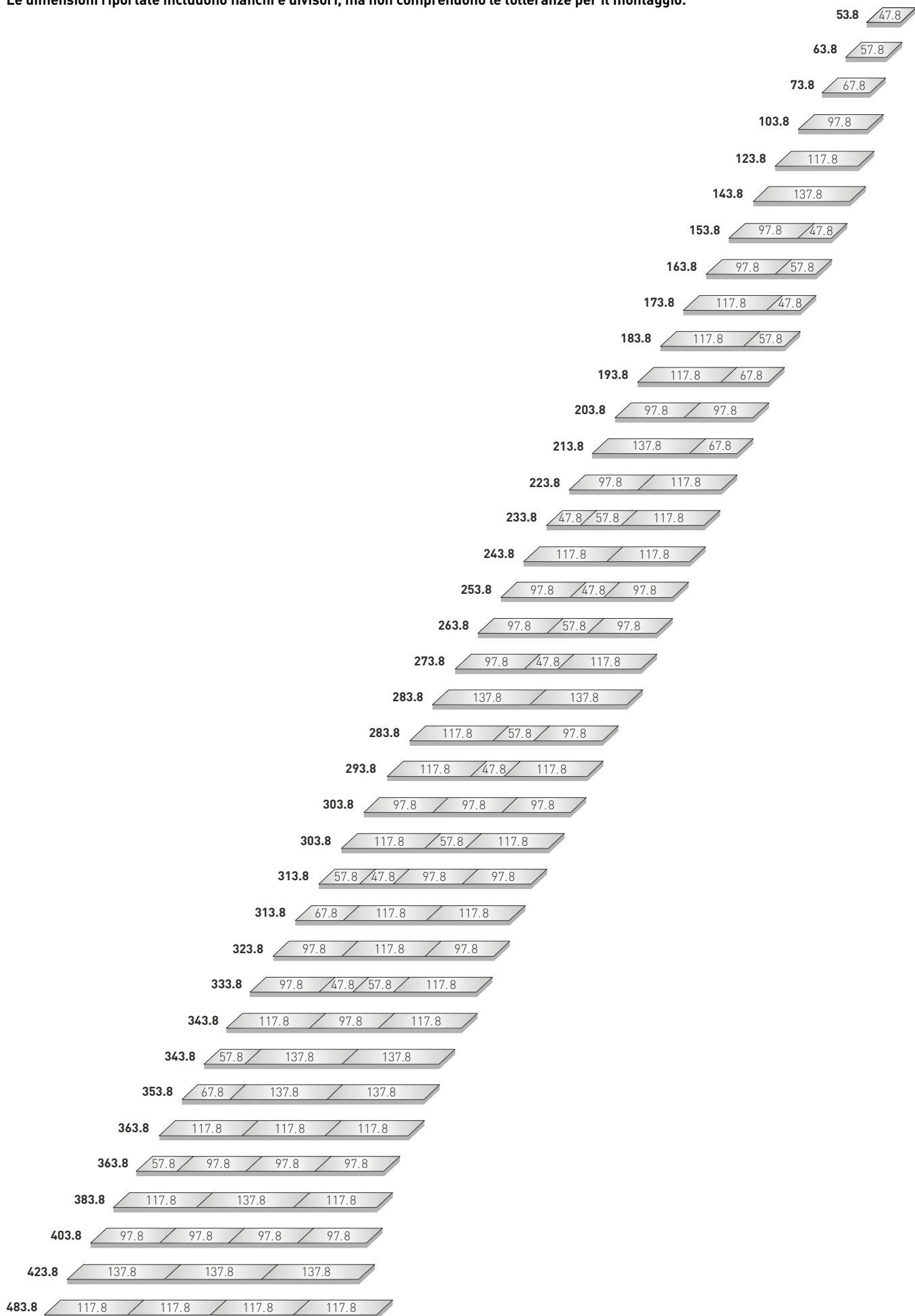

# SIPARIO Fianchi e divisori

## Maggiorazione per interno L. Opaco Duna

Fianco: cad. + € 107  
 Divisorio: cad. + € 212

### Fianco Sp 3 senza cornice

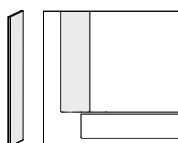

### Fianco Sp 3 con cornice

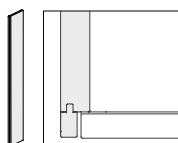

### Fianco Sp 3 P 39 con cornice per terminale

(Disponibile solo per moduli P 59)

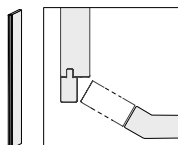

### Divisorio Sp 2.2



H	CODICI P 59	CODICI P 42.3	Materico	Op. Base	Op. Colore Essenza	Lucido Sp.	Materico Interno
238.5	62FB7 D/S	61FB7 D/S	136	194	272	369	-
257.7	62FB8 D/S	61FB8 D/S	136	194	272	369	-
289.7	62FB9 D/S	61FB9 D/S	154	219	307	417	-
238.5	62FC7 D/S	61FC7 D/S	136	194	272	369	-
257.7	62FC8 D/S	61FC8 D/S	136	194	272	369	-
289.7	62FC9 D/S	61FC9 D/S	154	219	307	417	-
238.5	62FU7 D/S	-	201	259	337	434	-
257.7	62FU8 D/S	-	201	259	337	434	-
289.7	62FU9 D/S	-	219	284	372	482	-
238.5	62DA72	61DA72	-	-	-	-	126
257.7	62DA82	61DA82	-	-	-	-	126
289.7	62DA92	61DA92	-	-	-	-	126

**Limitazioni**

**Il pannello interno Sp 1.4 cm del fianco di finitura è disponibile di serie in Materico Interno (Borgogna, Larice Tortora, Noce Dorato, Bon Ton, Perlage Conchiglia, Perlage Terra) oppure Laccato Opaco Duna, a richiesta e con maggiorazione.**

La cornice è Laccato Opaco in tinta con il pannello esterno.

Il fianco di finitura non è smontabile, poiché il pannello esterno, il pannello interno e la cornice frontale sono incollati tra di loro.

Per evitare l'imbarcamento del fianco di finitura, consigliamo l'inserimento di due ripiani interni nel modulo battente fissato ad esso.

Al fianco di finitura non possono essere fissati i servetti, gli specchi estraibili e gli accessori estraibili per telaio. Inoltre, non è possibile applicare le luci LED verticali.

**Il fianco di finitura non può essere applicato a moduli Verona e cardine, a moduli ponte e sovrapporta, a moduli terminali battenti, a moduli cabina soffietto, ai moduli terminali aperti e a scrigno, ai moduli con vani a giorno e ai moduli per elettrodomestici.**

**Maggiorazione per interno L. Opaco Duna**

Fianco: cad. + € 107

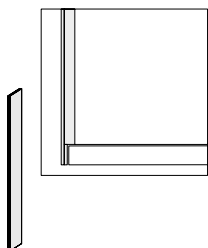
	H	CODICI P 59	CODICI P 42.3	L. Opaco Essenza	Lucido Sp.	V. Laccato V. Met. Specchio Liscio	V. Marmo	V. Laccato Specchio Inciso
<b>Fianco di finitura Sp 1.9 per battente</b>								
		<b>Fianchi lisci</b>						
	238.5	63FB7 D/S	60FB7 D/S	384	519	384	768	-
	257.7	63FB8 D/S	60FB8 D/S	384	519	384	768	-
		<b>Fianchi incisi</b>						
	238.5	63GB7 D/S	60GB7 D/S	-	-	-	-	561
	257.7	63GB8 D/S	60GB8 D/S	-	-	-	-	561

## PLANA Moduli battenti

### Maggiorazione per interno L. Opaco Duna / Schiena Marmo

Modulo intero L 46.1 / 47.8 / 57.8 / 67.8: cad. + € 226  
 Modulo intero L 97.8 / 117.8 / 137.8 / angolo: cad. + € 461  
 Solo ripiano L 46.1 / 47.8 / 57.8 / 67.8: cad. + € 47  
 Solo ripiano L 97.8 / 117.8 / 137.8 / angolo: cad. + € 103  
 Solo schiena L 46.1 / 47.8 / 57.8 / 67.8: cad. + € 108  
 Solo schiena L 97.8 / 117.8 / 137.8 / angolo: cad. + € 244

A richiesta e con maggiorazione, è possibile applicare la maniglia Q anche sull'anta sinistra dei moduli lineari a due ante.

Maniglie di serie A-B-Chiave Maniglie con sovrapprezzo C-L-W-Y: cad. + € 38 Q: cad. + € 115 Cricchetto: cad. + € 42 Serratura elettronica: cad. + € 300 Serratura aggiuntiva: cad. + € 42		H	CODICI P 59	CODICI P 42.3	Materico	Opaco Base	Opaco Colore Essenza	Lucido Sp.
L 47.8		238.5	MA73 D/S	DA73 D/S	407	511	630	908
		257.7	MA83 D/S	DA83 D/S	407	511	630	908
		289.7	MA93 D/S	DA93 D/S	426	542	674	982
57.8		238.5	MA74 D/S	DA74 D/S	450	569	705	1.022
		257.7	MA84 D/S	DA84 D/S	450	569	705	1.022
		289.7	MA94 D/S	DA94 D/S	467	596	743	1.086
67.8		238.5	MA75 D/S	DA75 D/S	515	649	802	1.159
		257.7	MA85 D/S	DA85 D/S	515	649	802	1.159
		289.7	MA95 D/S	DA95 D/S	544	696	869	1.272
97.8		238.5	MA770	DA770	651	838	1.052	1.550
		257.7	MA870	DA870	651	838	1.052	1.550
		289.7	MA970	DA970	688	897	1.136	1.692
117.8		238.5	MA780	DA780	795	1.012	1.260	1.836
		257.7	MA880	DA880	795	1.012	1.260	1.836
		289.7	MA980	DA980	830	1.067	1.338	1.968
137.8		238.5	MA710	DA710	925	1.178	1.467	2.141
		257.7	MA810	DA810	925	1.178	1.467	2.141
		289.7	MA910	DA910	983	1.271	1.599	2.364
46.1	Terminale (non previsto P 42.3) (No serratura elettronica) 	238.5	MA72 D/S	-	433	537	656	934
		257.7	MA82 D/S	-	433	537	656	934
		289.7	MA92 D/S	-	452	568	700	1.008
110.7 x 110.7	Angolo (L 94x94 su P 42.3) (No maniglie B-Y e serratura elettronica) 	238.5	MA77A	DA77A	1.087	1.274	1.488	1.986
		257.7	MA87A	DA87A	1.087	1.274	1.488	1.986
		289.7	MA97A	DA97A	1.124	1.333	1.572	2.128

Per cerniere a 155° vedi la sezione "Lavorazioni su misura". Le dimensioni non comprendono le tolleranze per il montaggio.  
 Per il calcolo del prezzo preghiamo di fare riferimento alla sezione "Maggiorazione Ottone Anticato" del presente listino.



## AMALFI Moduli battenti

### Maggiorazione per interno L. Opaco Duna / Schiena Marmo

Modulo intero L 46.1 / 47.8 / 57.8 / 67.8: cad. + € 226

Modulo intero L 97.8 / 117.8 / 137.8 / angolo: cad. + € 461

Solo ripiano L 46.1 / 47.8 / 57.8 / 67.8: cad. + € 47

Solo ripiano L 97.8 / 117.8 / 137.8 / angolo: cad. + € 103

Solo schiena L 46.1 / 47.8 / 57.8 / 67.8: cad. + € 108

Solo schiena L 97.8 / 117.8 / 137.8 / angolo: cad. + € 244

Maniglie di serie Canna di Fucile Palladio Maniglie con sovrapprezzo Laccato Opaco / Finiture Metallo: cad. + € 94 Serratura elettronica: cad. + € 300 Serratura aggiuntiva: cad. + € 42		H	CODICI P 59	CODICI P 42.3	Materico	Opaco Base	Opaco Colore Essenza	Lucido Sp.
L 47.8		238.5	MMF73 D/S	DMF73 D/S	536	640	759	1.037
		257.7	MMF83 D/S	DMF83 D/S	536	640	759	1.037
		289.7	MMF93 D/S	DMF93 D/S	555	671	803	1.111
57.8		238.5	MMF74 D/S	DMF74 D/S	579	698	834	1.151
		257.7	MMF84 D/S	DMF84 D/S	579	698	834	1.151
		289.7	MMF94 D/S	DMF94 D/S	596	725	872	1.215
67.8		238.5	MMF75 D/S	DMF75 D/S	651	789	947	1.314
		257.7	MMF85 D/S	DMF85 D/S	651	789	947	1.314
		289.7	MMF95 D/S	DMF95 D/S	683	840	1.019	1.437
97.8		238.5	MMF770	DMF770	780	967	1.181	1.679
		257.7	MMF870	DMF870	780	967	1.181	1.679
		289.7	MMF970	DMF970	817	1.026	1.265	1.821
117.8		238.5	MMF780	DMF780	924	1.141	1.389	1.965
		257.7	MMF880	DMF880	924	1.141	1.389	1.965
		289.7	MMF980	DMF980	959	1.196	1.467	2.097
137.8		238.5	MMF710	DMF710	1.061	1.318	1.612	2.296
		257.7	MMF810	DMF810	1.061	1.318	1.612	2.296
		289.7	MMF910	DMF910	1.122	1.415	1.749	2.529
46.1	Terminale (non previsto P 42.3) (No serratura elettronica) 	238.5	MMF72 D/S	-	562	666	785	1.063
		257.7	MMF82 D/S	-	562	666	785	1.063
		289.7	MMF92 D/S	-	581	697	829	1.137
110.7 x 110.7	Angolo (L 94x94 su P 42.3) 	238.5	MMF77A	DMF77A	1.216	1.403	1.617	2.115
		257.7	MMF87A	DMF87A	1.216	1.403	1.617	2.115
		289.7	MMF97A	DMF97A	1.253	1.462	1.701	2.257

Per cerniere a 155° vedi la sezione "Lavorazioni su misura". Le dimensioni non comprendono le tolleranze per il montaggio.

Per il calcolo del prezzo preghiamo di fare riferimento alla sezione "Maggiorazione Ottone Anticato" del presente listino.

## CORNICE Moduli battenti

### Maggiorazione per interno L. Opaco Duna / Schiena Marmo

Modulo intero L 46.1 / 47.8 / 57.8 / 67.8: cad. + € 226



Modulo intero L 97.8 / 117.8 / 137.8 / angolo: cad. + € 461

Solo ripiano L 46.1 / 47.8 / 57.8 / 67.8: cad. + € 47

Solo ripiano L 97.8 / 117.8 / 137.8 / angolo: cad. + € 103

Solo schiena L 46.1 / 47.8 / 57.8 / 67.8: cad. + € 108

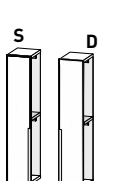
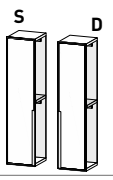
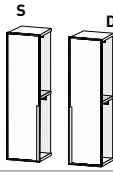
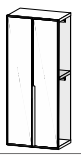
Solo schiena L 97.8 / 117.8 / 137.8 / angolo: cad. + € 244

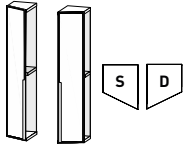
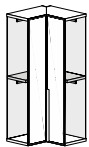
Cornice e maniglia Alluminio Anodizzato Nero Laccato Opaco	H	CODICI P 59	CODICI P 42.3	Materico	L. Opaco Essenza	Lucido Sp.	Pelle Sint.	V. Laccato V. Met. Specchio	V. Marmo
 L 47.8	238.5	M * 73 D/S	D * 73 D/S	508	729	1.002	865	835	1.030
		257.7	M * 83 D/S	D * 83 D/S	508	729	1.002	865	835
 57.8	238.5	M * 74 D/S	D * 74 D/S	563	814	1.126	970	935	1.157
		257.7	M * 84 D/S	D * 84 D/S	563	814	1.126	970	935
 67.8	238.5	M * 75 D/S	D * 75 D/S	646	940	1.304	1.122	1.081	1.341
		257.7	M * 85 D/S	D * 85 D/S	646	940	1.304	1.122	1.081
 97.8	238.5	M * 770	D * 770	854	1.251	1.741	1.496	1.441	1.791
		257.7	M * 870	D * 870	854	1.251	1.741	1.496	1.441
 117.8	238.5	M * 780	D * 780	1.022	1.479	2.047	1.763	1.699	2.104
		257.7	M * 880	D * 880	1.022	1.479	2.047	1.763	1.699
 137.8	238.5	M * 710	D * 710	1.154	1.669	2.306	1.987	1.916	2.371
		257.7	M * 810	D * 810	1.154	1.669	2.306	1.987	1.916
<b>Terminale</b> (non previsto P 42.3)									
 46.1	238.5	M * 72 D/S	-	534	755	1.028	891	861	1.056
		257.7	M * 82 D/S	-	534	755	1.028	891	861
<b>Angolo</b> (L 94x94 su P 42.3)									
 110.7 x 110.7	238.5	M * 77A	D * 77A	1.290	1.687	2.177	1.932	1.877	2.227
		257.7	M * 87A	D * 87A	1.290	1.687	2.177	1.932	1.877

Per cerniere a 155° vedi la sezione "Lavorazioni su misura". Le dimensioni non comprendono le tolleranze per il montaggio.

# ICONA Moduli battenti

## Maggiorazione per interno L. Opaco Duna / Schiena Marmo

Modulo intero L 46.1 / 47.8 / 57.8 / 67.8: cad. + € 226



Modulo intero L 97.8 / 117.8 / 137.8 / angolo: cad. + € 461

Solo ripiano L 46.1 / 47.8 / 57.8 / 67.8: cad. + € 47

Solo ripiano L 97.8 / 117.8 / 137.8 / angolo: cad. + € 103

Solo schiena L 46.1 / 47.8 / 57.8 / 67.8: cad. + € 108

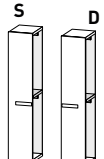
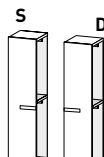
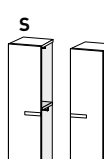
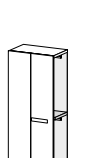
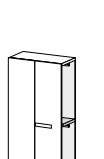
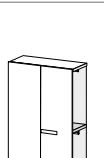
Solo schiena L 97.8 / 117.8 / 137.8 / angolo: cad. + € 244

Maniglia orizzontale Laccato Opaco Finiture Metallo		H	CODICI P 59	CODICI P 42.3	Materico	Opaco Base	Opaco Colore Essenza	Lucido Sp.
L 47.8		238.5	M473 D/S	D473 D/S	540	644	763	1.041
		257.7	M483 D/S	D483 D/S	540	644	763	1.041
		289.7	M493 D/S	D493 D/S	559	675	807	1.115
57.8		238.5	M474 D/S	D474 D/S	583	702	838	1.155
		257.7	M484 D/S	D484 D/S	583	702	838	1.155
		289.7	M494 D/S	D494 D/S	600	729	876	1.219
67.8		238.5	M475 D/S	D475 D/S	648	782	935	1.292
		257.7	M485 D/S	D485 D/S	648	782	935	1.292
		289.7	M495 D/S	D495 D/S	677	829	1.002	1.405
97.8		238.5	M4770	D4770	784	971	1.185	1.683
		257.7	M4870	D4870	784	971	1.185	1.683
		289.7	M4970	D4970	821	1.030	1.269	1.825
117.8		238.5	M4780	D4780	928	1.145	1.393	1.969
		257.7	M4880	D4880	928	1.145	1.393	1.969
		289.7	M4980	D4980	963	1.200	1.471	2.101
137.8		238.5	M4710	D4710	1.058	1.311	1.600	2.274
		257.7	M4810	D4810	1.058	1.311	1.600	2.274
		289.7	M4910	D4910	1.116	1.404	1.732	2.497
46.1	Terminale (non previsto P 42.3) 	238.5	M472 D/S	-	566	670	789	1.067
		257.7	M482 D/S	-	566	670	789	1.067
		289.7	M492 D/S	-	585	701	833	1.141
110.7 x 110.7	Angolo (L 94x94 su P 42.3) 	238.5	M477A	D477A	1.220	1.407	1.621	2.119
		257.7	M487A	D487A	1.220	1.407	1.621	2.119
		289.7	M497A	D497A	1.257	1.466	1.705	2.261



Per cerniere a 155° vedi la sezione "Lavorazioni su misura". Le dimensioni non comprendono le tolleranze per il montaggio.

Per il calcolo del prezzo preghiamo di fare riferimento alla sezione "Maggiorazione Ottone Anticato" del presente listino.

# MANHATTAN | Moduli battenti

## Maggiorazione per interno L. Opaco Duna / Schiena Marmo

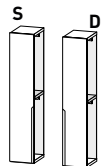
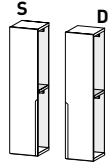
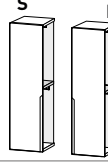
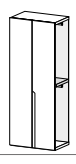
Modulo intero L 46.1 / 47.8 / 57.8 / 67.8: cad. + € 226  
 Modulo intero L 97.8 / 117.8 / 137.8 / angolo: cad. + € 461  
 Solo ripiano L 46.1 / 47.8 / 57.8 / 67.8: cad. + € 47  
 Solo ripiano L 97.8 / 117.8 / 137.8 / angolo: cad. + € 103  
 Solo schiena L 46.1 / 47.8 / 57.8 / 67.8: cad. + € 108  
 Solo schiena L 97.8 / 117.8 / 137.8 / angolo: cad. + € 244

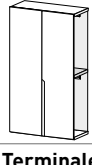
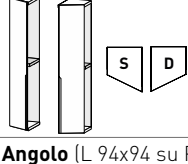
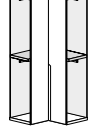
Battuta uso maniglia Laccato Opaco Laccato Lucido Essenza Finiture Metallo	H	CODICI P 59	CODICI P 42.3	Laccato Opaco		Lucido Sp. Essenza	V. Laccato V. Metallizzato Specchio
 L 47.8	238.5 257.7	M * 73 D/S M * 83 D/S	D * 73 D/S D * 83 D/S	762	1.029	994	
				762	1.029	994	
 S D 57.8	238.5 257.7	M * 74 D/S M * 84 D/S	D * 74 D/S D * 84 D/S	848	1.149	1.110	
				848	1.149	1.110	
 S D 67.8	238.5 257.7	M * 75 D/S M * 85 D/S	D * 75 D/S D * 85 D/S	960	1.298	1.254	
				960	1.298	1.254	
 97.8	238.5 257.7	M * 770 M * 870	D * 770 D * 870	1.235	1.688	1.627	
				1.235	1.688	1.627	
 117.8	238.5 257.7	M * 780 M * 880	D * 780 D * 880	1.469	1.992	1.920	
				1.469	1.992	1.920	
 137.8	238.5 257.7	M * 710 M * 810	D * 710 D * 810	1.679	2.274	2.192	
				1.679	2.274	2.192	
<b>Terminale</b> (non previsto P 42.3)  S D 46.1	238.5 257.7	M * 72 D/S M * 82 D/S	-	788	1.055	1.020	
			-	788	1.055	1.020	
<b>Angolo</b> (L 94x94 su P 42.3)  110.7 x 110.7	238.5 257.7	M * 77A M * 87A	D * 77A D * 87A	1.671	2.124	2.063	
				1.671	2.124	2.063	

Per cerniere a 155° vedi la sezione "Lavorazioni su misura". Le dimensioni non comprendono le tolleranze per il montaggio.  
 Per il calcolo del prezzo preghiamo di fare riferimento alla sezione "Maggiorazione Ottone Anticato" del presente listino.

# MURANO Moduli battenti

## Maggiorazione per interno L. Opaco Duna / Schiena Marmo

Modulo intero L 47.8 / 57.8 / 67.8: cad. + € 226  
 Modulo intero L 97.8 / 117.8 / 137.8 / angolo: cad. + € 461  
 Solo ripiano L 47.8 / 57.8 / 67.8: cad. + € 47  
 Solo ripiano L 97.8 / 117.8 / 137.8 / angolo: cad. + € 103  
 Solo schiena L 47.8 / 57.8 / 67.8: cad. + € 108  
 Solo schiena L 97.8 / 117.8 / 137.8 / angolo: cad. + € 244

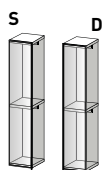
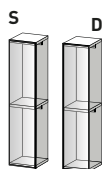
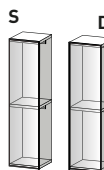
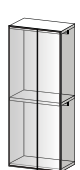
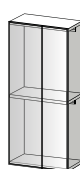
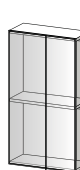
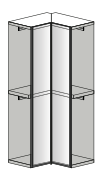
Telaio Canna di Fucile Palladio	H	CODICI P 59	CODICI P 42.3	V. Laccato V. Metallizzato V. Specchio V. Trasparente	V. Riflettente	V. Trama V. Rigato	V. Marmo
<b>L</b>  <b>47.8</b>	238.5	<b>MMU73 D/S</b>	<b>DMU73 D/S</b>	990	1.075	1.336	1.432
	257.7	<b>MMU83 D/S</b>	<b>DMU83 D/S</b>	990	1.075	1.336	1.432
 <b>57.8</b>	238.5	<b>MMU74 D/S</b>	<b>DMU74 D/S</b>	1.159	1.262	1.579	1.695
	257.7	<b>MMU84 D/S</b>	<b>DMU84 D/S</b>	1.159	1.262	1.579	1.695
 <b>67.8</b>	238.5	<b>MMU75 D/S</b>	<b>DMU75 D/S</b>	1.348	1.467	1.834	1.969
	257.7	<b>MMU85 D/S</b>	<b>DMU85 D/S</b>	1.348	1.467	1.834	1.969
 <b>97.8</b>	238.5	<b>MMU770</b>	<b>DMU770</b>	1.854	2.024	2.546	2.738
	257.7	<b>MMU870</b>	<b>DMU870</b>	1.854	2.024	2.546	2.738
 <b>117.8</b>	238.5	<b>MMU780</b>	<b>DMU780</b>	2.250	2.456	3.090	3.322
	257.7	<b>MMU880</b>	<b>DMU880</b>	2.250	2.456	3.090	3.322
 <b>137.8</b>	238.5	<b>MMU710</b>	<b>DMU710</b>	2.617	2.855	3.589	3.859
	257.7	<b>MMU810</b>	<b>DMU810</b>	2.617	2.855	3.589	3.859
<b>Angolo (L 94x94 su P 42.3)</b>  <b>110.7</b> x <b>110.7</b>	238.5	<b>MMU77A</b>	<b>DMU77A</b>	2.290	2.460	2.982	3.174
	257.7	<b>MMU87A</b>	<b>DMU87A</b>	2.290	2.460	2.982	3.174

Le dimensioni non comprendono le tolleranze per il montaggio.

## NASTRO Moduli battenti

### Maggiorazione per interno L. Opaco Duna / Schiena Marmo

Modulo intero L 46.1 / 47.8 / 57.8 / 67.8: cad. + € 226

Modulo intero L 97.8 / 117.8 / 137.8 / angolo: cad. + € 461

Solo ripiano L 46.1 / 47.8 / 57.8 / 67.8: cad. + € 47

Solo ripiano L 97.8 / 117.8 / 137.8 / angolo: cad. + € 103

Solo schiena L 46.1 / 47.8 / 57.8 / 67.8: cad. + € 108

Solo schiena L 97.8 / 117.8 / 137.8 / angolo: cad. + € 244

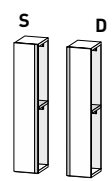
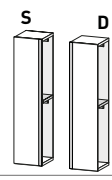
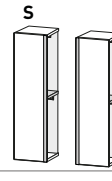
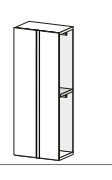
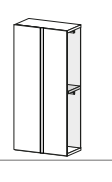
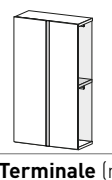
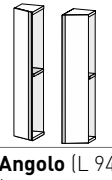
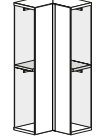
Maniglie di serie Laccato Opaco Finiture Metallo		H	CODICI P 59	CODICI P 42.3	Materico	Op. Base	Op. Colore Essenza	Lucido Sp.	V. Laccato V. Met. Specchio Liscio
<b>Maniglie con sovrapprezzo</b> Serratura elettronica: cad. + € 300 Serratura aggiuntiva: cad. + € 42			*G Legno *Q Vetro	*G Legno *Q Vetro					
<b>L</b>  <b>47.8</b>		238.5	M * 73 D/S	D * 73 D/S	523	627	746	1.024	910
		257.7	M * 83 D/S	D * 83 D/S	523	627	746	1.024	910
		289.7	MG93 D/S	DG93 D/S	542	658	790	1.098	-
 <b>57.8</b>		238.5	M * 74 D/S	D * 74 D/S	566	685	821	1.138	1.008
		257.7	M * 84 D/S	D * 84 D/S	566	685	821	1.138	1.008
		289.7	MG94 D/S	DG94 D/S	583	712	859	1.202	-
 <b>67.8</b>		238.5	M * 75 D/S	D * 75 D/S	638	776	934	1.301	1.151
		257.7	M * 85 D/S	D * 85 D/S	638	776	934	1.301	1.151
		289.7	MG95 D/S	DG95 D/S	670	827	1.006	1.424	-
 <b>97.8</b>		238.5	M * 770	D * 770	767	954	1.168	1.666	1.462
		257.7	M * 870	D * 870	767	954	1.168	1.666	1.462
		289.7	MG970	DG970	804	1.013	1.252	1.808	-
 <b>117.8</b>		238.5	M * 780	D * 780	911	1.128	1.376	1.952	1.716
		257.7	M * 880	D * 880	911	1.128	1.376	1.952	1.716
		289.7	MG980	DG980	946	1.183	1.454	2.084	-
 <b>137.8</b>		238.5	M * 710	D * 710	1.048	1.305	1.599	2.283	2.003
		257.7	M * 810	D * 810	1.048	1.305	1.599	2.283	2.003
		289.7	MG910	DG910	1.109	1.402	1.736	2.516	-
<b>Terminale</b> (non previsto P 42.3) (No serratura elettronica)  <b>46.1</b>		238.5	M * 72 D/S	-	549	653	772	1.050	936
		257.7	M * 82 D/S	-	549	653	772	1.050	936
		289.7	MG92 D/S	-	568	684	816	1.124	-
<b>Angolo</b> (L 94x94 su P 42.3) (No serratura elettronica)  <b>110.7</b> <b>x</b> <b>110.7</b>		238.5	M * 77A	D * 77A	1.203	1.390	1.604	2.102	1.898
		257.7	M * 87A	D * 87A	1.203	1.390	1.604	2.102	1.898
		289.7	MG97A	DG97A	1.240	1.449	1.688	2.244	-

Per cerniere a 155° vedi la sezione "Lavorazioni su misura". Le dimensioni non comprendono le tolleranze per il montaggio.  
Per il calcolo del prezzo preghiamo di fare riferimento alla sezione "Maggiorazione Ottone Anticato" del presente listino.

## RAGGIO | Moduli battenti

### Maggiorazione per interno L. Opaco Duna / Schiena Marmo

Modulo intero L 46.1 / 47.8 / 57.8 / 67.8: cad. + € 226

Modulo intero L 97.8 / 117.8 / 137.8 / angolo: cad. + € 461

Solo ripiano L 46.1 / 47.8 / 57.8 / 67.8: cad. + € 47

Solo ripiano L 97.8 / 117.8 / 137.8 / angolo: cad. + € 103

Solo schiena L 46.1 / 47.8 / 57.8 / 67.8: cad. + € 108

Solo schiena L 97.8 / 117.8 / 137.8 / angolo: cad. + € 244

Maniglia Laccato Opaco Finiture Metallo		H	CODICI P 59	CODICI P 42.3	Vetro Laccato Specchio
L 47.8		238.5	MT73 D/S	DT73 D/S	874
		257.7	MT83 D/S	DT83 D/S	874
57.8		238.5	MT74 D/S	DT74 D/S	967
		257.7	MT84 D/S	DT84 D/S	967
67.8		238.5	MT75 D/S	DT75 D/S	1.103
		257.7	MT85 D/S	DT85 D/S	1.103
97.8		238.5	MT770	DT770	1.397
		257.7	MT870	DT870	1.397
117.8		238.5	MT780	DT780	1.641
		257.7	MT880	DT880	1.641
137.8		238.5	MT710	DT710	1.914
		257.7	MT810	DT810	1.914
46.1	<b>Terminale</b> (non previsto P 42.3) 	238.5	MT72 D/S	-	900
		257.7	MT82 D/S	-	900
110.7 x 110.7	<b>Angolo</b> (L 94x94 su P 42.3) 	238.5	MT77A	DT77A	1.833
		257.7	MT87A	DT87A	1.833

Per cerniere a 155° vedi la sezione "Lavorazioni su misura". Le dimensioni non comprendono le tolleranze per il montaggio.  
Per il calcolo del prezzo preghiamo di fare riferimento alla sezione "Maggiorazione Ottone Anticato" del presente listino.

## TRATTO Moduli battenti

### Maggiorazione per interno L. Opaco Duna / Schiena Marmo

Modulo intero L 46.1 / 47.8 / 57.8 / 67.8: cad. + € 226



Modulo intero L 97.8 / 117.8 / 137.8 / angolo: cad. + € 461

Solo ripiano L 46.1 / 47.8 / 57.8 / 67.8: cad. + € 47

Solo ripiano L 97.8 / 117.8 / 137.8 / angolo: cad. + € 103

Solo schiena L 46.1 / 47.8 / 57.8 / 67.8: cad. + € 108

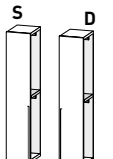
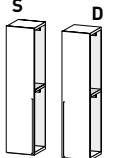
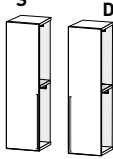
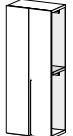
Solo schiena L 97.8 / 117.8 / 137.8 / angolo: cad. + € 244

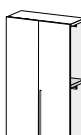
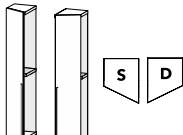
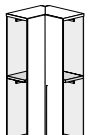
	H	CODICI P 59	CODICI P 42.3	Laccato Opaco	Essenza	Lucido Sp.
L 47.8 	238.5	M573 D/S	D573 D/S	781	1.058	1.058
	257.7	M583 D/S	D583 D/S	781	1.058	1.058
57.8 	238.5	M574 D/S	D574 D/S	870	1.182	1.182
	257.7	M584 D/S	D584 D/S	870	1.182	1.182
67.8 	238.5	M575 D/S	D575 D/S	976	1.322	1.322
	257.7	M585 D/S	D585 D/S	976	1.322	1.322
97.8 	238.5	M5770	D5770	1.281	1.757	1.757
	257.7	M5870	D5870	1.281	1.757	1.757
117.8 	238.5	M5780	D5780	1.512	2.056	2.056
	257.7	M5880	D5880	1.512	2.056	2.056
137.8 	238.5	M5710	D5710	1.718	2.332	2.332
	257.7	M5810	D5810	1.718	2.332	2.332
<b>Terminale</b> (non previsto P 42.3)						
46.1 	238.5	M572 D/S	-	807	1.084	1.084
	257.7	M582 D/S	-	807	1.084	1.084
<b>Angolo</b> (L 94x94 su P 42.3)						
110.7 x 110.7 	238.5	M577A	D577A	1.717	2.193	2.193
	257.7	M587A	D587A	1.717	2.193	2.193

Per cerniere a 155° vedi la sezione "Lavorazioni su misura". Le dimensioni non comprendono le tolleranze per il montaggio.



## VERONA Moduli battenti

### Maggiorazione per interno L. Opaco Duna / Schiena Marmo

Modulo intero L 47.8 / 57.8 / 67.8: cad. + € 226

Modulo intero L 97.8 / 117.8 / 137.8 / angolo: cad. + € 461

Solo ripiano L 47.8 / 57.8 / 67.8: cad. + € 47

Solo ripiano L 97.8 / 117.8 / 137.8 / angolo: cad. + € 103

Solo schiena L 47.8 / 57.8 / 67.8: cad. + € 108

Solo schiena L 97.8 / 117.8 / 137.8 / angolo: cad. + € 244

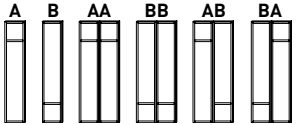
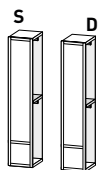
Per ogni modulo indicare la tipologia di anta.		H	CODICI P 59	CODICI P 42.3	Cornice e pannello Laccato Opaco	Cornice e pannello Essenza
						
<b>L</b> 						
47.8		238.5 257.7	MVR73 D/S MVR83 D/S	DVR73 D/S DVR83 D/S	757 757	1.075 1.075
57.8		238.5 257.7	MVR74 D/S MVR84 D/S	DVR74 D/S DVR84 D/S	844 844	1.203 1.203
67.8		238.5 257.7	MVR75 D/S MVR85 D/S	DVR75 D/S DVR85 D/S	950 950	1.349 1.349
97.8		238.5 257.7	MVR770 MVR870	DVR770 DVR870	1.388 1.388	2.024 2.024
117.8		238.5 257.7	MVR780 MVR880	DVR780 DVR880	1.620 1.620	2.338 2.338
137.8		238.5 257.7	MVR710 MVR810	DVR710 DVR810	1.821 1.821	2.619 2.619
<b>Angolo</b> (L 94x94 su P 42.3)						
110.7 x 110.7		238.5 257.7	MVR77A MVR87A	DVR77A DVR87A	2.194 2.194	3.052 3.052

Per cerniere a 155° vedi la sezione "Lavorazioni su misura". Le dimensioni non comprendono le tolleranze per il montaggio.



BATTENTE  
COMPOSIZIONI

## PLANA Composizioni battenti





### Maggiorazione per interno L. Opaco Duna / Schiena Marmo

Modulo intero L 47.8 / 57.8 / 67.8: cad. + € 226  
 Modulo intero L 97.8 / 117.8 / 137.8: cad. + € 461  
 Solo ripiano L 47.8 / 57.8 / 67.8: cad. + € 47  
 Solo ripiano L 97.8 / 117.8 / 137.8: cad. + € 103  
 Solo schiena L 47.8 / 57.8 / 67.8: cad. + € 108  
 Solo schiena L 97.8 / 117.8 / 137.8: cad. + € 244  
 Divisorio: cad. + € 212  
 Fianco: cad. + € 107

### Fianchi di serie Sp 3

In finitura ante

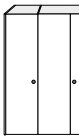
**A richiesta e con maggiorazione, è possibile applicare la maniglia Q anche sull'anta sinistra dei moduli lineari a due ante.**

Maniglie di serie A-B-Chiave Maniglie con sovrapprezzo C-L-W-Y: cad. + € 38 Q: cad. + € 115 Cricchetto: cad. + € 42 Serratura elettronica: cad. + € 300 Serratura aggiuntiva: cad. + € 42		H	CODICI P 59	CODICI P 42.3	Materico	Opaco Base	Opaco Colore Essenza	Lucido Sp.
<b>L</b>  <b>153.8</b> •50• 100•		<b>238.5</b>	<b>BA715</b>	<b>TA715</b>	1.456	1.863	2.352	3.322
		<b>257.7</b>	<b>BA815</b>	<b>TA815</b>	1.456	1.863	2.352	3.322
		<b>289.7</b>	<b>BA915</b>	<b>TA915</b>	1.548	2.003	2.550	3.634
 <b>183.8</b> •60• 120•		<b>238.5</b>	<b>BA718</b>	<b>TA718</b>	1.643	2.095	2.635	3.722
		<b>257.7</b>	<b>BA818</b>	<b>TA818</b>	1.643	2.095	2.635	3.722
		<b>289.7</b>	<b>BA918</b>	<b>TA918</b>	1.731	2.227	2.821	4.014
 <b>203.8</b> •100• 100•		<b>238.5</b>	<b>BA720</b>	<b>TA720</b>	1.700	2.190	2.774	3.964
		<b>257.7</b>	<b>BA820</b>	<b>TA820</b>	1.700	2.190	2.774	3.964
		<b>289.7</b>	<b>BA920</b>	<b>TA920</b>	1.810	2.358	3.012	4.344
 <b>213.8</b> •70• 140•		<b>238.5</b>	<b>BA721</b>	<b>TA721</b>	1.838	2.341	2.939	4.164
		<b>257.7</b>	<b>BA821</b>	<b>TA821</b>	1.838	2.341	2.939	4.164
		<b>289.7</b>	<b>BA921</b>	<b>TA921</b>	1.961	2.531	3.208	4.596
 <b>243.8</b> •120• 120•		<b>238.5</b>	<b>BA724</b>	<b>TA724</b>	1.988	2.538	3.190	4.536
		<b>257.7</b>	<b>BA824</b>	<b>TA824</b>	1.988	2.538	3.190	4.536
		<b>289.7</b>	<b>BA924</b>	<b>TA924</b>	2.094	2.698	3.416	4.896
 <b>253.8</b> •100•50• 100•		<b>238.5</b>	<b>BA725</b>	<b>TA725</b>	2.233	2.827	3.530	4.998
		<b>257.7</b>	<b>BA825</b>	<b>TA825</b>	2.233	2.827	3.530	4.998
		<b>289.7</b>	<b>BA925</b>	<b>TA925</b>	2.362	3.026	3.812	5.452
 <b>263.8</b> •100•60• 100•		<b>238.5</b>	<b>BA726</b>	<b>TA726</b>	2.276	2.885	3.605	5.112
		<b>257.7</b>	<b>BA826</b>	<b>TA826</b>	2.276	2.885	3.605	5.112
		<b>289.7</b>	<b>BA926</b>	<b>TA926</b>	2.403	3.080	3.881	5.556

Per il calcolo del prezzo preghiamo di fare riferimento alla sezione "Maggiorazione Ottone Anticato" del presente listino.

# PLANA Composizioni battenti

## Maggiorazione per interno L. Opaco Duna / Schiena Marmo

Modulo intero L 47.8 / 57.8 / 67.8: cad. + € 226  
 Modulo intero L 97.8 / 117.8 / 137.8: cad. + € 461  
 Solo ripiano L 47.8 / 57.8 / 67.8: cad. + € 47  
 Solo ripiano L 97.8 / 117.8 / 137.8: cad. + € 103  
 Solo schiena L 47.8 / 57.8 / 67.8: cad. + € 108  
 Solo schiena L 97.8 / 117.8 / 137.8: cad. + € 244  
 Divisorio: cad. + € 212  
 Fianco: cad. + € 107

## Fianchi di serie Sp 3

In finitura ante

**A richiesta e con maggiorazione, è possibile applicare la maniglia Q anche sull'anta sinistra dei moduli lineari a due ante.**

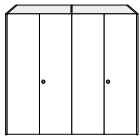
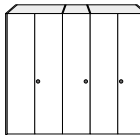
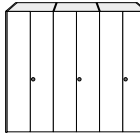
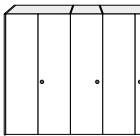
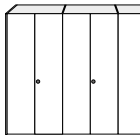
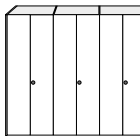
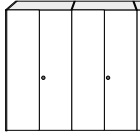
	H	CODICI P 59	CODICI P 42.3	Materico	Opaco Base	Opaco Colore Essenza	Lucido Sp.
<b>L</b>  283.8 • 140 • 140 •	238.5	BA728	TA728	2.248	2.870	3.604	5.146
	257.7	BA828	TA828	2.248	2.870	3.604	5.146
	289.7	BA928	TA928	2.400	3.106	3.938	5.688
 303.8 • 120 • 60 • 120 •	238.5	BA731	TA731	2.564	3.233	4.021	5.684
	257.7	BA831	TA831	2.564	3.233	4.021	5.684
	289.7	BA931	TA931	2.687	3.420	4.285	6.108
 303.8 • 100 • 100 • 100 •	238.5	BA730	TA730	2.477	3.154	3.952	5.640
	257.7	BA830	TA830	2.477	3.154	3.952	5.640
	289.7	BA930	TA930	2.624	3.381	4.274	6.162
 353.8 • 140 • 70 • 140 •	238.5	BA735	TA735	2.889	3.645	4.532	6.431
	257.7	BA835	TA835	2.889	3.645	4.532	6.431
	289.7	BA935	TA935	3.070	3.928	4.933	7.086
 363.8 • 120 • 120 • 120 •	238.5	BA736	TA736	2.909	3.676	4.576	6.498
	257.7	BA836	TA836	2.909	3.676	4.576	6.498
	289.7	BA936	TA936	3.050	3.891	4.880	6.990
 403.8 • 100 • 100 • 100 • 100 •	238.5	BA740	TA740	3.254	4.118	5.130	7.316
	257.7	BA840	TA840	3.254	4.118	5.130	7.316
	289.7	BA940	TA940	3.438	4.404	5.536	7.980
 423.8 • 140 • 140 • 140 •	238.5	BA742	TA742	3.299	4.174	5.197	7.413
	257.7	BA842	TA842	3.299	4.174	5.197	7.413
	289.7	BA942	TA942	3.509	4.503	5.663	8.178

Per il calcolo del prezzo preghiamo di fare riferimento alla sezione "Maggiorazione Ottone Anticato" del presente listino.







# AMALFI Composizioni battenti

## Maggiorazione per interno L. Opaco Duna / Schiena Marmo

Modulo intero L 47.8 / 57.8 / 67.8: cad. + € 226  
 Modulo intero L 97.8 / 117.8 / 137.8: cad. + € 461  
 Solo ripiano L 47.8 / 57.8 / 67.8: cad. + € 47  
 Solo ripiano L 97.8 / 117.8 / 137.8: cad. + € 103  
 Solo schiena L 47.8 / 57.8 / 67.8: cad. + € 108  
 Solo schiena L 97.8 / 117.8 / 137.8: cad. + € 244  
 Divisorio: cad. + € 212  
 Fianco: cad. + € 107

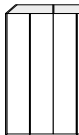
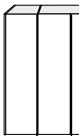
## Fianchi di serie Sp 3

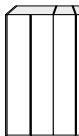
In finitura ante

Maniglie di serie Canna di Fucile Palladio Maniglie con sovrapprezzo Laccato Opaco / Finiture Metallo: cad. + € 94 Serratura elettronica: cad. + € 300 Serratura aggiuntiva: cad. + € 42		H	CODICI P 59	CODICI P 42.3	Materico	Opaco Base	Opaco Colore Essenza	Lucido Sp.
<b>L</b>  <b>153.8</b> •50•100•		<b>238.5</b>	<b>BMF715</b>	<b>TMF715</b>	1.714	2.121	2.610	3.580
		<b>257.7</b>	<b>BMF815</b>	<b>TMF815</b>	1.714	2.121	2.610	3.580
		<b>289.7</b>	<b>BMF915</b>	<b>TMF915</b>	1.806	2.261	2.808	3.892
 <b>183.8</b> •60•120•		<b>238.5</b>	<b>BMF718</b>	<b>TMF718</b>	1.901	2.353	2.893	3.980
		<b>257.7</b>	<b>BMF818</b>	<b>TMF818</b>	1.901	2.353	2.893	3.980
		<b>289.7</b>	<b>BMF918</b>	<b>TMF918</b>	1.989	2.485	3.079	4.272
 <b>203.8</b> •100•100•		<b>238.5</b>	<b>BMF720</b>	<b>TMF720</b>	1.958	2.448	3.032	4.222
		<b>257.7</b>	<b>BMF820</b>	<b>TMF820</b>	1.958	2.448	3.032	4.222
		<b>289.7</b>	<b>BMF920</b>	<b>TMF920</b>	2.068	2.616	3.270	4.602
 <b>213.8</b> •70•140•		<b>238.5</b>	<b>BMF721</b>	<b>TMF721</b>	2.110	2.621	3.229	4.474
		<b>257.7</b>	<b>BMF821</b>	<b>TMF821</b>	2.110	2.621	3.229	4.474
		<b>289.7</b>	<b>BMF921</b>	<b>TMF921</b>	2.239	2.819	3.508	4.926
 <b>243.8</b> •120•120•		<b>238.5</b>	<b>BMF724</b>	<b>TMF724</b>	2.246	2.796	3.448	4.794
		<b>257.7</b>	<b>BMF824</b>	<b>TMF824</b>	2.246	2.796	3.448	4.794
		<b>289.7</b>	<b>BMF924</b>	<b>TMF924</b>	2.352	2.956	3.674	5.154
 <b>253.8</b> •100•50•100•		<b>238.5</b>	<b>BMF725</b>	<b>TMF725</b>	2.620	3.214	3.917	5.385
		<b>257.7</b>	<b>BMF825</b>	<b>TMF825</b>	2.620	3.214	3.917	5.385
		<b>289.7</b>	<b>BMF925</b>	<b>TMF925</b>	2.749	3.413	4.199	5.839
 <b>263.8</b> •100•60•100•		<b>238.5</b>	<b>BMF726</b>	<b>TMF726</b>	2.663	3.272	3.992	5.499
		<b>257.7</b>	<b>BMF826</b>	<b>TMF826</b>	2.663	3.272	3.992	5.499
		<b>289.7</b>	<b>BMF926</b>	<b>TMF926</b>	2.790	3.467	4.268	5.943

Per cerniere a 155° vedi la sezione "Lavorazioni su misura". Le dimensioni non comprendono le tolleranze per il montaggio.  
 Per il calcolo del prezzo preghiamo di fare riferimento alla sezione "Maggiorazione Ottone Anticato" del presente listino.

# AMALFI Composizioni battenti

## Maggiorazione per interno L. Opaco Duna / Schiena Marmo

Modulo intero L 47.8 / 57.8 / 67.8: cad. + € 226  
 Modulo intero L 97.8 / 117.8 / 137.8: cad. + € 461  
 Solo ripiano L 47.8 / 57.8 / 67.8: cad. + € 47  
 Solo ripiano L 97.8 / 117.8 / 137.8: cad. + € 103  
 Solo schiena L 47.8 / 57.8 / 67.8: cad. + € 108  
 Solo schiena L 97.8 / 117.8 / 137.8: cad. + € 244  
 Divisorio: cad. + € 212  
 Fianco: cad. + € 107

## Fianchi di serie Sp 3

In finitura ante

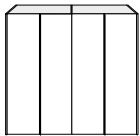
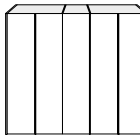
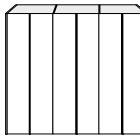
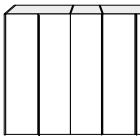
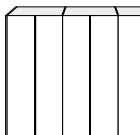
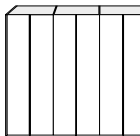
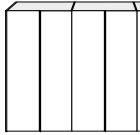
Maniglie di serie Canna di Fucile Palladio Maniglie con sovrapprezzo Laccato Opaco / Finiture Metallo: cad. + € 94 Serratura elettronica: cad. + € 300 Serratura aggiuntiva: cad. + € 42		H	CODICI P 59	CODICI P 42.3	Materico	Opaco Base	Opaco Colore Essenza	Lucido Sp.
<b>L</b>  <b>283.8</b> • 140 • 140 •	<b>238.5</b>	<b>BMF728</b>	<b>TMF728</b>	2.520	3.150	3.894	5.456	
	<b>257.7</b>	<b>BMF828</b>	<b>TMF828</b>	2.520	3.150	3.894	5.456	
	<b>289.7</b>	<b>BMF928</b>	<b>TMF928</b>	2.678	3.394	4.238	6.018	
 <b>303.8</b> • 120 • 60 • 120 •	<b>238.5</b>	<b>BMF731</b>	<b>TMF731</b>	2.951	3.620	4.408	6.071	
	<b>257.7</b>	<b>BMF831</b>	<b>TMF831</b>	2.951	3.620	4.408	6.071	
	<b>289.7</b>	<b>BMF931</b>	<b>TMF931</b>	3.074	3.807	4.672	6.495	
 <b>303.8</b> • 100 • 100 • 100 •	<b>238.5</b>	<b>BMF730</b>	<b>TMF730</b>	2.864	3.541	4.339	6.027	
	<b>257.7</b>	<b>BMF830</b>	<b>TMF830</b>	2.864	3.541	4.339	6.027	
	<b>289.7</b>	<b>BMF930</b>	<b>TMF930</b>	3.011	3.768	4.661	6.549	
 <b>353.8</b> • 140 • 70 • 140 •	<b>238.5</b>	<b>BMF735</b>	<b>TMF735</b>	3.297	4.065	4.967	6.896	
	<b>257.7</b>	<b>BMF835</b>	<b>TMF835</b>	3.297	4.065	4.967	6.896	
	<b>289.7</b>	<b>BMF935</b>	<b>TMF935</b>	3.487	4.360	5.383	7.581	
 <b>363.8</b> • 120 • 120 • 120 •	<b>238.5</b>	<b>BMF736</b>	<b>TMF736</b>	3.296	4.063	4.963	6.885	
	<b>257.7</b>	<b>BMF836</b>	<b>TMF836</b>	3.296	4.063	4.963	6.885	
	<b>289.7</b>	<b>BMF936</b>	<b>TMF936</b>	3.437	4.278	5.267	7.377	
 <b>403.8</b> • 100 • 100 • 100 • 100 •	<b>238.5</b>	<b>BMF740</b>	<b>TMF740</b>	3.770	4.634	5.646	7.832	
	<b>257.7</b>	<b>BMF840</b>	<b>TMF840</b>	3.770	4.634	5.646	7.832	
	<b>289.7</b>	<b>BMF940</b>	<b>TMF940</b>	3.954	4.920	6.052	8.496	
 <b>423.8</b> • 140 • 140 • 140 •	<b>238.5</b>	<b>BMF742</b>	<b>TMF742</b>	3.707	4.594	5.632	7.878	
	<b>257.7</b>	<b>BMF842</b>	<b>TMF842</b>	3.707	4.594	5.632	7.878	
	<b>289.7</b>	<b>BMF942</b>	<b>TMF942</b>	3.926	4.935	6.113	8.673	

Per cerniere a 155° vedi la sezione "Lavorazioni su misura". Le dimensioni non comprendono le tolleranze per il montaggio.  
 Per il calcolo del prezzo preghiamo di fare riferimento alla sezione "Maggiorazione Ottone Anticato" del presente listino.

## CORNICE Composizioni battenti

### Maggiorazione per interno L. Opaco Duna / Schiena Marmo



Modulo intero L 47.8 / 57.8 / 67.8: cad. + € 226  
 Modulo intero L 97.8 / 117.8 / 137.8: cad. + € 461  
 Solo ripiano L 47.8 / 57.8 / 67.8: cad. + € 47  
 Solo ripiano L 97.8 / 117.8 / 137.8: cad. + € 103  
 Solo schiena L 47.8 / 57.8 / 67.8: cad. + € 108  
 Solo schiena L 97.8 / 117.8 / 137.8: cad. + € 244  
 Divisorio: cad. + € 212  
 Fianco: cad. + € 107

### Fianchi di serie Sp 3 per ante legno

In finitura ante

### Fianchi di serie Sp 3 per ante Vetro/Pelle Sintetica

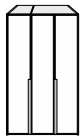
Materico: - € 114  
 Opaco Base (Bianco, Cenere, Seta) inclusi nel prezzo  
 Opaco Colore: + € 156  
 Essenza: + € 156  
 Lucido Spazzolato: + € 350

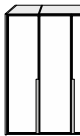
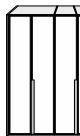
Cornice e maniglia Alluminio Anodizzato Nero Laccato Opaco		H	CODICI P 59	CODICI P 42.3	Materico	L. Opaco Essenza	Lucido Sp.	Pelle Sint.	V. Laccato V. Met. Specchio	V. Marmo
<b>L</b>		<b>238.5</b>	<b>B * 715</b>	<b>T * 715</b>	1.760	2.650	3.607	2.875	2.790	3.335
			<b>257.7</b>	<b>B * 815</b>	<b>T * 815</b>	1.760	2.650	3.607	2.875	2.790
<b>153.8</b>	.50 • 100 .	<b>238.5</b>	<b>B * 718</b>	<b>T * 718</b>	1.983	2.963	4.037	3.247	3.148	3.775
			<b>257.7</b>	<b>B * 818</b>	<b>T * 818</b>	1.983	2.963	4.037	3.247	3.148
<b>183.8</b>		<b>238.5</b>	<b>B * 720</b>	<b>T * 720</b>	2.106	3.172	4.346	3.506	3.396	4.096
			<b>257.7</b>	<b>B * 820</b>	<b>T * 820</b>	2.106	3.172	4.346	3.506	3.396
<b>203.8</b>	.100 • 100 .	<b>238.5</b>	<b>B * 721</b>	<b>T * 721</b>	2.198	3.279	4.474	3.623	3.511	4.226
			<b>257.7</b>	<b>B * 821</b>	<b>T * 821</b>	2.198	3.279	4.474	3.623	3.511
<b>213.8</b>		<b>238.5</b>	<b>B * 724</b>	<b>T * 724</b>	2.442	3.628	4.958	4.040	3.912	4.722
			<b>257.7</b>	<b>B * 824</b>	<b>T * 824</b>	2.442	3.628	4.958	4.040	3.912
<b>243.8</b>	.120 • 120 .	<b>238.5</b>	<b>B * 725</b>	<b>T * 725</b>	2.740	4.027	5.474	4.497	4.357	5.252
			<b>257.7</b>	<b>B * 825</b>	<b>T * 825</b>	2.740	4.027	5.474	4.497	4.357
<b>253.8</b>		<b>238.5</b>	<b>B * 726</b>	<b>T * 726</b>	2.795	4.112	5.598	4.602	4.457	5.379
			<b>257.7</b>	<b>B * 826</b>	<b>T * 826</b>	2.795	4.112	5.598	4.602	4.457
<b>263.8</b>	.100 • 60 • 100 .	<b>238.5</b>	<b>B * 726</b>	<b>T * 726</b>	2.795	4.112	5.598	4.602	4.457	5.379
			<b>257.7</b>	<b>B * 826</b>	<b>T * 826</b>	2.795	4.112	5.598	4.602	4.457

Per cerniere a 155° vedi la sezione "Lavorazioni su misura". Le dimensioni non comprendono le tolleranze per il montaggio.



# CORNICE Composizioni battenti

## Maggiorazione per interno L. Opaco Duna / Schiena Marmo

Modulo intero L 47.8 / 57.8 / 67.8: cad. + € 226  
 Modulo intero L 97.8 / 117.8 / 137.8: cad. + € 461  
 Solo ripiano L 47.8 / 57.8 / 67.8: cad. + € 47  
 Solo ripiano L 97.8 / 117.8 / 137.8: cad. + € 103  
 Solo schiena L 47.8 / 57.8 / 67.8: cad. + € 108  
 Solo schiena L 97.8 / 117.8 / 137.8: cad. + € 244  
 Divisorio: cad. + € 212  
 Fianco: cad. + € 107

## Fianchi di serie Sp 3 per ante legno

In finitura ante

## Fianchi di serie Sp 3 per ante Vetro/Pelle Sintetica

Materico: - € 114  
 Opaco Base (Bianco, Cenere, Seta) inclusi nel prezzo  
 Opaco Colore: + € 156  
 Essenza: + € 156  
 Lucido Spazzolato: + € 350

Cornice e maniglia Alluminio Anodizzato Nero Laccato Opaco		H	CODICI P 59	CODICI P 42.3	Materico	L. Opaco Essenza	Lucido Sp.	Pelle Sint.	V. Laccato V. Met. Specchio	V. Marmo
L 283.8 • 140 • 140 •		238.5	B * 728	T * 728	2.706	4.008	5.476	4.488	4.346	5.256
			257.7	B * 828	T * 828	2.706	4.008	5.476	4.488	4.346
303.8 • 120 • 60 • 120 •		238.5	B * 731	T * 731	3.131	4.568	6.210	5.136	4.973	6.005
			257.7	B * 831	T * 831	3.131	4.568	6.210	5.136	4.973
303.8 • 100 • 100 • 100 •		238.5	B * 730	T * 730	3.086	4.549	6.213	5.128	4.963	6.013
			257.7	B * 830	T * 830	3.086	4.549	6.213	5.128	4.963
353.8 • 140 • 70 • 140 •		238.5	B * 735	T * 735	3.478	5.074	6.906	5.736	5.553	6.723
			257.7	B * 835	T * 835	3.478	5.074	6.906	5.736	5.553
363.8 • 120 • 120 • 120 •		238.5	B * 736	T * 736	3.590	5.233	7.131	5.929	5.737	6.952
			257.7	B * 836	T * 836	3.590	5.233	7.131	5.929	5.737
403.8 • 100 • 100 • 100 • 100 •		238.5	B * 740	T * 740	4.066	5.926	8.080	6.750	6.530	7.930
			257.7	B * 840	T * 840	4.066	5.926	8.080	6.750	6.530
423.8 • 140 • 140 • 140 •		238.5	B * 742	T * 742	3.986	5.803	7.908	6.601	6.388	7.753
			257.7	B * 842	T * 842	3.986	5.803	7.908	6.601	6.388

Per cerniere a 155° vedi la sezione "Lavorazioni su misura". Le dimensioni non comprendono le tolleranze per il montaggio.

# ICONA Composizioni battenti

## Maggiorazione per interno L. Opaco Duna / Schiena Marmo

Modulo intero L 47.8 / 57.8 / 67.8: cad. + € 226  
 Modulo intero L 97.8 / 117.8 / 137.8: cad. + € 461  
 Solo ripiano L 47.8 / 57.8 / 67.8: cad. + € 47  
 Solo ripiano L 97.8 / 117.8 / 137.8: cad. + € 103  
 Solo schiena L 47.8 / 57.8 / 67.8: cad. + € 108  
 Solo schiena L 97.8 / 117.8 / 137.8: cad. + € 244  
 Divisorio: cad. + € 212  
 Fianco: cad. + € 107

## Fianchi di serie Sp 3

In finitura ante

Maniglia orizzontale Laccato Opaco Finiture Metallo	H	CODICI P 59	CODICI P 42.3	Materico	Opaco Base	Opaco Colore Essenza	Lucido Sp.
 <p><b>L</b> 153.8 •50• 100 •</p>	238.5	<b>B4715</b>	<b>T4715</b>	1.722	2.129	2.618	3.588
	257.7	<b>B4815</b>	<b>T4815</b>	1.722	2.129	2.618	3.588
	289.7	<b>B4915</b>	<b>T4915</b>	1.814	2.269	2.816	3.900
 <p>183.8 •60• 120 •</p>	238.5	<b>B4718</b>	<b>T4718</b>	1.909	2.361	2.901	3.988
	257.7	<b>B4818</b>	<b>T4818</b>	1.909	2.361	2.901	3.988
	289.7	<b>B4918</b>	<b>T4918</b>	1.997	2.493	3.087	4.280
 <p>203.8 • 100 • 100 •</p>	238.5	<b>B4720</b>	<b>T4720</b>	1.966	2.456	3.040	4.230
	257.7	<b>B4820</b>	<b>T4820</b>	1.966	2.456	3.040	4.230
	289.7	<b>B4920</b>	<b>T4920</b>	2.076	2.624	3.278	4.610
 <p>213.8 •70• 140 •</p>	238.5	<b>B4721</b>	<b>T4721</b>	2.104	2.607	3.205	4.430
	257.7	<b>B4821</b>	<b>T4821</b>	2.104	2.607	3.205	4.430
	289.7	<b>B4921</b>	<b>T4921</b>	2.227	2.797	3.474	4.862
 <p>243.8 • 120 • 120 •</p>	238.5	<b>B4724</b>	<b>T4724</b>	2.254	2.804	3.456	4.802
	257.7	<b>B4824</b>	<b>T4824</b>	2.254	2.804	3.456	4.802
	289.7	<b>B4924</b>	<b>T4924</b>	2.360	2.964	3.682	5.162
 <p>253.8 • 100 •50• 100 •</p>	238.5	<b>B4725</b>	<b>T4725</b>	2.632	3.226	3.929	5.397
	257.7	<b>B4825</b>	<b>T4825</b>	2.632	3.226	3.929	5.397
	289.7	<b>B4925</b>	<b>T4925</b>	2.761	3.425	4.211	5.851
 <p>263.8 • 100 •60• 100 •</p>	238.5	<b>B4726</b>	<b>T4726</b>	2.675	3.284	4.004	5.511
	257.7	<b>B4826</b>	<b>T4826</b>	2.675	3.284	4.004	5.511
	289.7	<b>B4926</b>	<b>T4926</b>	2.802	3.479	4.280	5.955

Per cerniere a 155° vedi la sezione "Lavorazioni su misura". Le dimensioni non comprendono le tolleranze per il montaggio.  
 Per il calcolo del prezzo preghiamo di fare riferimento alla sezione "Maggiorazione Ottone Anticato" del presente listino.

# ICONA Composizioni battenti

## Maggiorazione per interno L. Opaco Duna / Schiena Marmo

Modulo intero L 47.8 / 57.8 / 67.8: cad. + € 226  
 Modulo intero L 97.8 / 117.8 / 137.8: cad. + € 461  
 Solo ripiano L 47.8 / 57.8 / 67.8: cad. + € 47  
 Solo ripiano L 97.8 / 117.8 / 137.8: cad. + € 103  
 Solo schiena L 47.8 / 57.8 / 67.8: cad. + € 108  
 Solo schiena L 97.8 / 117.8 / 137.8: cad. + € 244  
 Divisorio: cad. + € 212  
 Fianco: cad. + € 107

## Fianchi di serie Sp 3

In finitura ante

Maniglia orizzontale Laccato Opaco Finiture Metallo		H	CODICI P 59	CODICI P 42.3	Materico	Opaco Base	Opaco Colore Essenza	Lucido Sp.
L 283.8 • 140 • 140 •		238.5	<b>B4728</b>	<b>T4728</b>	2.514	3.136	3.870	5.412
		257.7	<b>B4828</b>	<b>T4828</b>	2.514	3.136	3.870	5.412
		289.7	<b>B4928</b>	<b>T4928</b>	2.666	3.372	4.204	5.954
303.8 • 120 • 60 • 120 •		238.5	<b>B4731</b>	<b>T4731</b>	2.963	3.632	4.420	6.083
		257.7	<b>B4831</b>	<b>T4831</b>	2.963	3.632	4.420	6.083
		289.7	<b>B4931</b>	<b>T4931</b>	3.086	3.819	4.684	6.507
303.8 • 100 • 100 • 100 •		238.5	<b>B4730</b>	<b>T4730</b>	2.876	3.553	4.351	6.039
		257.7	<b>B4830</b>	<b>T4830</b>	2.876	3.553	4.351	6.039
		289.7	<b>B4930</b>	<b>T4930</b>	3.023	3.780	4.673	6.561
353.8 • 140 • 70 • 140 •		238.5	<b>B4735</b>	<b>T4735</b>	3.288	4.044	4.931	6.830
		257.7	<b>B4835</b>	<b>T4835</b>	3.288	4.044	4.931	6.830
		289.7	<b>B4935</b>	<b>T4935</b>	3.469	4.327	5.332	7.485
363.8 • 120 • 120 • 120 •		238.5	<b>B4736</b>	<b>T4736</b>	3.308	4.075	4.975	6.897
		257.7	<b>B4836</b>	<b>T4836</b>	3.308	4.075	4.975	6.897
		289.7	<b>B4936</b>	<b>T4936</b>	3.449	4.290	5.279	7.389
403.8 • 100 • 100 • 100 • 100 •		238.5	<b>B4740</b>	<b>T4740</b>	3.786	4.650	5.662	7.848
		257.7	<b>B4840</b>	<b>T4840</b>	3.786	4.650	5.662	7.848
		289.7	<b>B4940</b>	<b>T4940</b>	3.970	4.936	6.068	8.512
423.8 • 140 • 140 • 140 •		238.5	<b>B4742</b>	<b>T4742</b>	3.698	4.573	5.596	7.812
		257.7	<b>B4842</b>	<b>T4842</b>	3.698	4.573	5.596	7.812
		289.7	<b>B4942</b>	<b>T4942</b>	3.908	4.902	6.062	8.577

Per cerniere a 155° vedi la sezione "Lavorazioni su misura". Le dimensioni non comprendono le tolleranze per il montaggio.  
 Per il calcolo del prezzo preghiamo di fare riferimento alla sezione "Maggiorazione Ottone Anticato" del presente listino.

# MANHATTAN Composizioni battenti

## Maggiorazione per interno L. Opaco Duna / Schiena Marmo

Modulo intero L 47.8 / 57.8 / 67.8: cad. + € 226  
 Modulo intero L 97.8 / 117.8 / 137.8: cad. + € 461  
 Solo ripiano L 47.8 / 57.8 / 67.8: cad. + € 47  
 Solo ripiano L 97.8 / 117.8 / 137.8: cad. + € 103  
 Solo schiena L 47.8 / 57.8 / 67.8: cad. + € 108  
 Solo schiena L 97.8 / 117.8 / 137.8: cad. + € 244  
 Divisorio: cad. + € 212  
 Fianco: cad. + € 107

## Fianchi di serie Sp 3 per ante legno

In finitura ante

## Fianchi di serie Sp 3 per ante Vetro

Materico: - € 114  
 Opaco Base (Bianco, Cenere, Seta) inclusi nel prezzo  
 Opaco Colore: + € 156  
 Essenza: + € 156  
 Lucido Spazzolato: + € 350

### Battuta uso maniglia

Laccato Opaco  
 Laccato Lucido  
 Essenza  
 Finiture Metallo

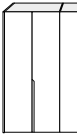
	H	CODICI P 59	CODICI P 42.3	L. Opaco	Essenza	Lucido Sp.	V. Laccato V. Met. Specchio
<b>L</b>  <b>153.8</b> •50•100•		*1 Legno *2 Vetro	*1 Legno *2 Vetro				
	<b>238.5</b>	<b>B * 715</b>	<b>T * 715</b>	2.667	3.387	3.581	3.135
	<b>257.7</b>	<b>B * 815</b>	<b>T * 815</b>	2.667	3.387	3.581	3.135
 <b>183.8</b> •60•120•							
	<b>238.5</b>	<b>B * 718</b>	<b>T * 718</b>	2.987	3.811	4.005	3.544
	<b>257.7</b>	<b>B * 818</b>	<b>T * 818</b>	2.987	3.811	4.005	3.544
 <b>203.8</b> •100•100•							
	<b>238.5</b>	<b>B * 720</b>	<b>T * 720</b>	3.140	4.046	4.240	3.768
	<b>257.7</b>	<b>B * 820</b>	<b>T * 820</b>	3.140	4.046	4.240	3.768
 <b>213.8</b> •70•140•							
	<b>238.5</b>	<b>B * 721</b>	<b>T * 721</b>	3.309	4.242	4.436	3.960
	<b>257.7</b>	<b>B * 821</b>	<b>T * 821</b>	3.309	4.242	4.436	3.960
 <b>243.8</b> •120•120•							
	<b>238.5</b>	<b>B * 724</b>	<b>T * 724</b>	3.608	4.654	4.848	4.354
	<b>257.7</b>	<b>B * 824</b>	<b>T * 824</b>	3.608	4.654	4.848	4.354
 <b>253.8</b> •100•50•100•							
	<b>238.5</b>	<b>B * 725</b>	<b>T * 725</b>	4.028	5.201	5.395	4.888
	<b>257.7</b>	<b>B * 825</b>	<b>T * 825</b>	4.028	5.201	5.395	4.888
 <b>263.8</b> •100•60•120•							
	<b>238.5</b>	<b>B * 726</b>	<b>T * 726</b>	4.114	5.321	5.515	5.004
	<b>257.7</b>	<b>B * 826</b>	<b>T * 826</b>	4.114	5.321	5.515	5.004

Per cerniere a 155° vedi la sezione "Lavorazioni su misura". Le dimensioni non comprendono le tolleranze per il montaggio.  
 Per il calcolo del prezzo preghiamo di fare riferimento alla sezione "Maggiorazione Ottone Anticato" del presente listino.

# MANHATTAN Composizioni battenti

## Maggiorazione per interno L. Opaco Duna / Schiena Marmo

Modulo intero L 47.8 / 57.8 / 67.8: cad. + € 226  
 Modulo intero L 97.8 / 117.8 / 137.8: cad. + € 461  
 Solo ripiano L 47.8 / 57.8 / 67.8: cad. + € 47  
 Solo ripiano L 97.8 / 117.8 / 137.8: cad. + € 103  
 Solo schiena L 47.8 / 57.8 / 67.8: cad. + € 108  
 Solo schiena L 97.8 / 117.8 / 137.8: cad. + € 244  
 Divisorio: cad. + € 212  
 Fianco: cad. + € 107

## Fianchi di serie Sp 3 per ante legno

In finitura ante

## Fianchi di serie Sp 3 per ante Vetro

Materico: - € 114  
 Opaco Base (Bianco, Cenere, Seta) inclusi nel prezzo  
 Opaco Colore: + € 156  
 Essenza: + € 156  
 Lucido Spazzolato: + € 350

### Battuta uso maniglia

Laccato Opaco  
 Laccato Lucido  
 Essenza  
 Finiture Metallo

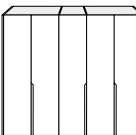
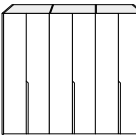
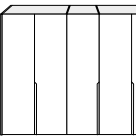
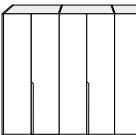
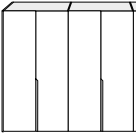
	H	CODICI P 59	CODICI P 42.3	L. Opaco	Essenza	Lucido Sp.	V. Laccato V. Met. Specchio
<b>L</b>  <b>283.8</b> • 140 • 140 •	238.5	B * 728	T * 728	4.028	5.218	5.412	4.898
		257.7	B * 828	T * 828	4.028	5.218	5.412
 <b>303.8</b> • 120 • 60 • 120 •	238.5	B * 731	T * 731	4.582	5.929	6.123	5.590
		257.7	B * 831	T * 831	4.582	5.929	6.123
 <b>303.8</b> • 100 • 100 • 100 •	238.5	B * 730	T * 730	4.501	5.860	6.054	5.521
		257.7	B * 830	T * 830	4.501	5.860	6.054
 <b>353.8</b> • 140 • 70 • 140 •	238.5	B * 735	T * 735	5.114	6.642	6.836	6.278
		257.7	B * 835	T * 835	5.114	6.642	6.836
 <b>363.8</b> • 120 • 120 • 120 •	238.5	B * 736	T * 736	5.203	6.772	6.966	6.400
		257.7	B * 836	T * 836	5.203	6.772	6.966
 <b>403.8</b> • 100 • 100 • 100 • 100 •	238.5	B * 740	T * 740	5.862	7.674	7.868	7.274
		257.7	B * 840	T * 840	5.862	7.674	7.868
 <b>423.8</b> • 140 • 140 • 140 •	238.5	B * 742	T * 742	5.833	7.618	7.812	7.216
		257.7	B * 842	T * 842	5.833	7.618	7.812

Per cerniere a 155° vedi la sezione "Lavorazioni su misura". Le dimensioni non comprendono le tolleranze per il montaggio.  
 Per il calcolo del prezzo preghiamo di fare riferimento alla sezione "Maggiorazione Ottone Anticato" del presente listino.

# MURANO Composizioni battenti

## Maggiorazione per interno L. Opaco Duna / Schiena Marmo

Modulo intero L 47.8 / 57.8 / 67.8: cad. + € 226  
 Modulo intero L 97.8 / 117.8 / 137.8 / angolo: cad. + € 461  
 Solo ripiano L 47.8 / 57.8 / 67.8: cad. + € 47  
 Solo ripiano L 97.8 / 117.8 / 137.8 / angolo: cad. + € 103  
 Solo schiena L 47.8 / 57.8 / 67.8: cad. + € 108  
 Solo schiena L 97.8 / 117.8 / 137.8 / angolo: cad. + € 244  
 Divisorio: cad. + € 212  
 Fianco: cad. + € 107

## Fianchi di serie Sp 3

Materico: - € 114  
 Opaco Base (Bianco, Cenere, Seta) inclusi nel prezzo  
 Opaco Colore: + € 156  
 Essenza: + € 156  
 Lucido Spazzolato: + € 350

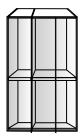
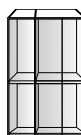
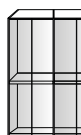
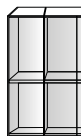
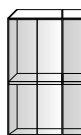
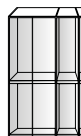
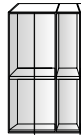
Telaio Canna di Fucile Palladio	H	CODICI P 59	CODICI P 42.3	V. Laccato V. Metallizzato V. Specchio V. Trasparente	V. Riflettente	V. Trama V. Rigato	V. Marmo
<b>L</b>  153.8 •50• 100 •	238.5	BMU715	TMU715	3.358	3.613	4.396	4.684
		257.7	BMU815	TMU815	3.358	3.613	4.396
 183.8 •60• 120 •	238.5	BMU718	TMU718	3.923	4.232	5.183	5.531
		257.7	BMU818	TMU818	3.923	4.232	5.183
 203.8 • 100 • 100 •	238.5	BMU720	TMU720	4.222	4.562	5.606	5.990
		257.7	BMU820	TMU820	4.222	4.562	5.606
 213.8 •70• 140 •	238.5	BMU721	TMU721	4.479	4.836	5.937	6.342
		257.7	BMU821	TMU821	4.479	4.836	5.937
 243.8 • 120 • 120 •	238.5	BMU724	TMU724	5.014	5.426	6.694	7.158
		257.7	BMU824	TMU824	5.014	5.426	6.694
 253.8 • 100 •50• 100 •	238.5	BMU725	TMU725	5.338	5.763	7.068	7.548
		257.7	BMU825	TMU825	5.338	5.763	7.068
 263.8 • 100 •60• 100 •	238.5	BMU726	TMU726	5.507	5.950	7.311	7.811
		257.7	BMU826	TMU826	5.507	5.950	7.311

Le dimensioni non comprendono le tolleranze per il montaggio.

# MURANO Composizioni battenti

## Maggiorazione per interno L. Opaco Duna / Schiena Marmo

Modulo intero L 47.8 / 57.8 / 67.8: cad. + € 226  
 Modulo intero L 97.8 / 117.8 / 137.8 / angolo: cad. + € 461  
 Solo ripiano L 47.8 / 57.8 / 67.8: cad. + € 47  
 Solo ripiano L 97.8 / 117.8 / 137.8 / angolo: cad. + € 103  
 Solo schiena L 47.8 / 57.8 / 67.8: cad. + € 108  
 Solo schiena L 97.8 / 117.8 / 137.8 / angolo: cad. + € 244  
 Divisorio: cad. + € 212  
 Fianco: cad. + € 107

## Fianchi di serie Sp 3

Materico: - € 114  
 Opaco Base (Bianco, Cenere, Seta) inclusi nel prezzo  
 Opaco Colore: + € 156  
 Essenza: + € 156  
 Lucido Spazzolato: + € 350

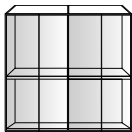
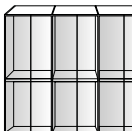
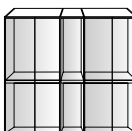
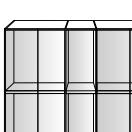
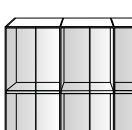
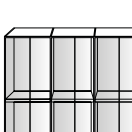
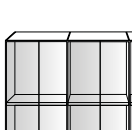
Telaio Canna di Fucile Palladio	H	CODICI P 59	CODICI P 42.3	V. Laccato V. Metallizzato V. Specchio V. Trasparente	V. Riflettente	V. Trama V. Rigato	V. Marmo
<b>L</b>  283.8 • 140 • 140 •	238.5	BMU728	TMU728	5.748	6.224	7.692	8.232
		257.7	BMU828	TMU828	5.748	6.224	7.692
 303.8 • 100 • 100 • 100 •	238.5	BMU730	TMU730	6.202	6.712	8.278	8.854
		257.7	BMU830	TMU830	6.202	6.712	8.278
 303.8 • 120 • 60 • 120 •	238.5	BMU731	TMU731	6.299	6.814	8.399	8.979
		257.7	BMU831	TMU831	6.299	6.814	8.399
 353.8 • 140 • 70 • 140 •	238.5	BMU735	TMU735	7.222	7.817	9.652	10.327
		257.7	BMU835	TMU835	7.222	7.817	9.652
 363.8 • 120 • 120 • 120 •	238.5	BMU736	TMU736	7.390	8.008	9.910	10.606
		257.7	BMU836	TMU836	7.390	8.008	9.910
 403.8 • 100 • 100 • 100 • 100 •	238.5	BMU740	TMU740	8.182	8.862	10.950	11.718
		257.7	BMU840	TMU840	8.182	8.862	10.950
 423.8 • 140 • 140 • 140 •	238.5	BMU742	TMU742	8.491	9.205	11.407	12.217
		257.7	BMU842	TMU842	8.491	9.205	11.407

Le dimensioni non comprendono le tolleranze per il montaggio.

## NASTRO Composizioni battenti

### Maggiorazione per interno L. Opaco Duna / Schiena Marmo



Modulo intero L 47.8 / 57.8 / 67.8: cad. + € 226  
 Modulo intero L 97.8 / 117.8 / 137.8: cad. + € 461  
 Solo ripiano L 47.8 / 57.8 / 67.8: cad. + € 47  
 Solo ripiano L 97.8 / 117.8 / 137.8: cad. + € 103  
 Solo schiena L 47.8 / 57.8 / 67.8: cad. + € 108  
 Solo schiena L 97.8 / 117.8 / 137.8: cad. + € 244  
 Divisorio: cad. + € 212  
 Fianco: cad. + € 107

### Fianchi di serie Sp 3 per ante legno

In finitura ante

### Fianchi di serie Sp 3 per ante Vetro

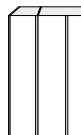
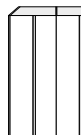
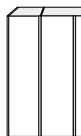
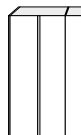
Materico: - € 114  
 Opaco Base (Bianco, Cenere, Seta) inclusi nel prezzo  
 Opaco Colore: + € 156  
 Essenza: + € 156  
 Lucido Spazzolato: + € 350

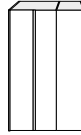
Maniglie di serie Laccato Opaco Finiture Metallo Maniglie con sovrapprezzo Serratura elettronica: cad. + € 300 Serratura aggiuntiva: cad. + € 42		H	CODICI P 59	CODICI P 42.3	Materico	Op. Base	Op. Colore Essenza	Lucido Sp.	V. Laccato V. Met. Specchio
<b>L</b>  <b>153.8</b> •50•100•		<b>238.5</b>	<b>B * 715</b>	<b>T * 715</b>	1.688	2.095	2.584	3.554	2.886
		<b>257.7</b>	<b>B * 815</b>	<b>T * 815</b>	1.688	2.095	2.584	3.554	2.886
		<b>289.7</b>	<b>BG915</b>	<b>TG915</b>	1.780	2.235	2.782	3.866	-
 <b>183.8</b> •60•120•		<b>238.5</b>	<b>B * 718</b>	<b>T * 718</b>	1.875	2.327	2.867	3.954	3.238
		<b>257.7</b>	<b>B * 818</b>	<b>T * 818</b>	1.875	2.327	2.867	3.954	3.238
		<b>289.7</b>	<b>BG918</b>	<b>TG918</b>	1.963	2.459	3.053	4.246	-
 <b>203.8</b> •100•100•		<b>238.5</b>	<b>B * 720</b>	<b>T * 720</b>	1.932	2.422	3.006	4.196	3.438
		<b>257.7</b>	<b>B * 820</b>	<b>T * 820</b>	1.932	2.422	3.006	4.196	3.438
		<b>289.7</b>	<b>BG920</b>	<b>TG920</b>	2.042	2.590	3.244	4.576	-
 <b>213.8</b> •70•140•		<b>238.5</b>	<b>B * 721</b>	<b>T * 721</b>	2.084	2.595	3.203	4.448	3.668
		<b>257.7</b>	<b>B * 821</b>	<b>T * 821</b>	2.084	2.595	3.203	4.448	3.668
		<b>289.7</b>	<b>BG921</b>	<b>TG921</b>	2.213	2.793	3.482	4.900	-
 <b>243.8</b> •120•120•		<b>238.5</b>	<b>B * 724</b>	<b>T * 724</b>	2.220	2.770	3.422	4.768	3.946
		<b>257.7</b>	<b>B * 824</b>	<b>T * 824</b>	2.220	2.770	3.422	4.768	3.946
		<b>289.7</b>	<b>BG924</b>	<b>TG924</b>	2.326	2.930	3.648	5.128	-
 <b>253.8</b> •100•50•100•		<b>238.5</b>	<b>B * 725</b>	<b>T * 725</b>	2.581	3.175	3.878	5.346	4.474
		<b>257.7</b>	<b>B * 825</b>	<b>T * 825</b>	2.581	3.175	3.878	5.346	4.474
		<b>289.7</b>	<b>BG925</b>	<b>TG925</b>	2.710	3.374	4.160	5.800	-
 <b>263.8</b> •100•60•100•		<b>238.5</b>	<b>B * 726</b>	<b>T * 726</b>	2.624	3.233	3.953	5.460	4.572
		<b>257.7</b>	<b>B * 826</b>	<b>T * 826</b>	2.624	3.233	3.953	5.460	4.572
		<b>289.7</b>	<b>BG926</b>	<b>TG926</b>	2.751	3.428	4.229	5.904	-

Per cerniere a 155° vedi la sezione "Lavorazioni su misura". Le dimensioni non comprendono le tolleranze per il montaggio.  
 Per il calcolo del prezzo preghiamo di fare riferimento alla sezione "Maggiorazione Ottone Anticato" del presente listino.



## NASTRO Composizioni battenti

### Maggiorazione per interno L. Opaco Duna / Schiena Marmo

Modulo intero L 47.8 / 57.8 / 67.8: cad. + € 226  
 Modulo intero L 97.8 / 117.8 / 137.8: cad. + € 461  
 Solo ripiano L 47.8 / 57.8 / 67.8: cad. + € 47  
 Solo ripiano L 97.8 / 117.8 / 137.8: cad. + € 103  
 Solo schiena L 47.8 / 57.8 / 67.8: cad. + € 108  
 Solo schiena L 97.8 / 117.8 / 137.8: cad. + € 244  
 Divisorio: cad. + € 212  
 Fianco: cad. + € 107

### Fianchi di serie Sp 3 per ante legno

In finitura ante  
**Fianchi di serie Sp 3 per ante Vetro**  
 Materico: - € 114  
 Opaco Base (Bianco, Cenere, Seta) inclusi nel prezzo  
 Opaco Colore: + € 156  
 Essenza: + € 156  
 Lucido Spazzolato: + € 350

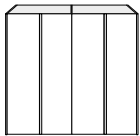
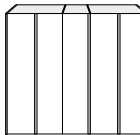
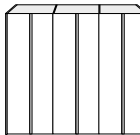
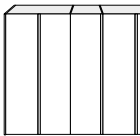
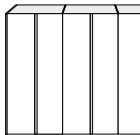
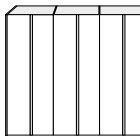
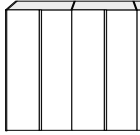
	H	CODICI P 59	CODICI P 42.3	Materico	Op. Base	Op. Colore Essenza	Lucido Sp.	V. Laccato V. Met. Specchio
<b>Maniglie di serie</b> Laccato Opaco Finiture Metallo <b>Maniglie con sovrapprezzo</b> Serratura elettronica: cad. + € 300 Serratura aggiuntiva: cad. + € 42		*G Legno	*G Legno					
		*Q Vetro	*Q Vetro					
<b>L</b>  283.8 • 140 • 140 •	238.5 257.7 289.7	<b>B * 728</b> <b>B * 828</b> <b>BG928</b>	<b>T * 728</b> <b>T * 828</b> <b>TG928</b>	2.494 2.494 2.652	3.124 3.124 3.368	3.868 3.868 4.212	5.430 5.430 5.992	4.520 4.520 -
 303.8 • 120 • 60 • 120 •	238.5 257.7 289.7	<b>B * 731</b> <b>B * 831</b> <b>BG931</b>	<b>T * 731</b> <b>T * 831</b> <b>TG931</b>	2.912 2.912 3.035	3.581 3.581 3.768	4.369 4.369 4.633	6.032 6.032 6.456	5.080 5.080 -
 303.8 • 100 • 100 • 100 •	238.5 257.7 289.7	<b>B * 730</b> <b>B * 830</b> <b>BG930</b>	<b>T * 730</b> <b>T * 830</b> <b>TG930</b>	2.825 2.825 2.972	3.502 3.502 3.729	4.300 4.300 4.622	5.988 5.988 6.510	5.026 5.026 -
 353.8 • 140 • 70 • 140 •	238.5 257.7 289.7	<b>B * 735</b> <b>B * 835</b> <b>BG935</b>	<b>T * 735</b> <b>T * 835</b> <b>TG935</b>	3.258 3.258 3.448	4.026 4.026 4.321	4.928 4.928 5.344	6.857 6.857 7.542	5.797 5.797 -
 363.8 • 120 • 120 • 120 •	238.5 257.7 289.7	<b>B * 736</b> <b>B * 836</b> <b>BG936</b>	<b>T * 736</b> <b>T * 836</b> <b>TG936</b>	3.257 3.257 3.398	4.024 4.024 4.239	4.924 4.924 5.228	6.846 6.846 7.338	5.788 5.788 -
 403.8 • 100 • 100 • 100 • 100 •	238.5 257.7 289.7	<b>B * 740</b> <b>B * 840</b> <b>BG940</b>	<b>T * 740</b> <b>T * 840</b> <b>TG940</b>	3.718 3.718 3.902	4.582 4.582 4.868	5.594 5.594 6.000	7.780 7.780 8.444	6.614 6.614 -
 423.8 • 140 • 140 • 140 •	238.5 257.7 289.7	<b>B * 742</b> <b>B * 842</b> <b>BG942</b>	<b>T * 742</b> <b>T * 842</b> <b>TG942</b>	3.668 3.668 3.887	4.555 4.555 4.896	5.593 5.593 6.074	7.839 7.839 8.634	6.649 6.649 -

Per cerniere a 155° vedi la sezione "Lavorazioni su misura". Le dimensioni non comprendono le tolleranze per il montaggio.  
 Per il calcolo del prezzo preghiamo di fare riferimento alla sezione "Maggiorazione Ottone Anticato" del presente listino.

## RAGGIO Composizioni battenti

### Maggiorazione per interno L. Opaco Duna / Schiena Marmo

Modulo intero L 47.8 / 57.8 / 67.8: cad. + € 226  
 Modulo intero L 97.8 / 117.8 / 137.8: cad. + € 461  
 Solo ripiano L 47.8 / 57.8 / 67.8: cad. + € 47  
 Solo ripiano L 97.8 / 117.8 / 137.8: cad. + € 103  
 Solo schiena L 47.8 / 57.8 / 67.8: cad. + € 108  
 Solo schiena L 97.8 / 117.8 / 137.8: cad. + € 244  
 Divisorio: cad. + € 212  
 Fianco: cad. + € 107

### Fianchi di serie Sp 3

Materico: - € 114  
 Opaco Base (Bianco, Cenere, Seta) inclusi nel prezzo  
 Opaco Colore: + € 156  
 Essenza: + € 156  
 Lucido Spazzolato: + € 350

Maniglia Laccato Opaco Finiture Metallo		H	CODICI P 59	CODICI P 42.3	Vetro Laccato Specchio
<b>L</b>		238.5	BT715	TT715	2.785
			257.7	BT815	TT815
<b>153.8</b>	•50• 100 •	238.5	BT718	TT718	3.122
			257.7	BT818	TT818
<b>183.8</b>	•60• 120 •	238.5	BT720	TT720	3.308
			257.7	BT820	TT820
<b>203.8</b>	•100• 100 •	238.5	BT721	TT721	3.531
			257.7	BT821	TT821
<b>213.8</b>	•70• 140 •	238.5	BT724	TT724	3.796
			257.7	BT824	TT824
<b>243.8</b>	•120• 120 •	238.5	BT725	TT725	4.308
			257.7	BT825	TT825
<b>253.8</b>	•100•50• 100 •	238.5	BT726	TT726	4.401
			257.7	BT826	TT826
<b>263.8</b>	•100•60• 100 •	238.5	BT726	TT726	4.401
			257.7	BT826	TT826

Per cerniere a 155° vedi la sezione "Lavorazioni su misura". Le dimensioni non comprendono le tolleranze per il montaggio.  
 Per il calcolo del prezzo preghiamo di fare riferimento alla sezione "Maggiorazione Ottone Anticato" del presente listino.

# RAGGIO | Composizioni battenti

## Maggiorazione per interno L. Opaco Duna / Schiena Marmo

Modulo intero L 47.8 / 57.8 / 67.8: cad. + € 226  
 Modulo intero L 97.8 / 117.8 / 137.8: cad. + € 461  
 Solo ripiano L 47.8 / 57.8 / 67.8: cad. + € 47  
 Solo ripiano L 97.8 / 117.8 / 137.8: cad. + € 103  
 Solo schiena L 47.8 / 57.8 / 67.8: cad. + € 108  
 Solo schiena L 97.8 / 117.8 / 137.8: cad. + € 244  
 Divisorio: cad. + € 212  
 Fianco: cad. + € 107

## Fianchi di serie Sp 3

Materico: - € 114  
 Opaco Base (Bianco, Cenere, Seta) inclusi nel prezzo  
 Opaco Colore: + € 156  
 Essenza: + € 156  
 Lucido Spazzolato: + € 350

**Maniglia**  
 Laccato Opaco  
 Finiture Metallo

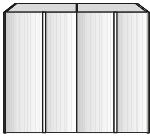
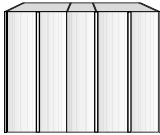
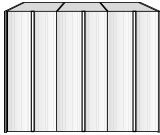
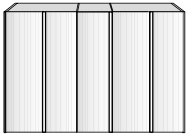
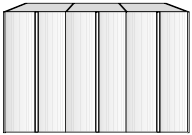
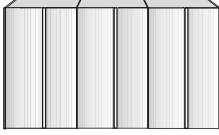
	H	CODICI P 59	CODICI P 42.3	Vetro Laccato Specchio
<b>L</b>  • 140 • 140 •	238.5	BT728	TT728	4.342
		257.7	BT828	TT828
 • 120 • 60 • 120 •	238.5	BT731	TT731	4.889
		257.7	BT831	TT831
 • 100 • 100 • 100 •	238.5	BT730	TT730	4.831
		257.7	BT830	TT830
 • 140 • 70 • 140 •	238.5	BT735	TT735	5.571
		257.7	BT835	TT835
 • 120 • 120 • 120 •	238.5	BT736	TT736	5.563
		257.7	BT836	TT836
 • 100 • 100 • 100 • 100 •	238.5	BT740	TT740	6.354
		257.7	BT840	TT840
 • 140 • 140 • 140 •	238.5	BT742	TT742	6.382
		257.7	BT842	TT842

Per cerniere a 155° vedi la sezione "Lavorazioni su misura". Le dimensioni non comprendono le tolleranze per il montaggio.  
 Per il calcolo del prezzo preghiamo di fare riferimento alla sezione "Maggiorazione Ottone Anticato" del presente listino.

## TRATTO Composizioni battenti

### Maggiorazione per interno L. Opaco Duna / Schiena Marmo

Modulo intero L 47.8 / 57.8 / 67.8: cad. + € 226  
 Modulo intero L 97.8 / 117.8 / 137.8: cad. + € 461  
 Solo ripiano L 47.8 / 57.8 / 67.8: cad. + € 47  
 Solo ripiano L 97.8 / 117.8 / 137.8: cad. + € 103  
 Solo schiena L 47.8 / 57.8 / 67.8: cad. + € 108  
 Solo schiena L 97.8 / 117.8 / 137.8: cad. + € 244  
 Divisorio: cad. + € 212  
 Fianco: cad. + € 107

### Fianchi di serie Sp 3

In finitura ante

	H	CODICI P 59	CODICI P 42.3	Laccato Opaco	Essenza	Lucido Sp.
<b>L</b>  <b>153.8</b> .50 • 100 .	<b>238.5</b>	<b>B5715</b>	<b>T5715</b>	2.732	3.485	3.679
	<b>257.7</b>	<b>B5815</b>	<b>T5815</b>	2.732	3.485	3.679
 <b>183.8</b> .60 • 120 .	<b>238.5</b>	<b>B5718</b>	<b>T5718</b>	3.052	3.908	4.102
	<b>257.7</b>	<b>B5818</b>	<b>T5818</b>	3.052	3.908	4.102
 <b>203.8</b> .100 • 100 .	<b>238.5</b>	<b>B5720</b>	<b>T5720</b>	3.232	4.184	4.378
	<b>257.7</b>	<b>B5820</b>	<b>T5820</b>	3.232	4.184	4.378
 <b>213.8</b> .70 • 140 .	<b>238.5</b>	<b>B5721</b>	<b>T5721</b>	3.364	4.324	4.518
	<b>257.7</b>	<b>B5821</b>	<b>T5821</b>	3.364	4.324	4.518
 <b>243.8</b> .120 • 120 .	<b>238.5</b>	<b>B5724</b>	<b>T5724</b>	3.694	4.782	4.976
	<b>257.7</b>	<b>B5824</b>	<b>T5824</b>	3.694	4.782	4.976
 <b>253.8</b> .100 • 50 • 100 .	<b>238.5</b>	<b>B5725</b>	<b>T5725</b>	4.139	5.368	5.562
	<b>257.7</b>	<b>B5825</b>	<b>T5825</b>	4.139	5.368	5.562
 <b>263.8</b> .100 • 60 • 100 .	<b>238.5</b>	<b>B5726</b>	<b>T5726</b>	4.228	5.492	5.686
	<b>257.7</b>	<b>B5826</b>	<b>T5826</b>	4.228	5.492	5.686

Per cerniere a 155° vedi la sezione "Lavorazioni su misura". Le dimensioni non comprendono le tolleranze per il montaggio.

## TRATTO Composizioni battenti

### Maggiorazione per interno L. Opaco Duna / Schiena Marmo

Modulo intero L 47.8 / 57.8 / 67.8: cad. + € 226  
 Modulo intero L 97.8 / 117.8 / 137.8: cad. + € 461  
 Solo ripiano L 47.8 / 57.8 / 67.8: cad. + € 47  
 Solo ripiano L 97.8 / 117.8 / 137.8: cad. + € 103  
 Solo schiena L 47.8 / 57.8 / 67.8: cad. + € 108  
 Solo schiena L 97.8 / 117.8 / 137.8: cad. + € 244  
 Divisorio: cad. + € 212  
 Fianco: cad. + € 107

### Fianchi di serie Sp 3

In finitura ante

	H	CODICI P 59	CODICI P 42.3	Laccato Opaco	Essenza	Lucido Sp.
L  • 140 • 140 •	238.5	B5728	T5728	4.106	5.334	5.528
	257.7	B5828	T5828	4.106	5.334	5.528
303.8  • 120 • 60 • 120 •	238.5	B5731	T5731	4.690	6.090	6.284
	257.7	B5831	T5831	4.690	6.090	6.284
303.8  • 100 • 100 • 100 •	238.5	B5730	T5730	4.639	6.067	6.261
	257.7	B5830	T5830	4.639	6.067	6.261
353.8  • 140 • 70 • 140 •	238.5	B5735	T5735	5.208	6.782	6.976
	257.7	B5835	T5835	5.208	6.782	6.976
363.8  • 120 • 120 • 120 •	238.5	B5736	T5736	5.332	6.964	7.158
	257.7	B5836	T5836	5.332	6.964	7.158
403.8  • 100 • 100 • 100 • 100 •	238.5	B5740	T5740	6.046	7.950	8.144
	257.7	B5840	T5840	6.046	7.950	8.144
423.8  • 140 • 140 • 140 •	238.5	B5742	T5742	5.950	7.792	7.986
	257.7	B5842	T5842	5.950	7.792	7.986

Per cerniere a 155° vedi la sezione "Lavorazioni su misura". Le dimensioni non comprendono le tolleranze per il montaggio.

# VERONA Composizioni battenti

## Maggiorazione per interno L. Opaco Duna / Schiena Marmo

Modulo intero L 47.8 / 57.8 / 67.8: cad. + € 226  
 Modulo intero L 97.8 / 117.8 / 137.8: cad. + € 461  
 Solo ripiano L 47.8 / 57.8 / 67.8: cad. + € 47  
 Solo ripiano L 97.8 / 117.8 / 137.8: cad. + € 103  
 Solo schiena L 47.8 / 57.8 / 67.8: cad. + € 108  
 Solo schiena L 97.8 / 117.8 / 137.8: cad. + € 244  
 Divisorio: cad. + € 212  
 Fianco: cad. + € 107

## Fianchi di serie Sp 3

In finitura ante

Per ogni modulo indicare la tipologia di anta.

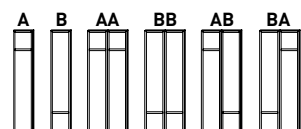

L		H	CODICI P 59	CODICI P 42.3	Cornice e pannello Laccato Opaco	Cornice e pannello Essenza
153.8		238.5	BVR715	TVR715	2.815	3.769
		257.7	BVR815	TVR815	2.815	3.769
183.8		238.5	BVR718	TVR718	3.134	4.211
		257.7	BVR818	TVR818	3.134	4.211
203.8		238.5	BVR720	TVR720	3.446	4.718
		257.7	BVR820	TVR820	3.446	4.718
213.8		238.5	BVR721	TVR721	3.441	4.638
		257.7	BVR821	TVR821	3.441	4.638
243.8		238.5	BVR724	TVR724	3.910	5.346
		257.7	BVR824	TVR824	3.910	5.346
253.8		238.5	BVR725	TVR725	4.329	5.919
		257.7	BVR825	TVR825	4.329	5.919
263.8		238.5	BVR726	TVR726	4.416	6.047
		257.7	BVR826	TVR826	4.416	6.047

Per cerniere a 155° vedi la sezione "Lavorazioni su misura". Le dimensioni non comprendono le tolleranze per il montaggio.

# VERONA Composizioni battenti

## Maggiorazione per interno L. Opaco Duna / Schiena Marmo

Modulo intero L 47.8 / 57.8 / 67.8: cad. + € 226  
 Modulo intero L 97.8 / 117.8 / 137.8: cad. + € 461  
 Solo ripiano L 47.8 / 57.8 / 67.8: cad. + € 47  
 Solo ripiano L 97.8 / 117.8 / 137.8: cad. + € 103  
 Solo schiena L 47.8 / 57.8 / 67.8: cad. + € 108  
 Solo schiena L 97.8 / 117.8 / 137.8: cad. + € 244  
 Divisorio: cad. + € 212  
 Fianco: cad. + € 107

## Fianchi di serie Sp 3

In finitura ante

Per ogni modulo indicare la tipologia di anta.

A B AA BB AB BA		H	CODICI P 59	CODICI P 42.3	Cornice e pannello Laccato Opaco	Cornice e pannello Essenza
L						
283.8	 • 140 • 140 •	238.5 257.7	BVR728 BVR828	TVR728 TVR828	4.312 4.312	5.908 5.908
303.8	 • 120 • 60 • 120 •	238.5 257.7	BVR731 BVR831	TVR731 TVR831	4.880 4.880	6.675 6.675
303.8	 • 100 • 100 • 100 •	238.5 257.7	BVR730 BVR830	TVR730 TVR830	4.960 4.960	6.868 6.868
353.8	 • 140 • 70 • 140 •	238.5 257.7	BVR735 BVR835	TVR735 TVR835	5.388 5.388	7.383 7.383
363.8	 • 140 • 140 • 140 •	238.5 257.7	BVR736 BVR836	TVR736 TVR836	5.656 5.656	7.810 7.810
403.8	 • 100 • 100 • 100 • 100 •	238.5 257.7	BVR740 BVR840	TVR740 TVR840	6.474 6.474	9.018 9.018
423.8	 • 140 • 140 • 140 •	238.5 257.7	BVR742 BVR842	TVR742 TVR842	6.259 6.259	8.653 8.653

Per cerniere a 155° vedi la sezione "Lavorazioni su misura". Le dimensioni non comprendono le tolleranze per il montaggio.





# CARDINE MODULI

## SIPARIO Modularità

Le dimensioni riportate includono fianchi e divisori, ma non comprendono le tolleranze per il montaggio.

Alcune composizioni possono essere realizzate esclusivamente con moduli cardine con anta Milano [\*].

In generale le composizioni cardine con anta Plana e Amalfi non possono avere due ante consecutive con la stessa apertura, pertanto devono essere intervallate ante sinistre e destre.

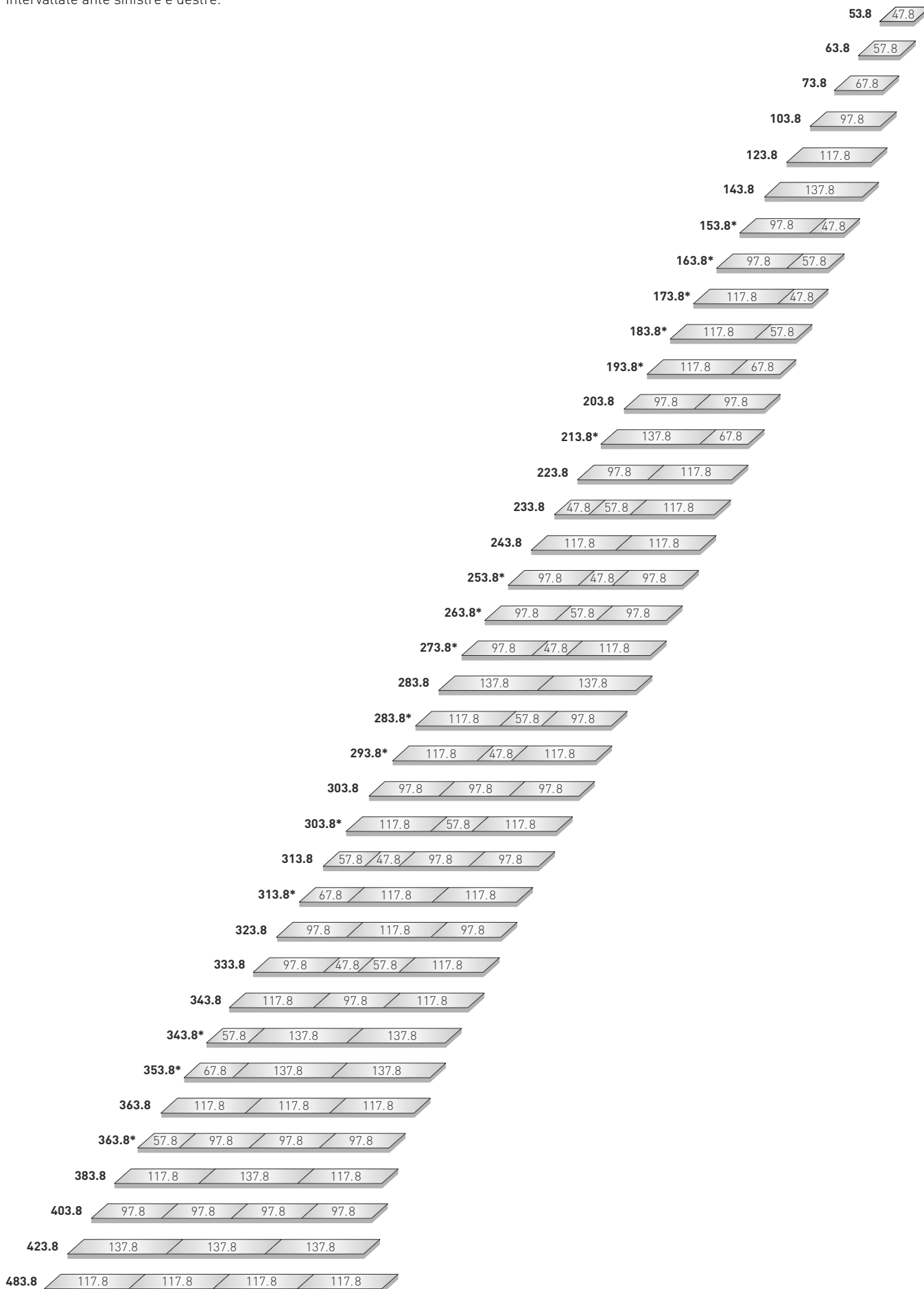

# SIPARIO Fianchi e divisori

## Maggiorazione per interno L. Opaco Duna

Fianco: cad. + € 107  
 Divisorio: cad. + € 212

### Fianco Sp 3 senza cornice

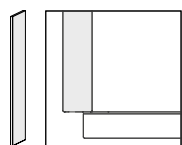

### Fianco Sp 3 con cornice

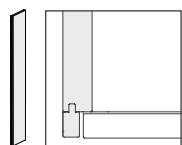

### Divisorio Sp 2.2



H	CODICI P 59	CODICI P 42.3	Materico	Op. Base	Op. Colore Essenza	Lucido Sp.	Materico Interno
238.5	62FB7 D/S	61FB7 D/S	136	194	272	369	-
257.7	62FB8 D/S	61FB8 D/S	136	194	272	369	-
289.7	62FB9 D/S	61FB9 D/S	154	219	307	417	-
238.5	62FC7 D/S	61FC7 D/S	136	194	272	369	-
257.7	62FC8 D/S	61FC8 D/S	136	194	272	369	-
289.7	62FC9 D/S	61FC9 D/S	154	219	307	417	-
238.5	62DA72	61DA72	-	-	-	-	126
257.7	62DA82	61DA82	-	-	-	-	126
289.7	62DA92	61DA92	-	-	-	-	126

## PLANA Moduli cardine

### Maggiorazione per interno L. Opaco Duna / Schiena Marmo

Modulo intero L 47.8 / 57.8 / 67.8: cad. + € 226

Modulo intero L 97.8 / 117.8 / 137.8 / angolo: cad. + € 461





Solo ripiano L 47.8 / 57.8 / 67.8: cad. + € 47

Solo ripiano L 97.8 / 117.8 / 137.8 / angolo: cad. + € 103

Solo schiena L 47.8 / 57.8 / 67.8: cad. + € 108

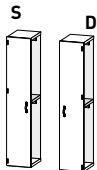
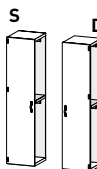
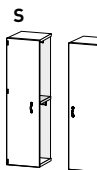
Solo schiena L 97.8 / 117.8 / 137.8 / angolo: cad. + € 244

I moduli con anta cardine non possono essere accostati a moduli di qualsiasi tipologia con cerniere a 155°, con maniglia adiacente o con anta di spessore maggiore.

Maniglie di serie C	H	CODICI P 59	CODICI P 42.3	Opaco Base	Opaco Colore Essenza	Lucido Sp.
<b>L</b>  <b>47.8</b>	238.5	LPA73 D/S	JPA73 D/S	726	845	1.123
	257.7	LPA83 D/S	JPA83 D/S	726	845	1.123
 <b>57.8</b>	238.5	LPA74 D/S	JPA74 D/S	784	920	1.237
	257.7	LPA84 D/S	JPA84 D/S	784	920	1.237
 <b>67.8</b>	238.5	LPA75 D/S	JPA75 D/S	864	1.017	1.374
	257.7	LPA85 D/S	JPA85 D/S	864	1.017	1.374
maniglia su entrambe le ante  <b>97.8</b>	238.5	LPA770	JPA770	1.326	1.564	2.120
	257.7	LPA870	JPA870	1.326	1.564	2.120
maniglia su entrambe le ante  <b>117.8</b>	238.5	LPA780	JPA780	1.500	1.772	2.406
	257.7	LPA880	JPA880	1.500	1.772	2.406
maniglia su entrambe le ante  <b>137.8</b>	238.5	LPA710	JPA710	1.649	1.955	2.669
	257.7	LPA810	JPA810	1.649	1.955	2.669
<b>Angolo</b> (L 94x94 su P 42.3)  <b>110.7</b> x <b>110.7</b>	238.5	LPA77A	JPA77A	1.704	1.918	2.416
	257.7	LPA87A	JPA87A	1.704	1.918	2.416

Le dimensioni non comprendono le tolleranze per il montaggio.

## AMALFI Moduli cardine

### Maggiorazione per interno L. Opaco Duna / Schiena Marmo

Modulo intero L 47.8 / 57.8 / 67.8: cad. + € 226  
 Modulo intero L 97.8 / 117.8 / 137.8 / angolo: cad. + € 461  
 Solo ripiano L 47.8 / 57.8 / 67.8: cad. + € 47  
 Solo ripiano L 97.8 / 117.8 / 137.8 / angolo: cad. + € 103  
 Solo schiena L 47.8 / 57.8 / 67.8: cad. + € 108  
 Solo schiena L 97.8 / 117.8 / 137.8 / angolo: cad. + € 244

I moduli con anta cardine non possono essere accostati a moduli di qualsiasi tipologia con cerniere a 155°, con maniglia adiacente o con anta di spessore maggiore.

Maniglie di serie Canna di Fucile Palladio Maniglie con sovrapprezzo Laccato Opaco / Finiture Metallo: cad. + € 94		H	CODICI P 59	CODICI P 42.3	Opaco Base	Opaco Colore Essenza	Lucido Sp.
L 47.8		238.5	LMF73 D/S	JMF73 D/S	854	973	1.251
		257.7	LMF83 D/S	JMF83 D/S	854	973	1.251
57.8		238.5	LMF74 D/S	JMF74 D/S	912	1.048	1.365
		257.7	LMF84 D/S	JMF84 D/S	912	1.048	1.365
67.8		238.5	LMF75 D/S	JMF75 D/S	1.003	1.161	1.528
		257.7	LMF85 D/S	JMF85 D/S	1.003	1.161	1.528
97.8	maniglia su entrambe le ante 	238.5	LMF770	JMF770	1.582	1.820	2.376
		257.7	LMF870	JMF870	1.582	1.820	2.376
117.8	maniglia su entrambe le ante 	238.5	LMF780	JMF780	1.756	2.028	2.662
		257.7	LMF880	JMF880	1.756	2.028	2.662
137.8	maniglia su entrambe le ante 	238.5	LMF710	JMF710	1.927	2.243	2.977
		257.7	LMF810	JMF810	1.927	2.243	2.977
Angolo (L 94x94 su P 42.3) 110.7 x 110.7		238.5	LMF77A	JMF77A	1.832	2.046	2.544
		257.7	LMF87A	JMF87A	1.832	2.046	2.544

Le dimensioni non comprendono le tolleranze per il montaggio.



Per il calcolo del prezzo preghiamo di fare riferimento alla sezione "Maggiorazione Ottone Anticato" del presente listino.

# MILANO Moduli cardine

## Maggiorazione per interno L. Opaco Duna / Schiena Marmo

Modulo intero L 47.8 / 57.8 / 67.8: cad. + € 226  
 Modulo intero L 97.8 / 117.8 / 137.8 / angolo: cad. + € 461  
 Solo ripiano L 47.8 / 57.8 / 67.8: cad. + € 47  
 Solo ripiano L 97.8 / 117.8 / 137.8 / angolo: cad. + € 103  
 Solo schiena L 47.8 / 57.8 / 67.8: cad. + € 108  
 Solo schiena L 97.8 / 117.8 / 137.8 / angolo: cad. + € 244

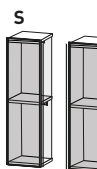
I moduli con anta cardine non possono essere accostati a moduli di qualsiasi tipologia con cerniere a 155°, con maniglia adiacente o con anta di spessore maggiore.

Telaio Canna di Fucile Palladio	H	CODICI P 59	CODICI P 42.3	V. Trasparente V. Metallizzato Specchio	Vetro Riflettente	Vetro Trama Vetro Rigato
<b>L</b>  <b>47.8</b>	238.5	M073 D/S	D073 D/S	920	997	1.235
	257.7	M083 D/S	D083 D/S	920	997	1.235
	289.7	M093 D/S	D093 D/S	999	1.086	1.352
 <b>57.8</b>	238.5	M074 D/S	D074 D/S	1.076	1.169	1.456
	257.7	M084 D/S	D084 D/S	1.076	1.169	1.456
	289.7	M094 D/S	D094 D/S	1.171	1.275	1.594
 <b>67.8</b>	238.5	M075 D/S	D075 D/S	1.250	1.358	1.691
	257.7	M085 D/S	D085 D/S	1.250	1.358	1.691
	289.7	M095 D/S	D095 D/S	1.363	1.484	1.855
maniglia su entrambe le ante  <b>97.8</b>	238.5	M0770	D0770	1.714	1.868	2.344
	257.7	M0870	D0870	1.714	1.868	2.344
	289.7	M0970	D0970	1.872	2.046	2.578
maniglia su entrambe le ante  <b>117.8</b>	238.5	M0780	D0780	2.084	2.270	2.844
	257.7	M0880	D0880	2.084	2.270	2.844
	289.7	M0980	D0980	2.274	2.482	3.120
maniglia su entrambe le ante  <b>137.8</b>	238.5	M0710	D0710	2.421	2.637	3.303
	257.7	M0810	D0810	2.421	2.637	3.303
	289.7	M0910	D0910	2.647	2.889	3.631
<b>Angolo</b> (L 94x94 su P 42.3)  <b>110.7</b> x <b>110.7</b>	238.5	M077A	D077A	2.150	2.304	2.780
	257.7	M087A	D087A	2.150	2.304	2.780
	289.7	M097A	D097A	2.308	2.482	3.014

Le dimensioni non comprendono le tolleranze per il montaggio.

CARDINE  
COMPOSIZIONI

# PLANA Composizioni cardine

## Maggiorazione per interno L. Opaco Duna / Schiena Marmo

Modulo intero L 47.8 / 57.8 / 67.8: cad. + € 226  
 Modulo intero L 97.8 / 117.8 / 137.8: cad. + € 461  
 Solo ripiano L 47.8 / 57.8 / 67.8: cad. + € 47  
 Solo ripiano L 97.8 / 117.8 / 137.8: cad. + € 103  
 Solo schiena L 47.8 / 57.8 / 67.8: cad. + € 108  
 Solo schiena L 97.8 / 117.8 / 137.8: cad. + € 244  
 Divisorio: cad. + € 212  
 Fianco: cad. + € 107

## Fianchi di serie Sp 3

In finitura ante

**Non compatibili con fianchi di finitura**

### Maniglie di serie

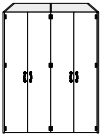
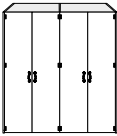
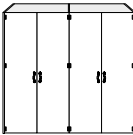
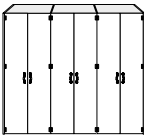
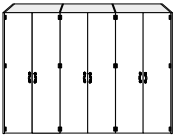
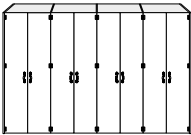
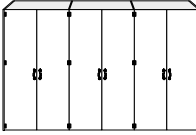
C	H	CODICI P 59	CODICI P 42.3	Opaco Base	Opaco Colore Essenza	Lucido Sp.	
<b>203.8</b>		• 100 • 100 •	238.5 KPA720	UPA720	3.166	3.798	5.104
			257.7 KPA820	UPA820	3.166	3.798	5.104
<b>243.8</b>		• 120 • 120 •	238.5 KPA724	UPA724	3.514	4.214	5.676
			257.7 KPA824	UPA824	3.514	4.214	5.676
<b>283.8</b>		• 140 • 140 •	238.5 KPA728	UPA728	3.812	4.580	6.202
			257.7 KPA828	UPA828	3.812	4.580	6.202
<b>303.8</b>		• 100 • 100 • 100 •	238.5 KPA730	UPA730	4.618	5.488	7.350
			257.7 KPA830	UPA830	4.618	5.488	7.350
<b>363.8</b>		• 120 • 120 • 120 •	238.5 KPA736	UPA736	5.140	6.112	8.208
			257.7 KPA836	UPA836	5.140	6.112	8.208
<b>403.8</b>		• 100 • 100 • 100 • 100 •	238.5 KPA740	UPA740	6.070	7.178	9.596
			257.7 KPA840	UPA840	6.070	7.178	9.596
<b>423.8</b>		• 140 • 140 • 140 •	238.5 KPA742	UPA742	5.587	6.661	8.997
			257.7 KPA842	UPA842	5.587	6.661	8.997

Le dimensioni non comprendono le tolleranze per il montaggio.



# AMALFI Composizioni cardine

## Maggiorazione per interno L. Opaco Duna / Schiena Marmo

Modulo intero L 47.8 / 57.8 / 67.8: cad. + € 226  
 Modulo intero L 97.8 / 117.8 / 137.8: cad. + € 461  
 Solo ripiano L 47.8 / 57.8 / 67.8: cad. + € 47  
 Solo ripiano L 97.8 / 117.8 / 137.8: cad. + € 103  
 Solo schiena L 47.8 / 57.8 / 67.8: cad. + € 108  
 Solo schiena L 97.8 / 117.8 / 137.8: cad. + € 244  
 Divisorio: cad. + € 212  
 Fianco: cad. + € 107

## Fianchi di serie Sp 3

In finitura ante

**Non compatibili con fianchi di finitura**

### Maniglie di serie

Canna di Fucile  
 Palladio

### Maniglie con sovrapprezzo

Laccato Opaco / Finiture Metallo: cad. + € 94

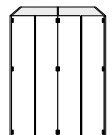
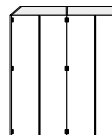
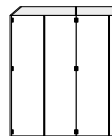
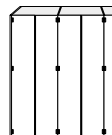
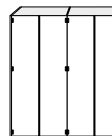
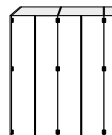
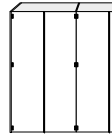
	H	CODICI P 59	CODICI P 42.3	Opaco Base	Opaco Colore Essenza	Lucido Sp.
<b>L</b>  • 100 • 100 •	203.8	<b>KMF720</b>	<b>UMF720</b>	3.678	4.310	5.616
	257.7	<b>KMF820</b>	<b>UMF820</b>	3.678	4.310	5.616
 • 120 • 120 •	243.8	<b>KMF724</b>	<b>UMF724</b>	4.026	4.726	6.188
	257.7	<b>KMF824</b>	<b>UMF824</b>	4.026	4.726	6.188
 • 140 • 140 •	283.8	<b>KMF728</b>	<b>UMF728</b>	4.368	5.156	6.818
	257.7	<b>KMF828</b>	<b>UMF828</b>	4.368	5.156	6.818
 • 100 • 100 • 100 •	303.8	<b>KMF730</b>	<b>UMF730</b>	5.386	6.256	8.118
	257.7	<b>KMF830</b>	<b>UMF830</b>	5.386	6.256	8.118
 • 120 • 120 • 120 •	363.8	<b>KMF736</b>	<b>UMF736</b>	5.908	6.880	8.976
	257.7	<b>KMF836</b>	<b>UMF836</b>	5.908	6.880	8.976
 • 100 • 100 • 100 • 100 •	403.8	<b>KMF740</b>	<b>UMF740</b>	7.094	8.202	10.620
	257.7	<b>KMF840</b>	<b>UMF840</b>	7.094	8.202	10.620
 • 140 • 140 • 140 •	423.8	<b>KMF742</b>	<b>UMF742</b>	6.421	7.525	9.921
	257.7	<b>KMF842</b>	<b>UMF842</b>	6.421	7.525	9.921

Le dimensioni non comprendono le tolleranze per il montaggio.

Per il calcolo del prezzo preghiamo di fare riferimento alla sezione "Maggiorazione Ottone Anticato" del presente listino.

# MILANO Composizioni cardine

## Maggiorazione per interno L. Opaco Duna / Schiena Marmo

Modulo intero L 47.8 / 57.8 / 67.8: cad. + € 226  
 Modulo intero L 97.8 / 117.8 / 137.8: cad. + € 461  
 Solo ripiano L 47.8 / 57.8 / 67.8: cad. + € 47  
 Solo ripiano L 97.8 / 117.8 / 137.8: cad. + € 103  
 Solo schiena L 47.8 / 57.8 / 67.8: cad. + € 108  
 Solo schiena L 97.8 / 117.8 / 137.8: cad. + € 244  
 Divisorio: cad. + € 212  
 Fianco: cad. + € 107

## Fianchi di serie Sp 3

Materico: - € 114  
 Opaco Base (Bianco, Cenere, Seta) inclusi nel prezzo  
 Opaco Colore: + € 156  
 Essenza: + € 156  
 Lucido Spazzolato: + € 350

Non compatibili con fianchi di finitura

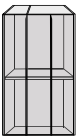
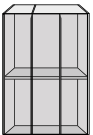
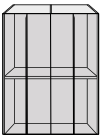
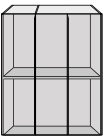
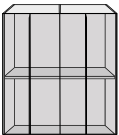
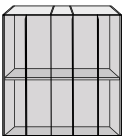
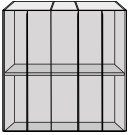
Telaio Canna di Fucile Palladio	H	CODICI P 59	CODICI P 42.3	V. Trasparente V. Metallizzato Specchio	V. Riflettente	Vetro Trama Vetro Rigato
<b>L</b>  <b>153.8</b> .50 · 100 .	238.5	<b>B0715</b>	<b>T0715</b>	3.148	3.379	4.093
	257.7	<b>B0815</b>	<b>T0815</b>	3.148	3.379	4.093
	289.7	<b>B0915</b>	<b>T0915</b>	3.435	3.696	4.494
 <b>183.8</b> .60 · 120 .	238.5	<b>B0718</b>	<b>T0718</b>	3.674	3.953	4.814
	257.7	<b>B0818</b>	<b>T0818</b>	3.674	3.953	4.814
	289.7	<b>B0918</b>	<b>T0918</b>	4.009	4.321	5.278
 <b>203.8</b> . 100 · 100 .	238.5	<b>B0720</b>	<b>T0720</b>	3.942	4.250	5.202
	257.7	<b>B0820</b>	<b>T0820</b>	3.942	4.250	5.202
	289.7	<b>B0920</b>	<b>T0920</b>	4.308	4.656	5.720
 <b>213.8</b> .70 · 140 .	238.5	<b>B0721</b>	<b>T0721</b>	4.185	4.509	5.508
	257.7	<b>B0821</b>	<b>T0821</b>	4.185	4.509	5.508
	289.7	<b>B0921</b>	<b>T0921</b>	4.574	4.937	6.050
 <b>243.8</b> . 120 · 120 .	238.5	<b>B0724</b>	<b>T0724</b>	4.682	5.054	6.202
	257.7	<b>B0824</b>	<b>T0824</b>	4.682	5.054	6.202
	289.7	<b>B0924</b>	<b>T0924</b>	5.112	5.528	6.804
 <b>253.8</b> . 100 · 50 · 100 .	238.5	<b>B0725</b>	<b>T0725</b>	4.988	5.373	6.563
	257.7	<b>B0825</b>	<b>T0825</b>	4.988	5.373	6.563
	289.7	<b>B0925</b>	<b>T0925</b>	5.433	5.868	7.198
 <b>263.8</b> . 100 · 60 · 100 .	238.5	<b>B0726</b>	<b>T0726</b>	5.144	5.545	6.784
	257.7	<b>B0826</b>	<b>T0826</b>	5.144	5.545	6.784
	289.7	<b>B0926</b>	<b>T0926</b>	5.605	6.057	7.440

Le dimensioni non comprendono le tolleranze per il montaggio.

# MILANO Composizioni cardine

## Maggiorazione per interno L. Opaco Duna / Schiena Marmo

Modulo intero L 47.8 / 57.8 / 67.8: cad. + € 226  
 Modulo intero L 97.8 / 117.8 / 137.8: cad. + € 461  
 Solo ripiano L 47.8 / 57.8 / 67.8: cad. + € 47  
 Solo ripiano L 97.8 / 117.8 / 137.8: cad. + € 103  
 Solo schiena L 47.8 / 57.8 / 67.8: cad. + € 108  
 Solo schiena L 97.8 / 117.8 / 137.8: cad. + € 244  
 Divisorio: cad. + € 212  
 Fianco: cad. + € 107

## Fianchi di serie Sp 3

Materico: - € 114  
 Opaco Base (Bianco, Cenere, Seta) inclusi nel prezzo  
 Opaco Colore: + € 156  
 Essenza: + € 156  
 Lucido Spazzolato: + € 350

Non compatibili con fianchi di finitura

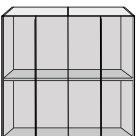
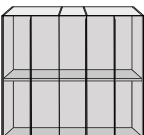
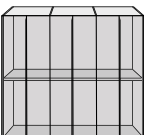
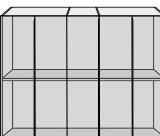
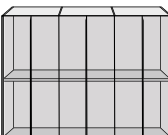
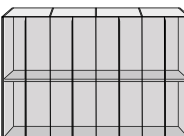
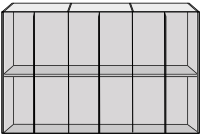
Telaio Canna di Fucile Palladio		H	CODICI P 59	CODICI P 42.3	V. Trasparente V. Metallizzato Specchio	V. Riflettente	Vetro Trama Vetro Rigato
L		238.5	<b>B0728</b>	<b>T0728</b>	5.356	5.788	7.120
		257.7	<b>B0828</b>	<b>T0828</b>	5.356	5.788	7.120
		289.7	<b>B0928</b>	<b>T0928</b>	5.858	6.342	7.826
283.8	• 140 • 140 •						
		238.5	<b>B0731</b>	<b>T0731</b>	5.884	6.349	7.784
		257.7	<b>B0831</b>	<b>T0831</b>	5.884	6.349	7.784
		289.7	<b>B0931</b>	<b>T0931</b>	6.409	6.929	8.524
303.8	• 120 • 60 • 120 •						
		238.5	<b>B0730</b>	<b>T0730</b>	5.782	6.244	7.672
		257.7	<b>B0830</b>	<b>T0830</b>	5.782	6.244	7.672
		289.7	<b>B0930</b>	<b>T0930</b>	6.306	6.828	8.424
303.8	• 100 • 100 • 100 •						
		238.5	<b>B0735</b>	<b>T0735</b>	6.732	7.272	8.937
		257.7	<b>B0835</b>	<b>T0835</b>	6.732	7.272	8.937
		289.7	<b>B0935</b>	<b>T0935</b>	7.347	7.952	9.807
353.8	• 140 • 70 • 140 •						
		238.5	<b>B0736</b>	<b>T0736</b>	6.892	7.450	9.172
		257.7	<b>B0836</b>	<b>T0836</b>	6.892	7.450	9.172
		289.7	<b>B0936</b>	<b>T0936</b>	7.512	8.136	10.050
363.8	• 120 • 120 • 120 •						
		238.5	<b>B0740</b>	<b>T0740</b>	7.622	8.238	10.142
		257.7	<b>B0840</b>	<b>T0840</b>	7.622	8.238	10.142
		289.7	<b>B0940</b>	<b>T0940</b>	8.304	9.000	11.128
403.8	• 100 • 100 • 100 • 100 •						
		238.5	<b>B0742</b>	<b>T0742</b>	7.903	8.551	10.549
		257.7	<b>B0842</b>	<b>T0842</b>	7.903	8.551	10.549
		289.7	<b>B0942</b>	<b>T0942</b>	8.631	9.357	11.583
423.8	• 140 • 140 • 140 •						

Le dimensioni non comprendono le tolleranze per il montaggio.



CARDINE  
HOME OFFICE

I moduli Home Office (H 238.5 / 257.7) possono essere posizionati esclusivamente tra due moduli cardine o battenti, uniti da due fianchi Sp 3 cm, oppure come elemento terminale tra un modulo e un fianco Sp 3 cm. In quest'ultimo caso, il fianco terminale è previsto solo Laccato Opaco. Le finiture Home Office sono abbinata alla finitura esterna del fianco (Materico escluso), le cerniere sono disponibili in finitura Canna di Fucile o Palladio, se non diversamente specificato in fase d'ordine la finitura prevista di serie è Canna di Fucile.

Sono composti da:

- un cappello Sp 3 cm
- uno schienale intero Sp 1.8 cm (diviso solo nei moduli L 136.4)
- una coppia di ante cardine

Inoltre, il modulo Home Office va sempre completato con uno scrittoio Ala o Sipario.

- Anta Plana (maniglia C)** · Laccato Opaco o Lucido Spazzolato  
 · Essenza (Borgogna, Canaletto, Frassino Nero, Frassino Antracite, Frassino Castano, Frassino Miele, Frassino Lino)
- Anta Amalfi** · Laccato Opaco o Lucido Spazzolato  
 · Essenza (Borgogna, Canaletto, Frassino Nero, Frassino Antracite, Frassino Castano, Frassino Miele, Frassino Lino)
- Anta Milano** · Vetro Trasparente (Argento, Bronzo, Piombo)  
 · Vetro Riflettente (Argento, Bronzo, Piombo)  
 · Vetro Trama (Argento, Bronzo, Piombo)  
 · Vetro Rigato (Argento, Bronzo, Piombo)  
 · Vetro Metallizzato (Argento, Bronzo, Piombo)  
 · Specchio (Argento, Bronzo, Piombo)
- Cappello** · Laccato Opaco  
 · Essenza (Borgogna, Canaletto, Frassino Nero, Frassino Antracite, Frassino Castano, Frassino Miele, Frassino Lino)
- Schienale** · Laccato Opaco  
 · Essenza (Borgogna, Canaletto, Frassino Nero, Frassino Antracite, Frassino Castano, Frassino Miele, Frassino Lino)

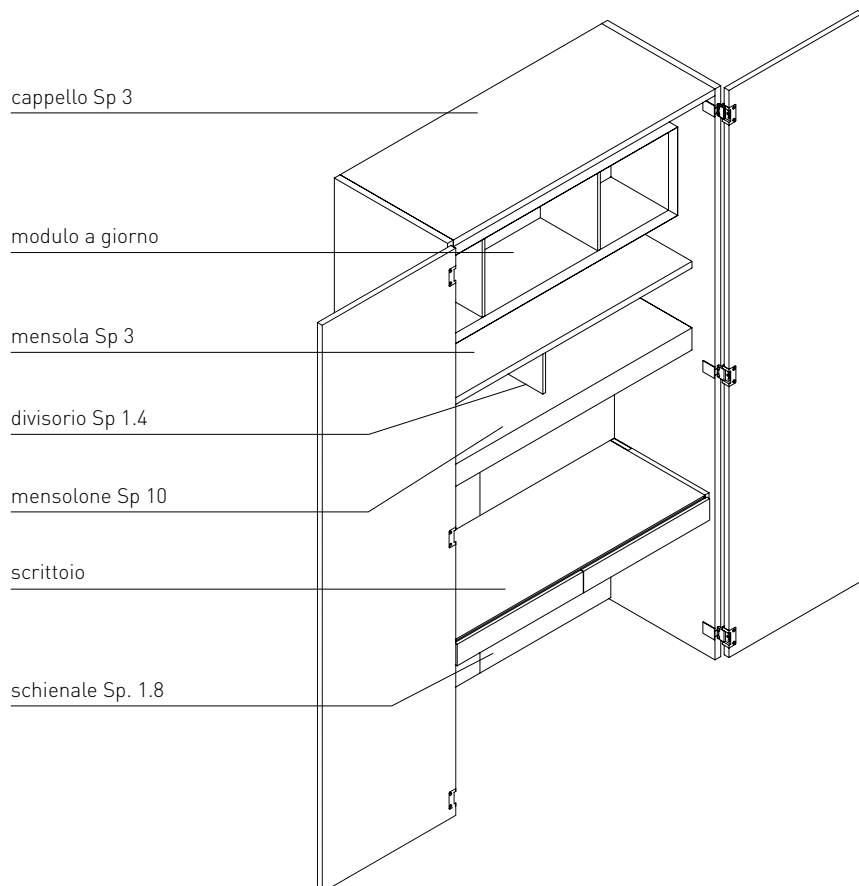

**unione home office con modulo cardine**

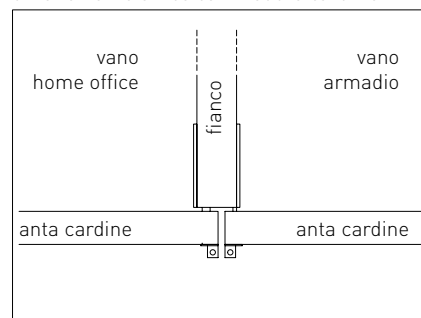

**home office uso terminale**

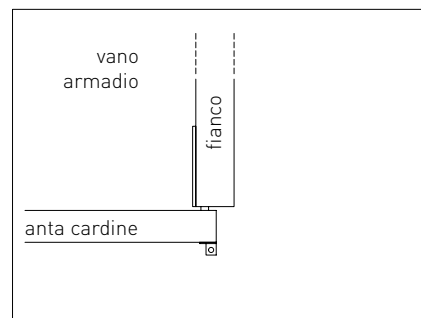

I moduli Home Office sono stati progettati per integrare i moduli armadio con scrittoi Ala e Sipario, con mensole Sp 3 cm e Sp 10 cm e divisori verticali Sp 1.4 cm, con moduli a giorno H 40 cm, completati da accessori funzionali come luci, passacavi e postazioni di ricarica.

### Esempio di Home Office con scrittoio Sipario (P 59, P 42.3)

Comprende:

- un modulo con ante cardine, completo di cappello Sp 3 e schienale Sp 1.8
- uno scrittoio Sipario H 10
- una mensola Sp 10
- due mensole Sp 3

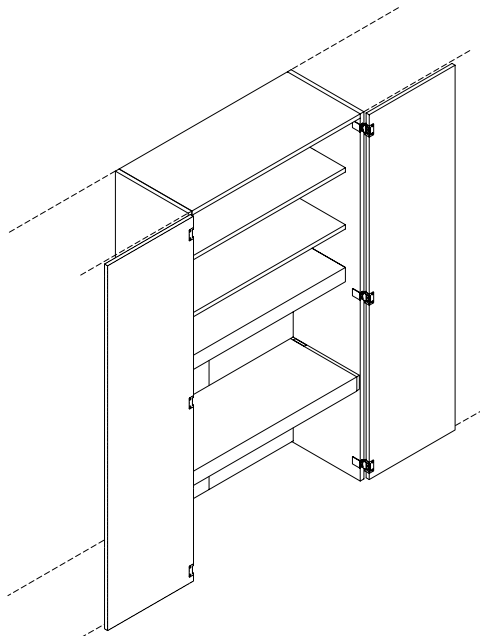

### Esempio di Home Office con scrittoio Sipario (P 59, P 42.3)

Comprende:

- un modulo con ante cardine, completo di cappello Sp 3 e schienale Sp 1.8
- uno scrittoio Sipario H 10
- una mensola Sp 10
- due mensole Sp 3
- tre divisori verticali Sp 1.4

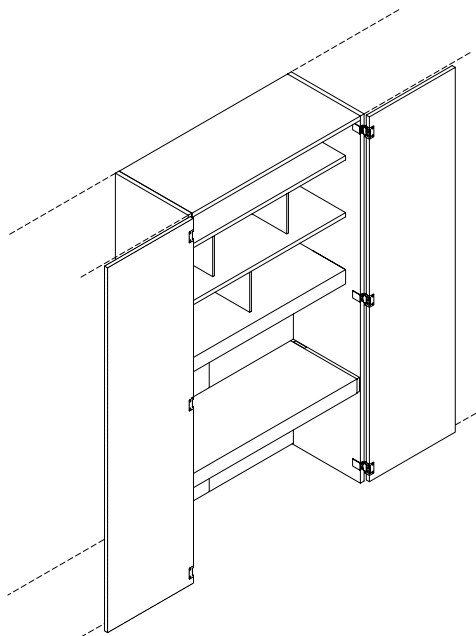

### Esempio di Home Office con scrittoio Ala (P 59)

Comprende:

- un modulo con ante cardine, completo di cappello Sp 3 e schienale Sp 1.8
- uno scrittoio Ala H 10
- un modulo a giorno H 40
- una mensola Sp 3

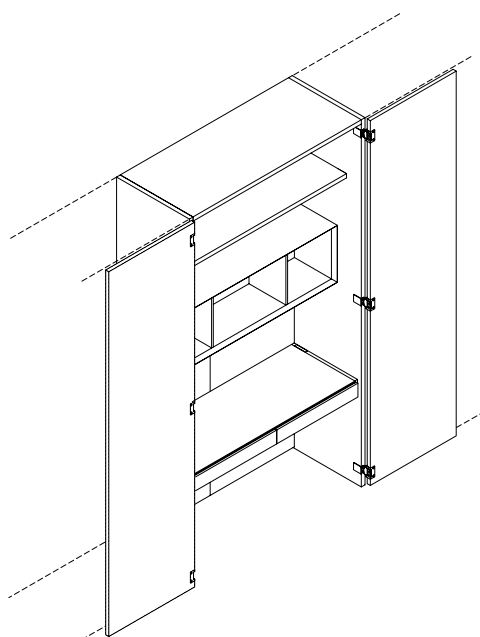

### Esempio di Home Office con scrittoio Ala (P 59)

Comprende:

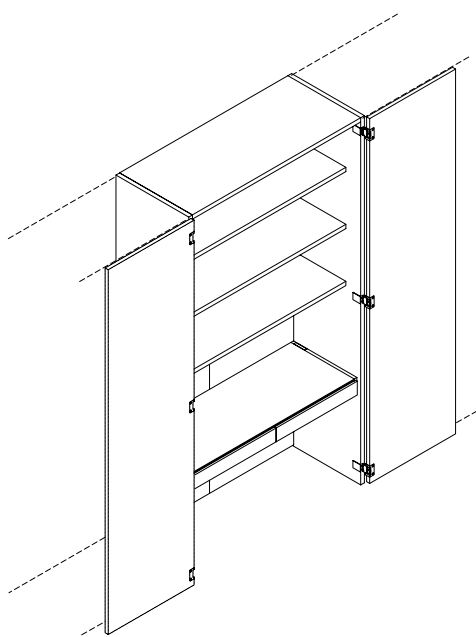

- un modulo con ante cardine, completo di cappello Sp 3 e schienale Sp 1.8
- uno scrittoio Ala H 10
- tre mensole Sp 3

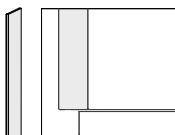

**HOME OFFICE | Fianchi**

		H	CODICI P 59	CODICI P 42.3	Opaco Base	Opaco Colore
L	Fianco Sp 3 senza cornice per modulo Home Office uso terminale					
		3				
		238.5	64H37 D/S	64H27 D/S	136	194
		257.7	64H38 D/S	64H28 D/S	136	194

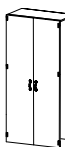
**HOME OFFICE | Moduli con anta Plana**

Maniglie di serie C25 In fase d'ordine, indicare la finitura di cappello e schienale interno Laccato Opaco o Essenza.		H	CODICI P 59	CODICI P 42.3	Opaco Base	Opaco Colore	Essenza	Lucido Sp.
L		238.5	2A770	1A770	1.556	1.794	1.794	2.350
		257.7	2A870	1A870	1.556	1.794	1.794	2.350
116.4		238.5	2A780	1A780	1.740	2.012	2.012	2.646
		257.7	2A880	1A880	1.740	2.012	2.012	2.646
136.4		238.5	2A710	1A710	1.930	2.236	2.236	2.950
		257.7	2A810	1A810	1.930	2.236	2.236	2.950

Le dimensioni non comprendono le tolleranze per il montaggio.



## HOME OFFICE | Moduli con anta Amalfi

### Maniglie di serie

Canna di Fucile  
Palladio

### Maniglie con sovrapprezzo

Laccato Opaco / Finiture Metallo: cad. + € 94

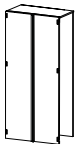
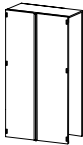

**In fase d'ordine, indicare la finitura di cappello e schienale interno Laccato Opaco o Essenza.**

	H	CODICI P 59	CODICI P 42.3	Opaco Base	Opaco Colore	Essenza	Lucido Sp.
<b>L</b>   <b>96.4</b>	238.5	2MF770	1MF770	1.812	2.050	2.050	2.606
	257.7	2MF870	1MF870	1.812	2.050	2.050	2.606
 <b>116.4</b>	238.5	2MF780	1MF780	1.996	2.268	2.268	2.902
	257.7	2MF880	1MF880	1.996	2.268	2.268	2.902
 <b>136.4</b>	238.5	2MF710	1MF710	2.197	2.508	2.508	3.232
	257.7	2MF810	1MF810	2.197	2.508	2.508	3.232

Le dimensioni non comprendono le tolleranze per il montaggio.

Per il calcolo del prezzo preghiamo di fare riferimento alla sezione "Maggiorazione Ottone Anticato" del presente listino.

# HOME OFFICE Moduli con anta Milano

Telaio Canna di Fucile Palladio In fase d'ordine, indicare la finitura di cappello e schienale interno Laccato Opaco o Essenza.		H	CODICI P 59	CODICI P 42.3	V. Trasparente V. Metallizzato Specchio	V. Riflettente	Vetro Trama Vetro Rigato
L		238.5	<b>20770</b>	<b>10770</b>	2.220	2.436	3.100
		257.7	<b>20870</b>	<b>10870</b>	2.220	2.436	3.100
		238.5	<b>20780</b>	<b>10780</b>	2.596	2.842	3.602
		257.7	<b>20880</b>	<b>10880</b>	2.596	2.842	3.602
		238.5	<b>20710</b>	<b>10710</b>	2.978	3.254	4.106
		257.7	<b>20810</b>	<b>10810</b>	2.978	3.254	4.106

Le dimensioni non comprendono le tolleranze per il montaggio.

# HOME OFFICE | Scrittoi

Gli **scrittoi Sipario**, previsti per la profondità 42.3 e 59 cm, sono realizzati con pannelli in particelle di legno Sp 1.8 cm tagliati a 45° e giuntati con soluzione di continuità. Sono aperti sul retro per accogliere le staffe in metallo, necessarie per il fissaggio allo schienale. Sono completati da distanziali in tinta per il fissaggio ai fianchi.

Gli **scrittoi Ala**, previsti solo per la profondità 59 cm, sono realizzati con pannelli in particelle di legno Sp 1.8, tagliati a 45° e giuntati con soluzione di continuità. I frontali Sp 1.4 cm sono realizzati con pannelli in particelle di legno rivestiti con piallaccio di legno oppure con materiale sintetico laccato. Sui frontali Essenza e Laccato Opaco può essere applicata una copertina in Cuoio Rigenerato (Hermes, Moro, Nero) Sp 0.3 cm. Lo scanso creato nella struttura permette la presa del frontale per l'apertura. Sono completati da distanziali in tinta per il fissaggio ai fianchi. I cassetti P 37.5 sono dotati di guide a scomparsa con rientro automatico ammortizzato ad estrazione totale.

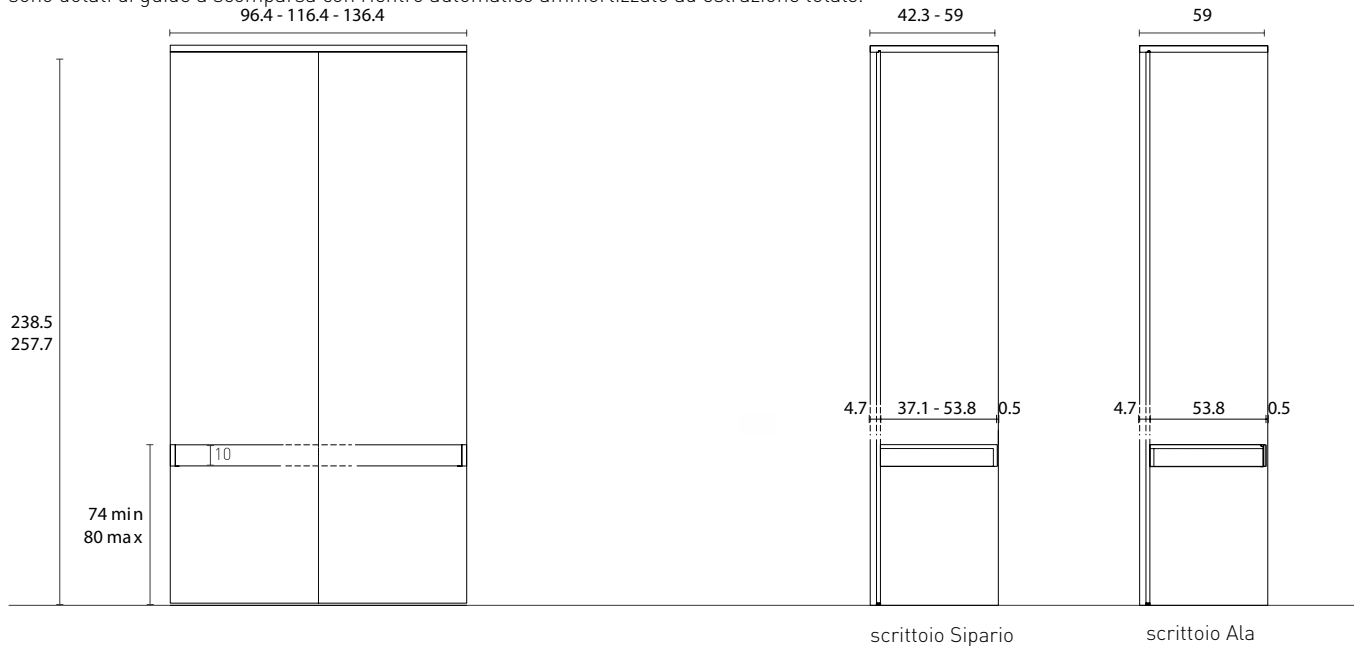

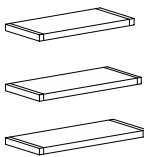
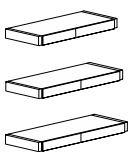
	L	CODICI P 59	CODICI P 42.3	Struttura Laccato Opaco Essenza	
<b>Scrittoi Sipario</b> Riducibile in larghezza a 76.4 cm Riducibile in profondità a 42.3 cm  	96.4	64HGC5	64HGC4	380	
	116.4	64HGF5	64HGF4	430	
	136.4	64HGH5	64HGH4	456	
<b>Scrittoi Ala</b> Non riducibili  					
		frontali L. Opaco / Essenza	96.4 64HJC5	-	521
			116.4 64HJF5	-	562
			136.4 64HJH5	-	601
		frontali Cuoio	96.4 64HJC5	-	730
			116.4 64HJF5	-	787
		136.4 64HJH5	-	842	

## HOME OFFICE | Moduli a giorno H 40 P 35

I moduli a giorno hanno la struttura realizzata con pannelli in MDF Sp 1.8 cm tagliati a 45° con soluzione di continuità e con bordo frontale inclinato. Sono disponibili in Laccato Opaco o in Essenza (Borgogna, Canaletto, Frassino Nero, Frassino Antracite, Frassino Castano, Frassino Miele, Frassino Lino).

Le schiene sono realizzate con pannelli in MDF Sp 0.4 cm rivestiti nel lato interno con nobilitazione sintetica Laccato Opaco, con materiale sintetico effetto legno in Essenza (Borgogna, Canaletto, Frassino Nero, Frassino Antracite, Frassino Castano, Frassino Miele, Frassino Lino) oppure Materico Marmo Opaco o Lucido (Emperador, Fior di Pesco, Gioia di Carrara, Grafite).

I moduli a giorno:

- vanno fissati allo schienale e necessitano di 3 cm superiormente per il fissaggio
- vengono posizionati a passo 10 cm
- devono essere distanziati in altezza almeno 60 cm dallo scrittoio
- non sono spostabili

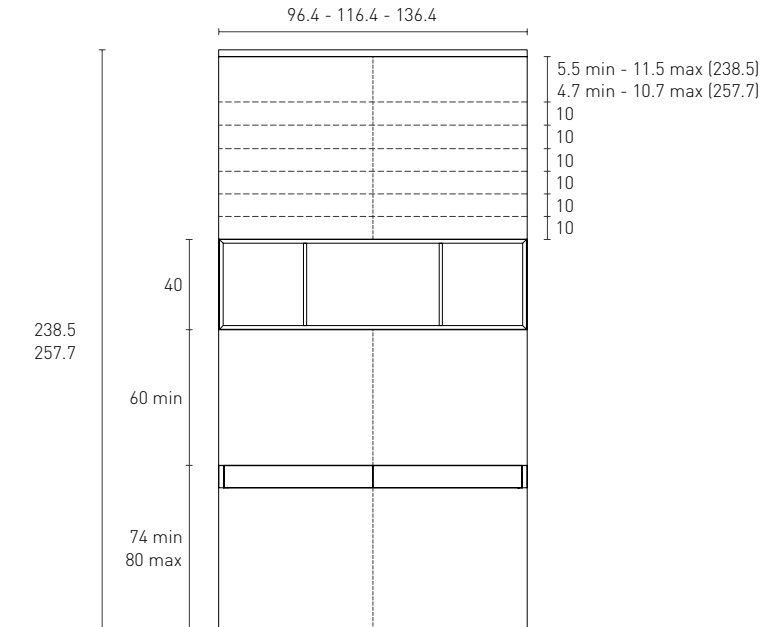

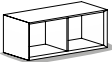
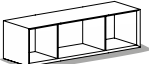
	L	CODICI	Struttura <b>Laccato Opaco</b>		Struttura <b>Essenza</b>	
			Schiena <b>L. Opaco</b> <b>Essenza</b>	Schiena <b>Marmo</b>	Schiena <b>L. Opaco</b> <b>Essenza</b>	Schiena <b>Marmo</b>
<b>Non riducibili</b>						
	<b>96.4</b>	<b>64HPC4</b>	624	754	737	867
	<b>116.4</b>	<b>64HPF4</b>	642	772	758	888
<b>Non riducibile</b>						
	<b>136.4</b>	<b>64HPH4</b>	762	955	900	1.093

## HOME OFFICE Mensole e divisori verticali

Le mensole Sp 3 e i divisori verticali Sp 1.4 sono realizzati con pannelli in particelle di legno rivestiti ambo i lati con piallaccio di legno verniciato in Essenza (Borgogna, Canaletto, Frassino Nero, Frassino Antracite, Frassino Castano, Frassino Miele, Frassino Lino) oppure con materiale sintetico Laccato Opaco. Le mensole Sp 10 sono realizzate con pannelli in particelle di legno tagliati a 45° e giuntati con soluzione di continuità rivestiti con piallaccio di legno verniciato in Essenza (Borgogna, Canaletto, Frassino Nero, Frassino Antracite, Frassino Castano, Frassino Miele, Frassino Lino) oppure con materiale sintetico Laccato Opaco.

Le mensole:

- vanno fissate ai fianchi e allo schienale tramite supporti reggimensola e non sono spostabili
- vengono posizionate a passo 10 cm
- devono essere distanziate in altezza almeno 60 cm dallo scrittoio

I divisori verticali:

- sono utilizzabili esclusivamente tra due mensole posizionate a passo 10 cm
- non sono riducibili
- non possono essere posizionati nel primo vano in alto

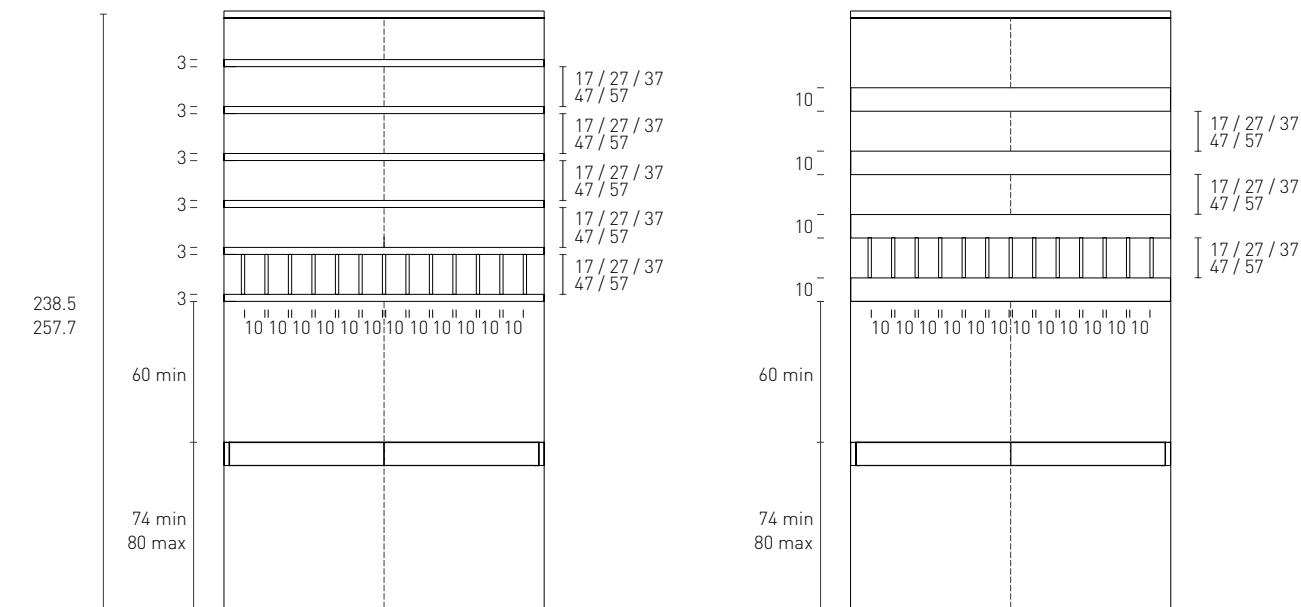

	L	H	CODICI P 59	CODICI P 42.3	Laccato Opaco	Essenza
<b>Mensole Sp 3 P 42.4</b> (P 32.4 per struttura P 42.3) <b>Riducibili in larghezza a 76.4 cm</b> <b>Non riducibili in profondità</b>	100		<b>64HEC4</b>	<b>64HEC3</b>	141	177
	120		<b>64HEF4</b>	<b>64HEF3</b>	149	187
	140		<b>64HEH4</b>	<b>64HEH3</b>	169	212
<b>Mensole Sp 10 P 42.4</b> (P 32.4 per struttura P 42.3) <b>Riducibili in larghezza a 76.4 cm</b> <b>Non riducibili in profondità</b>	100		<b>64H1C4</b>	<b>64H1C3</b>	349	437
	120		<b>64H1F4</b>	<b>64H1F3</b>	404	505
	140		<b>64H1H4</b>	<b>64H1H3</b>	432	540
<b>Divisori Sp 1.4 P 33.5</b> (P 23.5 per struttura P 42.3) <b>Non riducibili</b>		17	<b>64H524</b>	<b>64H523</b>	90	113
		27	<b>64H534</b>	<b>64H533</b>	110	138
		37	<b>64H544</b>	<b>64H543</b>	122	153
		47	<b>64H554</b>	<b>64H553</b>	129	162
		57	<b>64H564</b>	<b>64H563</b>	140	175

	L	CODICI	Prezzo
<b>Le luci LED</b> · Si applicano in fresata nel lato inferiore del cappello, dei moduli a giorno e delle mensole · Prevedono l'accensione e la regolazione dell'intensità della luce tramite interruttore touch, posizionato sul distanziale dello scrittoio · Diffondono luce a 3.000 K · Riducibili in larghezza a 76.4 cm			
	96.4	64HYC	278
	116.4	64HYF	300
	136.4	64HYH	313

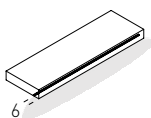

## ELETTRIFICAZIONE

## Scatole elettriche e passacavi

**Passacavi smontabile**

Si possono inserire su:

- scrittoi
- schienale

**Finiture:**

Nero o Alluminio

**Scatole ad incasso per prese elettriche**

Sono adatte a contenere supporti elettrici standard a 3 moduli delle maggiori ditte costruttrici di serie civili (Vimar, AVE, BTicino, Gewiss).

Si possono inserire sullo schienale.

**Doppia presa USB**



Completa di trasformatore, si può inserire nello scrittoio.

**Finiture:**

Nero

**Caricabatteria a scomparsa**

Trasmettitore Qi wireless per dispositivi elettronici tramite induzione magnetica. Al momento dell'ordine, verificare la compatibilità col proprio dispositivo personale. Invisibile dall'esterno, viene fissato all'interno degli scrittoi. Sul piano un adesivo indicherà l'esatta posizione per la ricarica.

	CODICI	Prezzo
<b>Passacavi ad incasso circolare</b> Ø 7.4 cm (foro Ø 6 cm)		
		
	5000A	18
<b>Passacavi ad incasso quadrato</b> L 8 H 8 cm (foro 7.4x7.4 cm)		
		
	5000B	45

**Passacavi ad incasso rettangolare**  
L 18 H 5 cm (foro 17.4x4.5 cm)

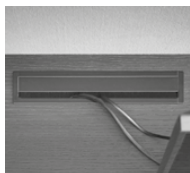

**CODICI**

**5000C**

51

**Scatola ad incasso**

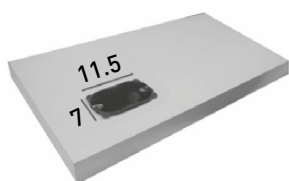

**5000D**

18

**Doppia presa USB**  
3.7 x 3.7 cm

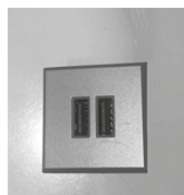

**5000E**

69

**Caricabatteria a induzione magnetica.**

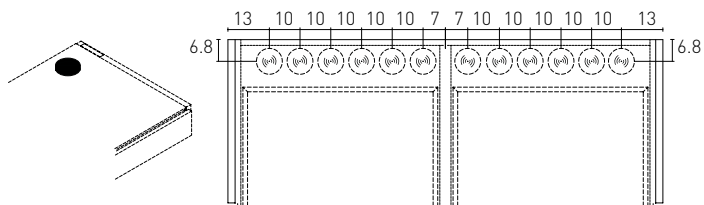

**5000F**

186

# ELETTRIFICAZIONE Posizioni passacavi e prese



A	B	C	D	E
---	---	---	---	---

## Passacavi e presa USB su scrittoio Sipario

CODICI

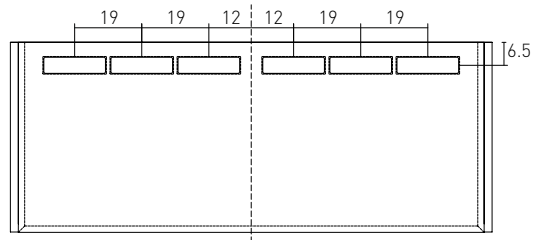
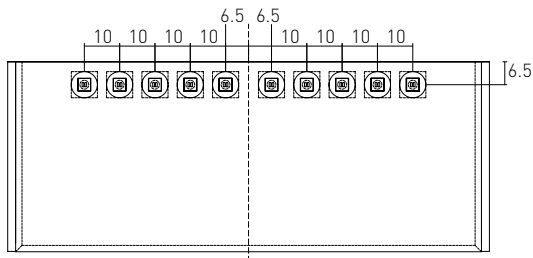

1 foro + 1 passacavi/presa

**5000R1**

31	54	59	-	-
----	----	----	---	---

## Passacavi e presa USB su scrittoio Ala

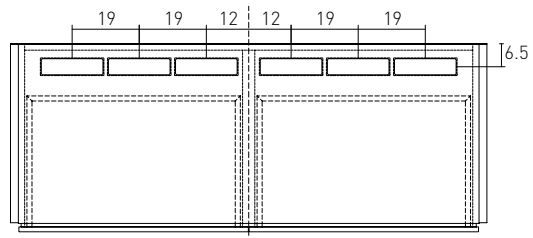
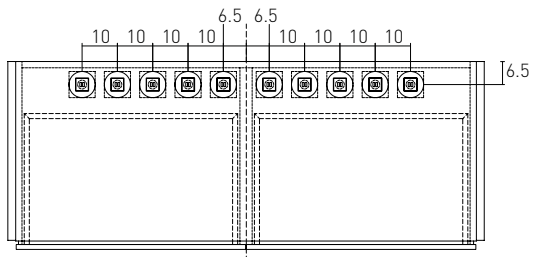

1 foro + 1 passacavi/presa

**5000R1**

31	54	59	-	-
----	----	----	---	---

## Passacavi e scatola elettrica su schienale

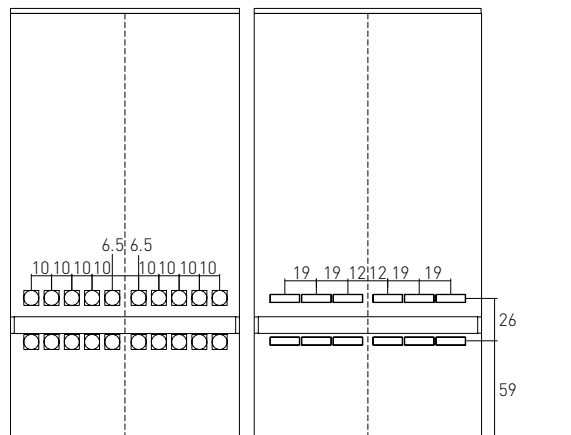

1 foro + 1 passacavi

**5000R1**

31	54	59	-	74
----	----	----	---	----

1 foro + 1 scatola elettrica

**5000RE**

-	-	-	30	-
---	---	---	----	---



# SCORREVOLE MODULI



## SIPARIO Modularità

Le dimensioni totali riportate sono comprensive dell'ingombro dei fianchi e dei divisori, ma non comprendono le tolleranze per il montaggio.

All'interno della stessa composizione, l'utilizzo di vani con misure diverse impedisce di attrezzare con accessori estraibili (cassettiere, servetti e telai) i vani di larghezza maggiore, contraddistinti con un asterisco \*.

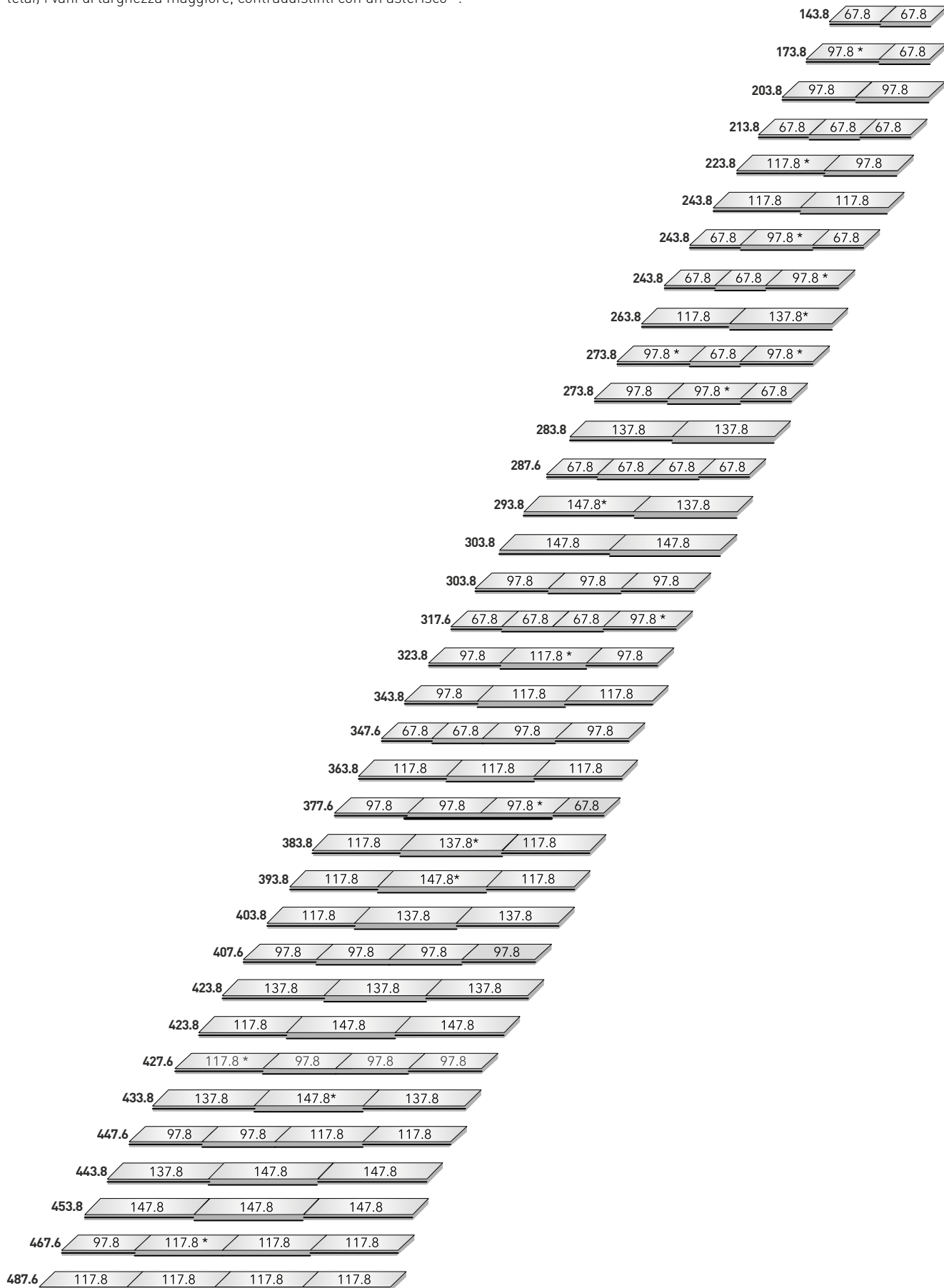

# SIPARIO Fianchi e divisori

## Maggiorazione per interno L. Opaco Duna

Fianco: cad. + € 107  
 Divisorio: cad. + € 212

### Fianco Sp 3 per anta interna

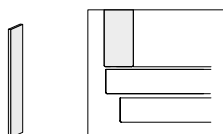

H	CODICI P 59	CODICI P 42.3	Materico	Op. Base	Op. Colore Essenza	Lucido Sp.	Materico Interno
238.5	62FS7 D/S	61FS7 D/S	136	194	272	369	-
257.7	62FS8 D/S	61FS8 D/S	136	194	272	369	-
289.7	62FS9 D/S	61FS9 D/S	154	219	307	417	-

### Fianco Sp 3 per anta esterna

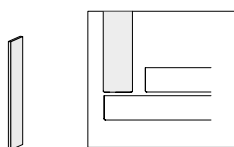

238.5	62FR7 D/S	61FR7 D/S	136	194	272	369	-
257.7	62FR8 D/S	61FR8 D/S	136	194	272	369	-
289.7	62FR9 D/S	61FR9 D/S	154	219	307	417	-

### Divisorio scorrevole Sp 2.2



238.5	62DJ72	61DJ72	-	-	-	-	126
257.7	62DJ82	61DJ82	-	-	-	-	126
289.7	62DJ92	61DJ92	-	-	-	-	126

### Coppia divisori centrali Sp 3+3 Per tutte le tipologie di armadio a 4 ante scorrevoli.

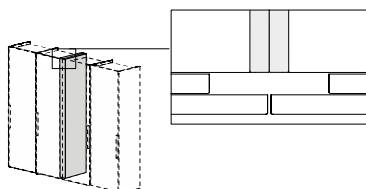

238.5	6GS70	6GV70	-	-	-	-	252
257.7	6GS80	6GV80	-	-	-	-	252
289.7	6GS90	6GV90	-	-	-	-	252

## SIPARIO Fianchi di finitura

### Limitazioni

Il pannello interno Sp 2.2 cm del fianco di finitura è disponibile di serie in finiture Materico Interno (Borgogna, Larice Tortora, Noce Dorato, Bon Ton, Perlage Conchiglia, Perlage Terra) oppure Laccato Opaco Duna, a richiesta e con maggiorazione.

La cornice è Laccato Opaco in tinta con il pannello esterno.

Il pannello esterno e la cornice frontale sono incollati al pannello intermedio Materico Bianco e vengono collegati al pannello interno tramite giunzioni meccaniche che permettono la regolazione e lo smontaggio del fianco stesso.

**I fianchi di finitura non possono essere utilizzati su moduli ponte e sovrapporta.**

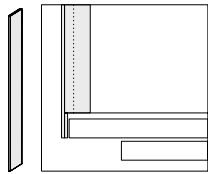
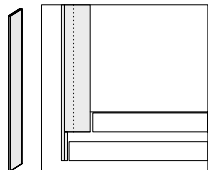
Maggiorazione per interno L. Opaco Duna Fianco: cad. + € 107		H	CODICI P 59	CODICI P 42.3	L. Opaco Essenza	Lucido Sp.	V. Laccato V. Met. Specchio Liscio	V. Marmo	V. Laccato Specchio Inciso	
<b>Fianco di finitura Sp 3.9 per anta interna scorrevole o complanare</b>										
	<b>Fianchi lisci</b>	238.5	63FS7 D/S	60FS7 D/S	384	519	384	768	-	
		257.7	63FS8 D/S	60FS8 D/S	384	519	384	768	-	
	<b>Fianchi incisi</b>	238.5	63GS7 D/S	60GS7 D/S	-	-	-	-	561	
		257.7	63GS8 D/S	60GS8 D/S	-	-	-	-	561	
	<b>Fianco di finitura Sp 3.9 per anta esterna scorrevole</b>									
		<b>Fianchi lisci</b>	238.5	63FR7 D/S	60FR7 D/S	384	519	384	768	-
		257.7	63FR8 D/S	60FR8 D/S	384	519	384	768	-	
<b>Fianchi incisi</b>		238.5	63GR7 D/S	60GR7 D/S	-	-	-	-	561	
		257.7	63GR8 D/S	60GR8 D/S	-	-	-	-	561	

## PLANA Moduli scorrevoli

### Maggiorazione per interno L. Opaco Duna / Schiena Marmo

Modulo intero L 67.8: cad. + € 226

Modulo intero L 97.8 / 117.8 / 137.8 / 147.8 / angolo: cad. + € 461



Solo ripiano L 67.8: cad. + € 47

Solo ripiano L 97.8 / 117.8 / 137.8 / 147.8 / angolo: cad. + € 103

Solo schiena L 67.8: cad. + € 108

Solo schiena L 97.8 / 117.8 / 137.8 / 147.8 / angolo: cad. + € 244

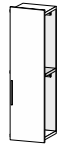
I singoli moduli accostati ai moduli ad angolo scorrevoli non possono essere attrezzati con accessori estraibili (cassettiere, servetti e telai). Nel caso di più moduli accostati, preghiamo verificare con i nostri uffici le soluzioni possibili.

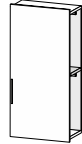
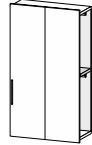
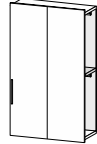
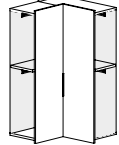
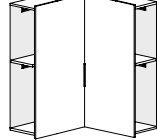
Maniglie di serie A-H Maniglie con sovrapprezzo L-W-Y: cad. + € 38	H	CODICI P 59	CODICI P 42.3	Materico	Opaco Base	Opaco Colore Essenza	Lucido Sp.	
<b>L</b>  <b>67.8</b>	238.5	PA75 D/S	EA75 D/S	625	753	899	1.238	
		257.7	PA85 D/S	EA85 D/S	625	753	899	1.238
		289.7	PA95 D/S	EA95 D/S	650	792	954	1.331
 <b>97.8</b>	238.5	PA77 D/S	EA77 D/S	764	941	1.143	1.613	
		257.7	PA87 D/S	EA87 D/S	764	941	1.143	1.613
		289.7	PA97 D/S	EA97 D/S	793	987	1.208	1.724
 <b>117.8</b>	238.5	PA78 D/S	EA78 D/S	931	1.143	1.385	1.948	
		257.7	PA88 D/S	EA88 D/S	931	1.143	1.385	1.948
		289.7	PA98 D/S	EA98 D/S	965	1.197	1.462	2.078
 <b>137.8</b>	238.5	PA71 D/S	EA71 D/S	1.046	1.294	1.578	2.238	
		257.7	PA81 D/S	EA81 D/S	1.046	1.294	1.578	2.238
 <b>147.8</b>	238.5	PA79 D/S	EA79 D/S	1.125	1.405	1.725	2.469	
		257.7	PA89 D/S	EA89 D/S	1.125	1.405	1.725	2.469
<b>Angolo (L 114x114 su P 42.3)</b> (No maniglia Y-H)  <b>130.7</b> x <b>130.7</b>	238.5	PA7S0	EA7S0	1.823	2.079	2.371	3.049	
		257.7	PA8S0	EA8S0	1.823	2.079	2.371	3.049
<b>Angolo (L 144x144 su P 42.3)</b> (No maniglia Y-H)  <b>160.7</b> x <b>160.7</b>	238.5	PA7T0	EA7T0	2.114	2.468	2.872	3.812	
		257.7	PA8T0	EA8T0	2.114	2.468	2.872	3.812

Le dimensioni non comprendono l'ingombro della ferramenta di scorrimento e le tolleranze per il montaggio.

Le immagini di listino rappresentano prodotti sinistri (S). I prodotti destri (D) si intendono perfettamente speculari.

## AMALFI Moduli scorrevoli

### Maggiorazione per interno L. Opaco Duna / Schiena Marmo

Modulo intero L 67.8: cad. + € 226





Modulo intero L 97.8 / 117.8 / 137.8 / 147.8: cad. + € 461

Solo ripiano L 67.8: cad. + € 47

Solo ripiano L 97.8 / 117.8 / 137.8 / 147.8: cad. + € 103

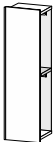
Solo schiena L 67.8: cad. + € 108

Solo schiena L 97.8 / 117.8 / 137.8 / 147.8: cad. + € 244

Maniglie di serie Canna di Fucile Palladio Maniglie con sovrapprezzo Laccato Opaco / Finiture Metallo: cad. + € 94		H	CODICI P 59	CODICI P 42.3	Materico	Opaco Base	Opaco Colore Essenza	Lucido Sp.
L  67.8		238.5	PMF75 D/S	EMF75 D/S	720	903	1.112	1.598
		257.7	PMF85 D/S	EMF85 D/S	720	903	1.112	1.598
		289.7	PMF95 D/S	EMF95 D/S	743	940	1.164	1.687
97.8		238.5	PMF77 D/S	EMF77 D/S	857	1.088	1.352	1.966
		257.7	PMF87 D/S	EMF87 D/S	857	1.088	1.352	1.966
		289.7	PMF97 D/S	EMF97 D/S	887	1.136	1.420	2.081
117.8		238.5	PMF78 D/S	EMF78 D/S	1.024	1.291	1.595	2.304
		257.7	PMF88 D/S	EMF88 D/S	1.024	1.291	1.595	2.304
		289.7	PMF98 D/S	EMF98 D/S	1.059	1.347	1.675	2.438
137.8		238.5	PMF71 D/S	EMF71 D/S	1.301	1.621	1.987	2.839
		257.7	PMF81 D/S	EMF81 D/S	1.301	1.621	1.987	2.839
147.8		238.5	PMF79 D/S	EMF79 D/S	1.382	1.736	2.140	3.080
		257.7	PMF89 D/S	EMF89 D/S	1.382	1.736	2.140	3.080

Le dimensioni non comprendono l'ingombro della ferramenta di scorrimento e le tolleranze per il montaggio.





Le immagini di listino rappresentano prodotti sinistri (S). I prodotti destri (D) si intendono perfettamente speculari.

# CORNICE Moduli scorrevoli

## Maggiorazione per interno L. Opaco Duna / Schiena Marmo

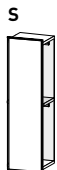
Modulo intero L 67.8: cad. + € 226  
 Modulo intero L 97.8 / 117.8 / 137.8 / 147.8 / angolo: cad. + € 461  
 Solo ripiano L 67.8: cad. + € 47  
 Solo ripiano L 97.8 / 117.8 / 137.8 / 147.8 / angolo: cad. + € 103  
 Solo schiena L 67.8: cad. + € 108  
 Solo schiena L 97.8 / 117.8 / 137.8 / 147.8 / angolo: cad. + € 244

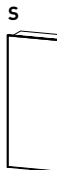
Le dimensioni non comprendono l'ingombro della ferramenta di scorrimento e le tolleranze per il montaggio.

Cornice e maniglia Alluminio Anodizzato Nero Laccato Opaco		H	CODICI P 59	CODICI P 42.3	Materico	L. Opaco Essenza	Lucido Sp.	Pelle Sint.	V. Laccato V. Met. Specchio
L  67.8		238.5	P * 75 D/S	E * 75 D/S	786	1.092	1.473	1.283	1.294
		257.7	P * 85 D/S	E * 85 D/S	786	1.092	1.473	1.283	1.294
97.8		238.5	P * 77 D/S	E * 77 D/S	910	1.289	1.759	1.524	1.638
		257.7	P * 87 D/S	E * 87 D/S	910	1.289	1.759	1.524	1.638
117.8		238.5	P * 78 D/S	E * 78 D/S	1.127	1.581	2.144	1.863	1.978
		257.7	P * 88 D/S	E * 88 D/S	1.127	1.581	2.144	1.863	1.978
137.8		238.5	P * 71 D/S	E * 71 D/S	1.278	1.868	2.600	2.234	2.314
		257.7	P * 81 D/S	E * 81 D/S	1.278	1.868	2.600	2.234	2.314
147.8		238.5	P * 79 D/S	E * 79 D/S	1.347	1.977	2.759	2.368	2.447
		257.7	P * 89 D/S	E * 89 D/S	1.347	1.977	2.759	2.368	2.447

Le dimensioni non comprendono l'ingombro della ferramenta di scorrimento e le tolleranze per il montaggio.  
 Le immagini di listino rappresentano prodotti sinistri (S). I prodotti destri (D) si intendono perfettamente speculari.









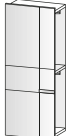

# CREA Moduli scorrevoli

## Maggiorazione per interno L. Opaco Duna / Schiena Marmo

Modulo intero L 97.8 / 117.8 / 137.8 / 147.8: cad. + € 461

Solo ripiano L 97.8 / 117.8 / 137.8 / 147.8: cad. + € 103

Solo schiena L 97.8 / 117.8 / 137.8 / 147.8: cad. + € 244

Finitura ante Solo Vetro Laccato Opaco Solo Vetro Laccato Lucido Vetro Laccato Composto <b>Maniglia</b> Laccato Opaco Essenza		H	CODICI P 59	CODICI P 42.3	Vetro Laccato	
L          <b>97.8</b>	 <b>A</b>	tipo A	<b>238.5</b>	<b>PR77 D/S</b>	<b>ER77 D/S</b>	1.460
	 <b>B</b>		<b>257.7</b>	<b>PR87 D/S</b>	<b>ER87 D/S</b>	1.460
		tipo B	<b>238.5</b>	<b>PS77 D/S</b>	<b>ES77 D/S</b>	1.460
			<b>257.7</b>	<b>PS87 D/S</b>	<b>ES87 D/S</b>	1.460
          <b>117.8</b>	 <b>A</b>	tipo A	<b>238.5</b>	<b>PR78 D/S</b>	<b>ER78 D/S</b>	1.697
	 <b>B</b>		<b>257.7</b>	<b>PR88 D/S</b>	<b>ER88 D/S</b>	1.697
		tipo B	<b>238.5</b>	<b>PS78 D/S</b>	<b>ES78 D/S</b>	1.697
			<b>257.7</b>	<b>PS88 D/S</b>	<b>ES88 D/S</b>	1.697
          <b>137.8</b>	 <b>A</b>	tipo A	<b>238.5</b>	<b>PR71 D/S</b>	<b>ER71 D/S</b>	2.054
	 <b>B</b>		<b>257.7</b>	<b>PR81 D/S</b>	<b>ER81 D/S</b>	2.054
		tipo B	<b>238.5</b>	<b>PS71 D/S</b>	<b>ES71 D/S</b>	2.054
			<b>257.7</b>	<b>PS81 D/S</b>	<b>ES81 D/S</b>	2.054
          <b>147.8</b>	 <b>A</b>	tipo A	<b>238.5</b>	<b>PR79 D/S</b>	<b>ER79 D/S</b>	2.175
	 <b>B</b>		<b>257.7</b>	<b>PR89 D/S</b>	<b>ER89 D/S</b>	2.175
		tipo B	<b>238.5</b>	<b>PS79 D/S</b>	<b>ES79 D/S</b>	2.175
			<b>257.7</b>	<b>PS89 D/S</b>	<b>ES89 D/S</b>	2.175





Le dimensioni non comprendono l'ingombro della ferramenta di scorrimento e le tolleranze per il montaggio.

# ICONA Moduli scorrevoli

## Maggiorazione per interno L. Opaco Duna / Schiena Marmo

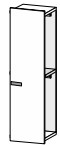
Modulo intero L 67.8: cad. + € 226  
 Modulo intero L 97.8 / 117.8 / 137.8 / 147.8 / angolo: cad. + € 461  
 Solo ripiano L 67.8: cad. + € 47  
 Solo ripiano L 97.8 / 117.8 / 137.8 / 147.8 / angolo: cad. + € 103  
 Solo schiena L 67.8: cad. + € 108  
 Solo schiena L 97.8 / 117.8 / 137.8 / 147.8 / angolo: cad. + € 244

I singoli moduli accostati ai moduli ad angolo scorrevoli non possono essere attrezzati con accessori estraibili (cassettiere, servetti e telai). Nel caso di più moduli accostati, preghiamo verificare con i nostri uffici le soluzioni possibili.

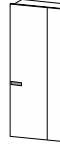
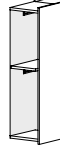
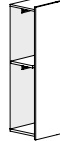
Maniglia orizzontale Laccato Opaco Finiture Metallo	H	CODICI P 59	CODICI P 42.3	Materico	Opaco Base	Opaco Colore Essenza	Lucido Sp.	
<b>L</b>  <b>67.8</b>	238.5	P475 D/S	E475 D/S	758	886	1.032	1.371	
		257.7	P485 D/S	E485 D/S	758	886	1.032	1.371
		289.7	P495 D/S	E495 D/S	783	925	1.087	1.464
 <b>97.8</b>	238.5	P477 D/S	E477 D/S	897	1.074	1.276	1.746	
		257.7	P487 D/S	E487 D/S	897	1.074	1.276	1.746
		289.7	P497 D/S	E497 D/S	926	1.120	1.341	1.857
 <b>117.8</b>	238.5	P478 D/S	E478 D/S	1.064	1.276	1.518	2.081	
		257.7	P488 D/S	E488 D/S	1.064	1.276	1.518	2.081
		289.7	P498 D/S	E498 D/S	1.098	1.330	1.595	2.211
 <b>137.8</b>	238.5	P471 D/S	E471 D/S	1.179	1.427	1.711	2.371	
		257.7	P481 D/S	E481 D/S	1.179	1.427	1.711	2.371
 <b>147.8</b>	238.5	P479 D/S	E479 D/S	1.258	1.538	1.858	2.602	
		257.7	P489 D/S	E489 D/S	1.258	1.538	1.858	2.602
<b>Angolo (L 114x114 su P 42.3)</b>  <b>130.7</b> x <b>130.7</b>	238.5	P475S0	E475S0	2.089	2.345	2.637	3.315	
		257.7	P485S0	E485S0	2.089	2.345	2.637	3.315
<b>Angolo (L 144x144 su P 42.3)</b>  <b>160.7</b> x <b>160.7</b>	238.5	P477T0	E477T0	2.380	2.734	3.138	4.078	
		257.7	P487T0	E487T0	2.380	2.734	3.138	4.078

Le dimensioni non comprendono l'ingombro della ferramenta di scorrimento e le tolleranze per il montaggio.



Le immagini di listino rappresentano prodotti sinistri (S). I prodotti destri (D) si intendono perfettamente speculari.

# MANHATTAN Moduli scorrevoli

## Maggiorazione per interno L. Opaco Duna / Schiena Marmo

Modulo intero L 67.8: cad. + € 226  
 Modulo intero L 97.8 / 117.8 / angolo: cad. + € 461  
 Solo ripiano L 67.8: cad. + € 47  
 Solo ripiano L 97.8 / 117.8 / angolo: cad. + € 103  
 Solo schiena L 67.8: cad. + € 108  
 Solo schiena L 97.8 / 117.8 / angolo: cad. + € 244

I singoli moduli accostati ai moduli ad angolo scorrevoli non possono essere attrezzati con accessori estraibili (cassettiere, servetti e telai). Nel caso di più moduli accostati, preghiamo verificare con i nostri uffici le soluzioni possibili.

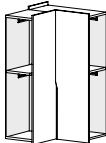
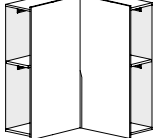
Maniglia Laccato Opaco Laccato Lucido Essenza Finiture Metallo		H	CODICI P 59	CODICI P 42.3	Laccato Opaco	Lucido Sp. Essenza
L  67.8		238.5	P175 D/S	E175 D/S	1.098	1.444
		257.7	P185 D/S	E185 D/S	1.098	1.444
97.8		238.5	P177 D/S	E177 D/S	1.346	1.789
		257.7	P187 D/S	E187 D/S	1.346	1.789
117.8		238.5	P178 D/S	E178 D/S	1.592	2.104
		257.7	P188 D/S	E188 D/S	1.592	2.104
130.7 x 130.7	Angolo (L 114x114 su P 42.3)  	238.5	P1750	E1750	2.769	3.461
		257.7	P1850	E1850	2.769	3.461
160.7 x 160.7	Angolo (L 144x144 su P 42.3)  	238.5	P17T0	E17T0	3.278	4.164
		257.7	P18T0	E18T0	3.278	4.164

Le dimensioni non comprendono l'ingombro della ferramenta di scorrimento e le tolleranze per il montaggio.

Le immagini di listino rappresentano prodotti sinistri (S). I prodotti destri (D) si intendono perfettamente speculari.

Per il calcolo del prezzo preghiamo di fare riferimento alla sezione "Maggiorazione Ottone Anticato" del presente listino.

## MURANO Moduli scorrevoli

### Maggiorazione per interno L. Opaco Duna / Schiena Marmo

Modulo intero L 47.8 / 57.8 / 67.8: cad. + € 226

Modulo intero L 97.8 / 117.8 / 137.8 / angolo: cad. + € 461

Solo ripiano L 47.8 / 57.8 / 67.8: cad. + € 47

Solo ripiano L 97.8 / 117.8 / 137.8 / angolo: cad. + € 103

Solo schiena L 47.8 / 57.8 / 67.8: cad. + € 108

Solo schiena L 97.8 / 117.8 / 137.8 / angolo: cad. + € 244

I singoli moduli accostati ai moduli ad angolo scorrevoli non possono essere attrezzati con accessori estraibili (cassettiere, servetti e telai). Nel caso di più moduli accostati, preghiamo verificare con i nostri uffici le soluzioni possibili.

### Telaio

Canna di Fucile  
Palladio

	H	CODICI P 59	CODICI P 42.3	V. Laccato V. Metallizzato V. Trasparente	V. Riflettente	V. Trama V. Rigato	V. Marmo
<b>L</b>   <b>67.8</b>	238.5	PMU75 0/D/S	EMU75 0/D/S	1.346	1.551	2.182	2.414
	257.7	PMU85 0/D/S	EMU85 0/D/S	1.346	1.551	2.182	2.414
 <b>97.8</b>	238.5	PMU77 0/D/S	EMU77 0/D/S	1.622	1.875	2.654	2.940
	257.7	PMU87 0/D/S	EMU87 0/D/S	1.622	1.875	2.654	2.940
 <b>117.8</b>	238.5	PMU78 0/D/S	EMU78 0/D/S	1.899	2.189	3.084	3.413
	257.7	PMU88 0/D/S	EMU88 0/D/S	1.899	2.189	3.084	3.413
 <b>137.8</b>	238.5	PMU71 0/D/S	EMU71 0/D/S	2.231	2.582	3.664	4.062
	257.7	PMU81 0/D/S	EMU81 0/D/S	2.231	2.582	3.664	4.062
 <b>147.8</b>	238.5	PMU79 0/D/S	EMU79 0/D/S	2.349	2.720	3.865	4.286
	257.7	PMU89 0/D/S	EMU89 0/D/S	2.349	2.720	3.865	4.286

Le dimensioni non comprendono l'ingombro della ferramenta di scorrimento e le tolleranze per il montaggio.  
Le immagini di listino rappresentano prodotti sinistri (S). I prodotti destri (D) si intendono perfettamente speculari.

## NASTRO Moduli scorrevoli

### Maggiorazione per interno L. Opaco Duna / Schiena Marmo

Modulo intero L 67.8: cad. + € 226

Modulo intero L 97.8 / 117.8 / 137.8 / 147.8 / angolo: cad. + € 461



Solo ripiano L 67.8: cad. + € 47

Solo ripiano L 97.8 / 117.8 / 137.8 / 147.8 / angolo: cad. + € 103

Solo schiena L 67.8: cad. + € 108

Solo schiena L 97.8 / 117.8 / 137.8 / 147.8 / angolo: cad. + € 244

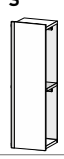
I singoli moduli accostati ai moduli ad angolo scorrevoli non possono essere attrezzati con accessori estraibili (cassettiere, servetti e telai). Nel caso di più moduli accostati, preghiamo verificare con i nostri uffici le soluzioni possibili.

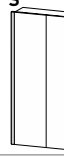
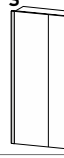
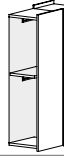
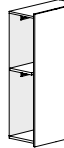
Maniglia Laccato Opaco Finiture Metallo	H	CODICI P 59  *G Legno *Q Vetro	CODICI P 42.3  *G Legno *Q Vetro	Materico	Op. Base	Op. Colore Essenza	Lucido Sp.	V. Laccato V. Met. Specchio	
<b>L</b>  <b>67.8</b>	238.5	P * 75 0/D/S	E * 75 0/D/S	773	901	1.047	1.386	1.326	
		257.7	P * 85 0/D/S	E * 85 0/D/S	773	901	1.047	1.386	1.326
		289.7	PG95 0/D/S	EG95 0/D/S	798	940	1.102	1.479	-
 <b>97.8</b>	238.5	P * 77 0/D/S	E * 77 0/D/S	912	1.089	1.291	1.761	1.667	
		257.7	P * 87 0/D/S	E * 87 0/D/S	912	1.089	1.291	1.761	1.667
		289.7	PG97 0/D/S	EG97 0/D/S	941	1.135	1.356	1.872	-
 <b>117.8</b>	238.5	P * 78 0/D/S	E * 78 0/D/S	1.079	1.291	1.533	2.096	1.961	
		257.7	P * 88 0/D/S	E * 88 0/D/S	1.079	1.291	1.533	2.096	1.961
		289.7	PG98 0/D/S	EG98 0/D/S	1.113	1.345	1.610	2.226	-
 <b>137.8</b>	238.5	P * 71 0/D/S	E * 71 0/D/S	1.241	1.489	1.773	2.433	2.357	
		257.7	P * 81 0/D/S	E * 81 0/D/S	1.241	1.489	1.773	2.433	2.357
 <b>147.8</b>	238.5	P * 79 0/D/S	E * 79 0/D/S	1.320	1.600	1.920	2.664	2.484	
		257.7	P * 89 0/D/S	E * 89 0/D/S	1.320	1.600	1.920	2.664	2.484
<b>Angolo (L 114x114 su P 42.3)</b>  <b>130.7</b> x <b>130.7</b>	238.5	P * 7S0	E * 7S0	2.119	2.375	2.667	3.345	3.225	
		257.7	P * 8S0	E * 8S0	2.119	2.375	2.667	3.345	3.225
<b>Angolo (L 144x144 su P 42.3)</b>  <b>160.7</b> x <b>160.7</b>	238.5	P * 7T0	E * 7T0	2.410	2.764	3.168	4.108	3.920	
		257.7	P * 8T0	E * 8T0	2.410	2.764	3.168	4.108	3.920

Le dimensioni non comprendono l'ingombro della ferramenta di scorrimento e le tolleranze per il montaggio.



Le immagini di listino rappresentano prodotti sinistri (S). I prodotti destri (D) si intendono perfettamente speculari.

## RAGGIO Moduli scorrevoli

### Maggiorazione per interno L. Opaco Duna / Schiena Marmo

Modulo intero L 67.8: cad. + € 226  
 Modulo intero L 97.8 / 117.8 / 137.8 / 147.8 / angolo: cad. + € 461  
 Solo ripiano L 67.8: cad. + € 47  
 Solo ripiano L 97.8 / 117.8 / 137.8 / 147.8 / angolo: cad. + € 103  
 Solo schiena L 67.8: cad. + € 108  
 Solo schiena L 97.8 / 117.8 / 137.8 / 147.8 / angolo: cad. + € 244

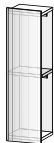
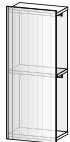
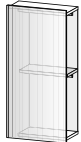
I singoli moduli accostati ai moduli ad angolo scorrevoli non possono essere attrezzati con accessori estraibili (cassettiere, servetti e telai). Nel caso di più moduli accostati, preghiamo verificare con i nostri uffici le soluzioni possibili.

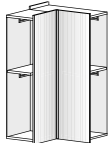
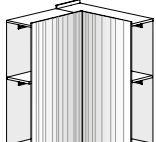
Maniglia Laccato Opaco Finiture Metallo	H	CODICI P 59	CODICI P 42.3	Vetro Laccato Specchio
L 67.8 	238.5	PT75 0/D/S	ET75 0/D/S	1.481
	257.7	PT85 0/D/S	ET85 0/D/S	1.481
97.8 	238.5	PT77 0/D/S	ET77 0/D/S	1.879
	257.7	PT87 0/D/S	ET87 0/D/S	1.879
117.8 	238.5	PT78 0/D/S	ET78 0/D/S	2.210
	257.7	PT88 0/D/S	ET88 0/D/S	2.210
137.8 	238.5	PT71 0/D/S	ET71 0/D/S	2.667
	257.7	PT81 0/D/S	ET81 0/D/S	2.667
147.8 	238.5	PT79 0/D/S	ET79 0/D/S	2.790
	257.7	PT89 0/D/S	ET89 0/D/S	2.790
Angolo (L 114x114 su P 42.3) 130.7 x 130.7 	238.5	PT7S0	ET7S0	3.387
	257.7	PT8S0	ET8S0	3.387
Angolo (L 144x144 su P 42.3) 160.7 x 160.7 	238.5	PT7T0	ET7T0	4.196
	257.7	PT8T0	ET8T0	4.196

Le dimensioni non comprendono l'ingombro della ferramenta di scorrimento e le tolleranze per il montaggio.

Le immagini di listino rappresentano prodotti sinistri (S). I prodotti destri (D) si intendono perfettamente speculari.

## TRATTO | Moduli scorrevoli

### Maggiorazione per interno L. Opaco Duna / Schiena Marmo

Modulo intero L 97.8 / 117.8 / angolo: cad. + € 461

Solo ripiano L 97.8 / 117.8 / angolo: cad. + € 103

Solo schiena L 97.8 / 117.8 / angolo: cad. + € 244

I singoli moduli accostati ai moduli ad angolo scorrevoli non possono essere attrezzati con accessori estraibili (cassettiere, servetti e telai). Nel caso di più moduli accostati, preghiamo verificare con i nostri uffici le soluzioni possibili.

Maniglia H a scomparsa per anta interna Di serie: Cromo A richiesta: Brunito		H	CODICI P 59	CODICI P 42.3	Laccato Opaco	Essenza	Lucido Sp.												
L		<b>238.5</b> <b>257.7</b>	<b>P577 D/S</b> <b>P587 D/S</b>	<b>E577 D/S</b> <b>E587 D/S</b>	 1.375 1.375	 1.832 1.832	 1.832 1.832												
								<b>97.8</b>	L		<b>238.5</b> <b>257.7</b>	<b>P578 D/S</b> <b>P588 D/S</b>	<b>E578 D/S</b> <b>E588 D/S</b>	 1.619 1.619	 2.145 2.145	 2.145 2.145	<b>117.8</b>	<b>Angolo (L 144x144 su P 42.3)</b>	
L		<b>238.5</b> <b>257.7</b>	<b>P578 D/S</b> <b>P588 D/S</b>	<b>E578 D/S</b> <b>E588 D/S</b>	 1.619 1.619	 2.145 2.145	 2.145 2.145												
								<b>117.8</b>											
<b>Angolo (L 144x144 su P 42.3)</b>		<b>238.5</b> <b>257.7</b>	<b>P57T0</b> <b>P58T0</b>	<b>E57T0</b> <b>E58T0</b>	 3.336 3.336	 4.250 4.250	 4.250 4.250												
<b>160.7</b> x <b>160.7</b>																			

Le dimensioni non comprendono l'ingombro della ferramenta di scorrimento e le tolleranze per il montaggio.  
Le immagini di listino rappresentano prodotti sinistri (S). I prodotti destri (D) si intendono perfettamente speculari.





SCORREVOLE  
COMPOSIZIONI

# PLANA Composizioni scorrevoli

## Maggiorazione per interno L. Opaco Duna / Schiena Marmo

Modulo intero L 67.8: cad. + € 226  
 Modulo intero L 97.8 / 117.8 / 137.8 / 147.8: cad. + € 461  
 Solo ripiano L 67.8: cad. + € 47  
 Solo ripiano L 97.8 / 117.8 / 137.8 / 147.8: cad. + € 103  
 Solo schiena L 67.8: cad. + € 108  
 Solo schiena L 97.8 / 117.8 / 137.8 / 147.8: cad. + € 244  
 Divisorio: cad. + € 212  
 Fianco: cad. + € 107

## Fianchi di serie Sp 3

In finitura ante

Maniglie di serie A-H Maniglie con sovrapprezzo L-W-Y: cad. + € 38	H	CODICI P 59	CODICI P 42.3	Materico	Opaco Base	Opaco Colore Essenza	Lucido Sp.
 <b>143.8</b> • 70 • 70 •	238.5	SA714	VA714	1.648	2.020	2.468	3.340
		SA814	VA814	1.648	2.020	2.468	3.340
		SA914	VA914	1.734	2.148	2.648	3.622
 <b>203.8</b> • 100 • 100 •	238.5	SA720	VA720	1.926	2.396	2.956	4.090
		SA820	VA820	1.926	2.396	2.956	4.090
		SA920	VA920	2.020	2.538	3.156	4.408
 <b>213.8</b> • 70 • 70 • 70 •	238.5	SA721	VA721	2.399	2.899	3.493	4.704
		SA821	VA821	2.399	2.899	3.493	4.704
		SA921	VA921	2.510	3.066	3.728	5.079
 <b>243.8</b> • 120 • 120 •	238.5	SA724	VA724	2.260	2.800	3.440	4.760
		SA824	VA824	2.260	2.800	3.440	4.760
		SA924	VA924	2.364	2.958	3.664	5.116
 <b>273.8</b> • 100 • 100 • 70 •	238.5	SA727	VA727	2.677	3.275	3.981	5.454
		SA827	VA827	2.677	3.275	3.981	5.454
		SA927	VA927	2.796	3.456	4.236	5.865
 <b>283.8</b> • 140 • 140 •	238.5	SA729	VA729	2.490	3.102	3.826	5.340
		SA829	VA829	2.490	3.102	3.826	5.340
		SA928	VA928	3.412	4.110	4.934	6.662
 <b>287.6</b> • 70 • 70 • 70 • 70 •	238.5	SA728	VA728	3.276	3.904	4.644	6.194
		SA828	VA828	3.276	3.904	4.644	6.194
		SA928	VA928	3.412	4.110	4.934	6.662

Le dimensioni non comprendono l'ingombro della ferramenta di scorrimento e le tolleranze per il montaggio.  
 Per il calcolo del prezzo preghiamo di fare riferimento alla sezione "Maggiorazione Ottone Anticato" del presente listino.

# PLANA Composizioni scorrevoli

## Maggiorazione per interno L. Opaco Duna / Schiena Marmo

Modulo intero L 67.8: cad. + € 226  
 Modulo intero L 97.8 / 117.8 / 137.8 / 147.8: cad. + € 461  
 Solo ripiano L 67.8: cad. + € 47  
 Solo ripiano L 97.8 / 117.8 / 137.8 / 147.8: cad. + € 103  
 Solo schiena L 67.8: cad. + € 108  
 Solo schiena L 97.8 / 117.8 / 137.8 / 147.8: cad. + € 244  
 Divisorio: cad. + € 212  
 Fianco: cad. + € 107

## Fianchi di serie Sp 3

In finitura ante

Maniglie di serie A-H Maniglie con sovrapprezzo L-W-Y: cad. + € 38		H	CODICI P 59	CODICI P 42.3	Materico	Opaco Base	Opaco Colore Essenza	Lucido Sp.
L 	303.8 • 150 • 150 •	238.5	SA731	VA731	2.648	3.324	4.120	5.802
		257.7	SA831	VA831	2.648	3.324	4.120	5.802
	303.8 • 100 • 100 • 100 •	238.5	SA730	VA730	2.816	3.463	4.225	5.829
		257.7	SA830	VA830	2.816	3.463	4.225	5.829
		289.7	SA930	VA930	2.939	3.651	4.490	6.258
	323.8 • 100 • 120 • 100 •	238.5	SA733	VA733	2.983	3.665	4.467	6.164
		257.7	SA833	VA833	2.983	3.665	4.467	6.164
		289.7	SA933	VA933	3.111	3.861	4.744	6.612
	363.8 • 120 • 120 • 120 •	238.5	SA736	VA736	3.317	4.069	4.951	6.834
		257.7	SA836	VA836	3.317	4.069	4.951	6.834
		289.7	SA936	VA936	3.455	4.281	5.252	7.320
	407.6 • 100 • 100 • 100 • 100 •	238.5	SA740	VA740	3.832	4.656	5.620	7.694
		257.7	SA840	VA840	3.832	4.656	5.620	7.694
		289.7	SA940	VA940	3.984	4.890	5.950	8.234
	423.8 • 140 • 140 • 140 • 140 •	238.5	SA742	VA742	3.662	4.522	5.530	7.704
		257.7	SA842	VA842	3.662	4.522	5.530	7.704
	453.8 • 150 • 150 • 150 • 150 •	238.5	SA745	VA745	3.899	4.855	5.971	8.397
		257.7	SA845	VA845	3.899	4.855	5.971	8.397

Le dimensioni non comprendono l'ingombro della ferramenta di scorrimento e le tolleranze per il montaggio.  
 Per il calcolo del prezzo preghiamo di fare riferimento alla sezione "Maggiorazione Ottone Anticato" del presente listino.

# AMALFI Composizioni scorrevoli

## Maggiorazione per interno L. Opaco Duna / Schiena Marmo

Modulo intero L 67.8: cad. + € 226  
 Modulo intero L 97.8 / 117.8 / 137.8 / 147.8: cad. + € 461  
 Solo ripiano L 67.8: cad. + € 47  
 Solo ripiano L 97.8 / 117.8 / 137.8 / 147.8: cad. + € 103  
 Solo schiena L 67.8: cad. + € 108  
 Solo schiena L 97.8 / 117.8 / 137.8 / 147.8: cad. + € 244  
 Divisorio: cad. + € 212  
 Fianco: cad. + € 107

## Fianchi di serie Sp 3

In finitura ante

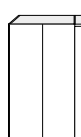
Maniglie di serie Canna di Fucile Palladio Maniglie con sovrapprezzo Laccato Opaco / Finiture Metallo: cad. + € 94		H	CODICI P 59	CODICI P 42.3	Materico	Opaco Base	Opaco Colore Essenza	Lucido Sp.
<b>L</b>  <b>143.8</b> . 70 . 70 .		<b>238.5</b>	<b>SMF714</b>	<b>VMF714</b>	1.838	2.320	2.894	4.060
		<b>257.7</b>	<b>SMF814</b>	<b>VMF814</b>	1.838	2.320	2.894	4.060
		<b>289.7</b>	<b>SMF914</b>	<b>VMF914</b>	1.920	2.444	3.068	4.334
 <b>203.8</b> . 100 . 100 .		<b>238.5</b>	<b>SMF720</b>	<b>VMF720</b>	2.112	2.690	3.374	4.796
		<b>257.7</b>	<b>SMF820</b>	<b>VMF820</b>	2.112	2.690	3.374	4.796
		<b>289.7</b>	<b>SMF920</b>	<b>VMF920</b>	2.208	2.836	3.580	5.122
 <b>213.8</b> . 70 . 70 . 70 .		<b>238.5</b>	<b>SMF721</b>	<b>VMF721</b>	2.846	3.456	4.176	5.681
		<b>257.7</b>	<b>SMF821</b>	<b>VMF821</b>	2.846	3.456	4.176	5.681
		<b>289.7</b>	<b>SMF921</b>	<b>VMF921</b>	2.953	3.619	4.405	6.048
 <b>243.8</b> . 120 . 120 .		<b>238.5</b>	<b>SMF724</b>	<b>VMF724</b>	2.446	3.096	3.860	5.472
		<b>257.7</b>	<b>SMF824</b>	<b>VMF824</b>	2.446	3.096	3.860	5.472
		<b>289.7</b>	<b>SMF924</b>	<b>VMF924</b>	2.552	3.258	4.090	5.836
 <b>273.8</b> . 100 . 100 . 70 .		<b>238.5</b>	<b>SMF727</b>	<b>VMF727</b>	3.122	3.829	4.660	6.424
		<b>257.7</b>	<b>SMF827</b>	<b>VMF827</b>	3.122	3.829	4.660	6.424
		<b>289.7</b>	<b>SMF927</b>	<b>VMF927</b>	3.240	4.010	4.915	6.835
 <b>283.8</b> . 140 . 140 .		<b>238.5</b>	<b>SMF729</b>	<b>VMF729</b>	3.000	3.756	4.644	6.542
		<b>257.7</b>	<b>SMF829</b>	<b>VMF829</b>	3.000	3.756	4.644	6.542
 <b>287.6</b> . 70 . 70 . 70 . 70 .		<b>238.5</b>	<b>SMF728</b>	<b>VMF728</b>	3.656	4.504	5.496	7.634
		<b>257.7</b>	<b>SMF828</b>	<b>VMF828</b>	3.656	4.504	5.496	7.634
		<b>289.7</b>	<b>SMF928</b>	<b>VMF928</b>	3.784	4.702	5.774	8.086

Le dimensioni non comprendono l'ingombro della ferramenta di scorrimento e le tolleranze per il montaggio.  
 Per il calcolo del prezzo preghiamo di fare riferimento alla sezione "Maggiorazione Ottone Anticato" del presente listino.

# AMALFI Composizioni scorrevoli

## Maggiorazione per interno L. Opaco Duna / Schiena Marmo

Modulo intero L 67.8: cad. + € 226  
 Modulo intero L 97.8 / 117.8 / 137.8 / 147.8: cad. + € 461  
 Solo ripiano L 67.8: cad. + € 47  
 Solo ripiano L 97.8 / 117.8 / 137.8 / 147.8: cad. + € 103  
 Solo schiena L 67.8: cad. + € 108  
 Solo schiena L 97.8 / 117.8 / 137.8 / 147.8: cad. + € 244  
 Divisorio: cad. + € 212  
 Fianco: cad. + € 107

## Fianchi di serie Sp 3

In finitura ante

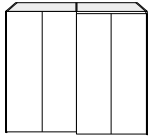
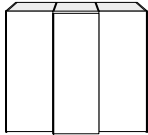
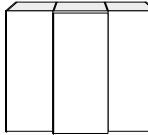
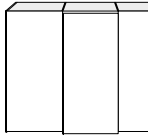
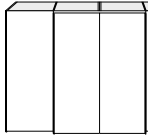
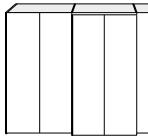
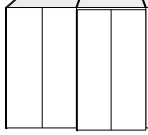
Maniglie di serie Canna di Fucile Palladio Maniglie con sovrapprezzo Laccato Opaco / Finiture Metallo: cad. + € 94		H	CODICI P 59	CODICI P 42.3	Materico	Opaco Base	Opaco Colore Essenza	Lucido Sp.
L 303.8  • 150 • 150 •	238.5	SMF731	VMF731	3.162	3.986	4.950	7.024	
	257.7	SMF831	VMF831	3.162	3.986	4.950	7.024	
303.8  • 100 • 100 • 100 •	238.5	SMF730	VMF730	3.259	4.014	4.900	6.792	
	257.7	SMF830	VMF830	3.259	4.014	4.900	6.792	
	289.7	SMF930	VMF930	3.384	4.206	5.171	7.229	
323.8  • 100 • 120 • 100 •	238.5	SMF733	VMF733	3.426	4.216	5.142	7.127	
	257.7	SMF833	VMF833	3.426	4.216	5.142	7.127	
	289.7	SMF933	VMF933	3.556	4.416	5.425	7.583	
363.8  • 120 • 120 • 120 •	238.5	SMF736	VMF736	3.760	4.622	5.628	7.803	
	257.7	SMF836	VMF836	3.760	4.622	5.628	7.803	
	289.7	SMF936	VMF936	3.900	4.838	5.935	8.297	
407.6  • 100 • 100 • 100 • 100 •	238.5	SMF740	VMF740	4.204	5.244	6.456	9.106	
	257.7	SMF840	VMF840	4.204	5.244	6.456	9.106	
	289.7	SMF940	VMF940	4.360	5.486	6.798	9.662	
423.8  • 140 • 140 • 140 •	238.5	SMF742	VMF742	4.558	5.634	6.888	9.638	
	257.7	SMF842	VMF842	4.558	5.634	6.888	9.638	
453.8  • 150 • 150 • 150 •	238.5	SMF745	VMF745	4.801	5.979	7.347	10.361	
	257.7	SMF845	VMF845	4.801	5.979	7.347	10.361	

Le dimensioni non comprendono l'ingombro della ferramenta di scorrimento e le tolleranze per il montaggio.

Per il calcolo del prezzo preghiamo di fare riferimento alla sezione "Maggiorazione Ottone Anticato" del presente listino.

## CORNICE Composizioni scorrevoli

### Maggiorazione per interno L. Opaco Duna / Schiena Marmo

Modulo intero L 67.8: cad. + € 226  
 Modulo intero L 97.8 / 117.8 / 137.8 / 147.8: cad. + € 461  
 Solo ripiano L 67.8: cad. + € 47  
 Solo ripiano L 97.8 / 117.8 / 137.8 / 147.8: cad. + € 103  
 Solo schiena L 67.8: cad. + € 108  
 Solo schiena L 97.8 / 117.8 / 137.8 / 147.8: cad. + € 244  
 Divisorio: cad. + € 212  
 Fianco: cad. + € 107

### Fianchi di serie Sp 3 per ante legno

In finitura ante

### Fianchi di serie Sp 3 per ante Vetro/Pelle Sintetica

Materico: - € 114  
 Opaco Base (Bianco, Cenere, Seta) inclusi nel prezzo  
 Opaco Colore: + € 156  
 Essenza: + € 156  
 Lucido Spazzolato: + € 350

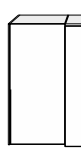
Cornice e maniglia Alluminio Anodizzato Nero Laccato Opaco		H	CODICI P 59	CODICI P 42.3	Materico	L. Opaco Essenza	Lucido Sp.	Pelle Sint.	V. Laccato V. Met. Specchio
<b>L</b>		<b>238.5</b>	<b>S * 714</b>	<b>V * 714</b>	1.970	2.854	3.810	3.080	3.102
			<b>257.7</b>	<b>S * 814</b>	<b>V * 814</b>	1.970	2.854	3.810	3.080
<b>143.8</b>	. 70 . 70 .	<b>238.5</b>	<b>S * 720</b>	<b>V * 720</b>	2.218	3.248	4.382	3.562	3.790
			<b>257.7</b>	<b>S * 820</b>	<b>V * 820</b>	2.218	3.248	4.382	3.562
<b>203.8</b>		<b>238.5</b>	<b>S * 721</b>	<b>V * 721</b>	2.882	4.072	5.409	4.489	4.522
			<b>257.7</b>	<b>S * 821</b>	<b>V * 821</b>	2.882	4.072	5.409	4.489
<b>213.8</b>	. 70 . 70 . 70 .	<b>238.5</b>	<b>S * 724</b>	<b>V * 724</b>	2.652	3.832	5.152	4.240	4.470
			<b>257.7</b>	<b>S * 824</b>	<b>V * 824</b>	2.652	3.832	5.152	4.240
<b>243.8</b>		<b>238.5</b>	<b>S * 727</b>	<b>V * 727</b>	3.130	4.466	5.981	4.971	5.210
			<b>257.7</b>	<b>S * 827</b>	<b>V * 827</b>	3.130	4.466	5.981	4.971
<b>273.8</b>	. 100 . 100 . 70 .	<b>238.5</b>	<b>S * 729</b>	<b>V * 729</b>	2.954	4.406	6.064	4.982	5.142
			<b>257.7</b>	<b>S * 829</b>	<b>V * 829</b>	2.954	4.406	6.064	4.982
<b>283.8</b>		<b>238.5</b>	<b>S * 728</b>	<b>V * 728</b>	3.920	5.416	7.134	6.024	6.068
			<b>257.7</b>	<b>S * 828</b>	<b>V * 828</b>	3.920	5.416	7.134	6.024
<b>287.6</b>	. 70 . 70 . 70 . 70 .	<b>238.5</b>	<b>S * 728</b>	<b>V * 728</b>	3.920	5.416	7.134	6.024	6.068
			<b>257.7</b>	<b>S * 828</b>	<b>V * 828</b>	3.920	5.416	7.134	6.024

Le dimensioni non comprendono l'ingombro della ferramenta di scorrimento e le tolleranze per il montaggio.

# CORNICE Composizioni scorrevoli

## Maggiorazione per interno L. Opaco Duna / Schiena Marmo

Modulo intero L 67.8: cad. + € 226  
 Modulo intero L 97.8 / 117.8 / 137.8 / 147.8: cad. + € 461  
 Solo ripiano L 67.8: cad. + € 47  
 Solo ripiano L 97.8 / 117.8 / 137.8 / 147.8: cad. + € 103  
 Solo schiena L 67.8: cad. + € 108  
 Solo schiena L 97.8 / 117.8 / 137.8 / 147.8: cad. + € 244  
 Divisorio: cad. + € 212  
 Fianco: cad. + € 107

## Fianchi di serie Sp 3 per ante legno

In finitura ante  
**Fianchi di serie Sp 3 per ante Vetro/Pelle Sintetica**  
 Materico: - € 114  
 Opaco Base (Bianco, Cenere, Seta) inclusi nel prezzo  
 Opaco Colore: + € 156  
 Essenza: + € 156  
 Lucido Spazzolato: + € 350

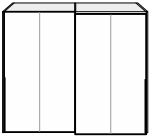
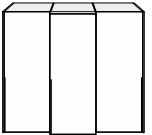
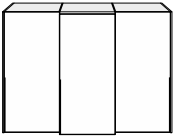
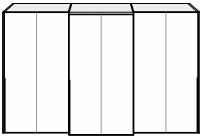
Cornice e maniglia Alluminio Anodizzato Nero Laccato Opaco		H	CODICI P 59	CODICI P 42.3	Materico	L. Opaco Essenza	Lucido Sp.	Pelle Sint.	V. Laccato V. Met. Specchio
L		238.5	S * 731	V * 731	3.092	4.624	6.382	5.250	5.408
			257.7	S * 831	V * 831	3.092	4.624	6.382	5.250
303.8	. 150 . 150 .	238.5	S * 730	V * 730	3.254	4.663	6.267	5.212	5.554
			257.7	S * 830	V * 830	3.254	4.663	6.267	5.212
303.8		238.5	S * 733	V * 733	3.471	4.955	6.652	5.551	5.894
			257.7	S * 833	V * 833	3.471	4.955	6.652	5.551
323.8	. 100 . 120 . 100 .	238.5	S * 736	V * 736	3.905	5.539	7.422	6.229	6.574
			257.7	S * 836	V * 836	3.905	5.539	7.422	6.229
363.8		238.5	S * 740	V * 740	4.416	6.204	8.278	6.988	7.444
			257.7	S * 840	V * 840	4.416	6.204	8.278	6.988
407.6	. 120 . 120 . 120 .	238.5	S * 742	V * 742	4.358	6.400	8.790	7.342	7.582
			257.7	S * 842	V * 842	4.358	6.400	8.790	7.342
423.8		238.5	S * 745	V * 745	4.565	6.727	9.267	7.744	7.981
			257.7	S * 845	V * 845	4.565	6.727	9.267	7.744
453.8	. 140 . 140 . 140 .	238.5	S * 745	V * 745	4.565	6.727	9.267	7.744	7.981
			257.7	S * 845	V * 845	4.565	6.727	9.267	7.744

Le dimensioni non comprendono l'ingombro della ferramenta di scorrimento e le tolleranze per il montaggio.

# CREA Composizioni scorrevoli

## Maggiorazione per interno L. Opaco Duna / Schiena Marmo

Modulo intero L 97.8 / 117.8 / 137.8 / 147.8: cad. + € 461

Solo ripiano L 97.8 / 117.8 / 137.8 / 147.8: cad. + € 103

Solo schiena L 97.8 / 117.8 / 137.8 / 147.8: cad. + € 244

Divisorio: cad. + € 212

Fianco: cad. + € 107

### Fianchi di serie Sp 3



Materico: - € 114

Opaco Base (Bianco, Cenere, Seta) inclusi nel prezzo

Opaco Colore: + € 156

Essenza: + € 156

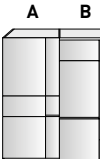
Lucido Spazzolato: + € 350

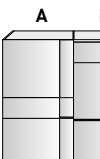
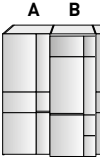
Finitura ante Solo Vetro Laccato Opaco Solo Vetro Laccato Lucido Vetro Laccato Composto <b>Maniglia</b> Laccato Opaco Essenza		H	CODICI P 59	CODICI P 42.3	Vetro Laccato
<b>L</b>   <b>203.8</b> • 100 • 100 •	<b>238.5</b> <b>257.7</b>	<b>SR720</b> <b>SR820</b>	<b>VR720</b> <b>VR820</b>	3.434	
				3.434	
 <b>243.8</b> • 120 • 120 •	<b>238.5</b> <b>257.7</b>	<b>SR724</b> <b>SR824</b>	<b>VR724</b> <b>VR824</b>	3.908	
				3.908	
 <b>283.8</b> • 140 • 140 •	<b>238.5</b> <b>257.7</b>	<b>SR729</b> <b>SR829</b>	<b>VR729</b> <b>VR829</b>	4.622	
				4.622	
 <b>303.8</b> • 150 • 150 •	<b>238.5</b> <b>257.7</b>	<b>SR731</b> <b>SR831</b>	<b>VR731</b> <b>VR831</b>	4.864	
				4.864	
 <b>303.8</b> • 100 • 100 • 100 •	<b>238.5</b> <b>257.7</b>	<b>SR730</b> <b>SR830</b>	<b>VR730</b> <b>VR830</b>	5.020	
				5.020	

Le dimensioni non comprendono l'ingombro della ferramenta di scorrimento e le tolleranze per il montaggio.



# CREA Composizioni scorrevoli

## Maggiorazione per interno L. Opaco Duna / Schiena Marmo

Modulo intero L 97.8 / 117.8 / 137.8 / 147.8: cad. + € 461

Solo ripiano L 97.8 / 117.8 / 137.8 / 147.8: cad. + € 103

Solo schiena L 97.8 / 117.8 / 137.8 / 147.8: cad. + € 244

Divisorio: cad. + € 212

Fianco: cad. + € 107

### Fianchi di serie Sp 3

Materico: - € 114

Opaco Base (Bianco, Cenere, Seta) inclusi nel prezzo

Opaco Colore: + € 156

Essenza: + € 156

Lucido Spazzolato: + € 350

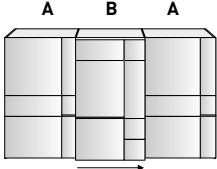
Finitura ante		H	CODICI P 59	CODICI P 42.3	Vetro Laccato
Solo Vetro Laccato Opaco Solo Vetro Laccato Lucido Vetro Laccato Composto					
Maniglia					
Laccato Opaco					
Essenza					
L	 <p>• 120 • 120 • 120 •</p>	238.5	SR736	VR736	5.731
		257.7	SR836	VR836	5.731
L	 <p>• 100 • 100 • 100 • 100 •</p>	238.5	SR740	VR740	6.732
		257.7	SR840	VR840	6.732
L	 <p>• 140 • 140 • 140 •</p>	238.5	SR742	VR742	6.802
		257.7	SR842	VR842	6.802
L	 <p>• 150 • 150 • 150 •</p>	238.5	SR745	VR745	7.165
		257.7	SR845	VR845	7.165

Le dimensioni non comprendono l'ingombro della ferramenta di scorrimento e le tolleranze per il montaggio.

# ICONA Composizioni scorrevoli

## Maggiorazione per interno L. Opaco Duna / Schiena Marmo

Modulo intero L 67.8: cad. + € 226  
 Modulo intero L 97.8 / 117.8 / 137.8 / 147.8: cad. + € 461  
 Solo ripiano L 67.8: cad. + € 47  
 Solo ripiano L 97.8 / 117.8 / 137.8 / 147.8: cad. + € 103  
 Solo schiena L 67.8: cad. + € 108  
 Solo schiena L 97.8 / 117.8 / 137.8 / 147.8: cad. + € 244  
 Divisorio: cad. + € 212  
 Fianco: cad. + € 107

## Fianchi di serie Sp 3

In finitura ante

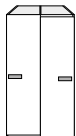
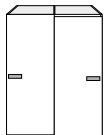
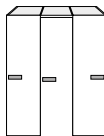
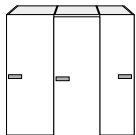
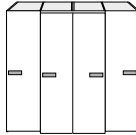
Maniglia orizzontale Laccato Opaco Finiture Metallo		H	CODICI P 59	CODICI P 42.3	Materico	Opaco Base	Opaco Colore Essenza	Lucido Sp.
<b>L</b>  <b>143.8</b> • 70 • 70 •		<b>238.5</b>	<b>S4714</b>	<b>V4714</b>	1.914	2.286	2.734	3.606
		<b>257.7</b>	<b>S4814</b>	<b>V4814</b>	1.914	2.286	2.734	3.606
		<b>289.7</b>	<b>S4914</b>	<b>V4914</b>	2.000	2.414	2.914	3.888
 <b>203.8</b> • 100 • 100 •		<b>238.5</b>	<b>S4720</b>	<b>V4720</b>	2.192	2.662	3.222	4.356
		<b>257.7</b>	<b>S4820</b>	<b>V4820</b>	2.192	2.662	3.222	4.356
		<b>289.7</b>	<b>S4920</b>	<b>V4920</b>	2.286	2.804	3.422	4.674
 <b>213.8</b> • 70 • 70 • 70 •		<b>238.5</b>	<b>S4721</b>	<b>V4721</b>	2.798	3.298	3.892	5.103
		<b>257.7</b>	<b>S4821</b>	<b>V4821</b>	2.798	3.298	3.892	5.103
		<b>289.7</b>	<b>S4921</b>	<b>V4921</b>	2.909	3.465	4.127	5.478
 <b>243.8</b> • 120 • 120 •		<b>238.5</b>	<b>S4724</b>	<b>V4724</b>	2.526	3.066	3.706	5.026
		<b>257.7</b>	<b>S4824</b>	<b>V4824</b>	2.526	3.066	3.706	5.026
		<b>289.7</b>	<b>S4924</b>	<b>V4924</b>	2.630	3.224	3.930	5.382
 <b>273.8</b> • 100 • 100 • 70 •		<b>238.5</b>	<b>S4727</b>	<b>V4727</b>	3.076	3.674	4.380	5.853
		<b>257.7</b>	<b>S4827</b>	<b>V4827</b>	3.076	3.674	4.380	5.853
		<b>289.7</b>	<b>S4927</b>	<b>V4927</b>	3.195	3.855	4.635	6.264
 <b>283.8</b> • 140 • 140 •		<b>238.5</b>	<b>S4729</b>	<b>V4729</b>	2.756	3.368	4.092	5.606
		<b>257.7</b>	<b>S4829</b>	<b>V4829</b>	2.756	3.368	4.092	5.606
 <b>287.6</b> • 70 • 70 • 70 • 70 •		<b>238.5</b>	<b>S4728</b>	<b>V4728</b>	3.808	4.436	5.176	6.726
		<b>257.7</b>	<b>S4828</b>	<b>V4828</b>	3.808	4.436	5.176	6.726
		<b>289.7</b>	<b>S4928</b>	<b>V4928</b>	3.944	4.642	5.466	7.194

Le dimensioni non comprendono l'ingombro della ferramenta di scorrimento e le tolleranze per il montaggio.  
 Per il calcolo del prezzo preghiamo di fare riferimento alla sezione "Maggiorazione Ottone Anticato" del presente listino.

# ICONA Composizioni scorrevoli

## Maggiorazione per interno L. Opaco Duna / Schiena Marmo

Modulo intero L 67.8: cad. + € 226  
 Modulo intero L 97.8 / 117.8 / 137.8 / 147.8: cad. + € 461  
 Solo ripiano L 67.8: cad. + € 47  
 Solo ripiano L 97.8 / 117.8 / 137.8 / 147.8: cad. + € 103  
 Solo schiena L 67.8: cad. + € 108  
 Solo schiena L 97.8 / 117.8 / 137.8 / 147.8: cad. + € 244  
 Divisorio: cad. + € 212  
 Fianco: cad. + € 107

## Fianchi di serie Sp 3

In finitura ante

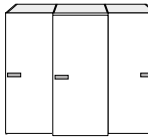
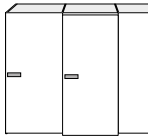
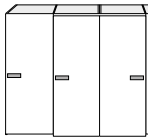
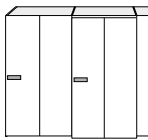
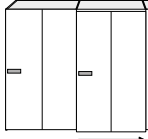
Maniglia orizzontale Laccato Opaco Finiture Metallo	H	CODICI P 59	CODICI P 42.3	Materico	Opaco Base	Opaco Colore Essenza	Lucido Sp.	
 <p><b>303.8</b> • 150 • 150 •</p>	238.5	S4731	V4731	2.914	3.590	4.386	6.068	
		257.7	S4831	V4831	2.914	3.590	4.386	6.068
 <p><b>303.8</b> • 100 • 100 • 100 •</p>	238.5	S4730	V4730	3.215	3.862	4.624	6.228	
		257.7	S4830	V4830	3.215	3.862	4.624	6.228
		289.7	S4930	V4930	3.338	4.050	4.889	6.657
 <p><b>323.8</b> • 100 • 120 • 100 •</p>	238.5	S4733	V4733	3.382	4.064	4.866	6.563	
		257.7	S4833	V4833	3.382	4.064	4.866	6.563
		289.7	S4933	V4933	3.510	4.260	5.143	7.011
 <p><b>363.8</b> • 120 • 120 • 120 •</p>	238.5	S4736	V4736	3.716	4.468	5.350	7.233	
		257.7	S4836	V4836	3.716	4.468	5.350	7.233
		289.7	S4936	V4936	3.854	4.680	5.651	7.719
 <p><b>407.6</b> • 100 • 100 • 100 • 100 •</p>	238.5	S4740	V4740	4.364	5.188	6.152	8.226	
		257.7	S4840	V4840	4.364	5.188	6.152	8.226
		289.7	S4940	V4940	4.516	5.422	6.482	8.766
 <p><b>423.8</b> • 140 • 140 • 140 •</p>	238.5	S4742	V4742	4.061	4.921	5.929	8.103	
		257.7	S4842	V4842	4.061	4.921	5.929	8.103
 <p><b>453.8</b> • 150 • 150 • 150 •</p>	238.5	S4745	V4745	4.298	5.254	6.370	8.796	
		257.7	S4845	V4845	4.298	5.254	6.370	8.796

Le dimensioni non comprendono l'ingombro della ferramenta di scorrimento e le tolleranze per il montaggio.  
 Per il calcolo del prezzo preghiamo di fare riferimento alla sezione "Maggiorazione Ottone Anticato" del presente listino.

# MANHATTAN | Composizioni scorrevoli

## Maggiorazione per interno L. Opaco Duna / Schiena Marmo

Modulo intero L 67.8: cad. + € 226  
 Modulo intero L 97.8 / 117.8: cad. + € 461  
 Solo ripiano L 67.8: cad. + € 47  
 Solo ripiano L 97.8 / 117.8: cad. + € 103  
 Solo schiena L 67.8: cad. + € 108  
 Solo schiena L 97.8 / 117.8: cad. + € 244  
 Divisorio: cad. + € 212  
 Fianco: cad. + € 107

## Fianchi di serie Sp 3

In finitura ante

Maniglia Laccato Opaco Laccato Lucido Essenza Finiture Metallo	H	CODICI P 59	CODICI P 42.3	L		
				Laccato Opaco	Essenza	Lucido Sp.
 143.8 • 70 • 70 •	238.5	S1714	V1714	2.866	3.558	3.752
	257.7	S1814	V1814	2.866	3.558	3.752
 203.8 • 100 • 100 •	238.5	S1720	V1720	3.362	4.248	4.442
	257.7	S1820	V1820	3.362	4.248	4.442
 213.8 • 70 • 70 • 70 •	238.5	S1721	V1721	4.090	5.128	5.322
	257.7	S1821	V1821	4.090	5.128	5.322
 243.8 • 70 • 70 • 70 •	238.5	S1724	V1724	3.854	4.878	5.072
	257.7	S1824	V1824	3.854	4.878	5.072
 273.8 • 100 • 100 • 70 •	238.5	S1727	V1727	4.586	5.818	6.012
	257.7	S1827	V1827	4.586	5.818	6.012

Le dimensioni non comprendono l'ingombro della ferramenta di scorrimento e le tolleranze per il montaggio.  
 Per il calcolo del prezzo preghiamo di fare riferimento alla sezione "Maggiorazione Ottone Anticato" del presente listino.

# MANHATTAN Composizioni scorrevoli

## Maggiorazione per interno L. Opaco Duna / Schiena Marmo

Modulo intero L 67.8: cad. + € 226  
 Modulo intero L 97.8 / 117.8: cad. + € 461  
 Solo ripiano L 67.8: cad. + € 47  
 Solo ripiano L 97.8 / 117.8: cad. + € 103  
 Solo schiena L 67.8: cad. + € 108  
 Solo schiena L 97.8 / 117.8: cad. + € 244  
 Divisorio: cad. + € 212  
 Fianco: cad. + € 107

## Fianchi di serie Sp 3

In finitura ante

**Maniglia**  
 Laccato Opaco  
 Laccato Lucido  
 Essenza  
 Finiture Metallo

	H	CODICI P 59	CODICI P 42.3	Laccato Opaco	Essenza	Lucido Sp.
<b>L</b>  <b>287.6</b> • 70 • 70 • 70 • 70 •	238.5	S1728	V1728	5.440	6.824	7.018
	257.7	S1828	V1828	5.440	6.824	7.018
 <b>303.8</b> • 100 • 100 • 100 •	238.5	S1730	V1730	4.834	6.163	6.357
	257.7	S1830	V1830	4.834	6.163	6.357
 <b>323.8</b> • 100 • 120 • 100 •	238.5	S1733	V1733	5.080	6.478	6.672
	257.7	S1833	V1833	5.080	6.478	6.672
 <b>363.8</b> • 120 • 120 • 120 •	238.5	S1736	V1736	5.572	7.108	7.302
	257.7	S1836	V1836	5.572	7.108	7.302
 <b>407.6</b> • 100 • 100 • 100 • 100 •	238.5	S1740	V1740	6.432	8.204	8.398
	257.7	S1840	V1840	6.432	8.204	8.398

Le dimensioni non comprendono l'ingombro della ferramenta di scorrimento e le tolleranze per il montaggio.  
 Per il calcolo del prezzo preghiamo di fare riferimento alla sezione "Maggiorazione Ottone Anticato" del presente listino.

## MURANO Composizioni scorrevoli

### Maggiorazione per interno L. Opaco Duna / Schiena Marmo

Modulo intero L 47.8 / 57.8 / 67.8: cad. + € 226  
 Modulo intero L 97.8 / 117.8 / 137.8 / angolo: cad. + € 461  
 Solo ripiano L 47.8 / 57.8 / 67.8: cad. + € 47  
 Solo ripiano L 97.8 / 117.8 / 137.8 / angolo: cad. + € 103  
 Solo schiena L 47.8 / 57.8 / 67.8: cad. + € 108  
 Solo schiena L 97.8 / 117.8 / 137.8 / angolo: cad. + € 244  
 Divisorio: cad. + € 212  
 Fianco: cad. + € 107

### Fianchi di serie Sp 3

Materico: - € 114  
 Opaco Base (Bianco, Cenere, Seta) inclusi nel prezzo  
 Opaco Colore: + € 156  
 Essenza: + € 156  
 Lucido Spazzolato: + € 350

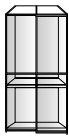
Telaio Canna di Fucile Palladio		H	CODICI P 59	CODICI P 42.3	V. Laccato V. Metallizzato V. Specchio V. Trasparente	V. Riflettente	V. Trama V. Rigato	V. Marmo
<b>L</b>		<b>238.5</b>	<b>SMU714</b>	<b>VMU714</b>	3.206	3.616	4.878	5.342
			<b>257.7</b>	<b>SMU814</b>	<b>VMU814</b>	3.206	3.616	4.878
<b>143.8</b>	· 70 · 70 ·	<b>238.5</b>	<b>SMU720</b>	<b>VMU720</b>	3.758	4.264	5.822	6.394
			<b>257.7</b>	<b>SMU820</b>	<b>VMU820</b>	3.758	4.264	5.822
<b>203.8</b>	· 100 · 100 ·	<b>238.5</b>	<b>SMU721</b>	<b>VMU721</b>	4.678	5.293	7.186	7.882
			<b>257.7</b>	<b>SMU821</b>	<b>VMU821</b>	4.678	5.293	7.186
<b>213.8</b>	· 70 · 70 · 70 ·	<b>238.5</b>	<b>SMU724</b>	<b>VMU724</b>	4.312	4.892	6.682	7.340
			<b>257.7</b>	<b>SMU824</b>	<b>VMU824</b>	4.312	4.892	6.682
<b>243.8</b>	· 120 · 120 ·	<b>238.5</b>	<b>SMU727</b>	<b>VMU727</b>	5.230	5.941	8.130	8.934
			<b>257.7</b>	<b>SMU827</b>	<b>VMU827</b>	5.230	5.941	8.130
<b>273.8</b>	· 100 · 100 · 70 ·	<b>238.5</b>	<b>SMU729</b>	<b>VMU729</b>	4.976	5.678	7.842	8.638
			<b>257.7</b>	<b>SMU829</b>	<b>VMU829</b>	4.976	5.678	7.842
<b>283.8</b>	· 140 · 140 ·	<b>238.5</b>	<b>SMU728</b>	<b>VMU728</b>	6.276	7.096	9.620	10.548
			<b>257.7</b>	<b>SMU828</b>	<b>VMU828</b>	6.276	7.096	9.620
<b>287.6</b>	· 70 · 70 · 70 · 70 ·	<b>238.5</b>	<b>SMU728</b>	<b>VMU728</b>	6.276	7.096	9.620	10.548
			<b>257.7</b>	<b>SMU828</b>	<b>VMU828</b>	6.276	7.096	9.620

Le dimensioni non comprendono l'ingombro della ferramenta di scorrimento e le tolleranze per il montaggio.

# MURANO Composizioni scorrevoli

## Maggiorazione per interno L. Opaco Duna / Schiena Marmo

Modulo intero L 47.8 / 57.8 / 67.8: cad. + € 226  
 Modulo intero L 97.8 / 117.8 / 137.8 / angolo: cad. + € 461  
 Solo ripiano L 47.8 / 57.8 / 67.8: cad. + € 47  
 Solo ripiano L 97.8 / 117.8 / 137.8 / angolo: cad. + € 103  
 Solo schiena L 47.8 / 57.8 / 67.8: cad. + € 108  
 Solo schiena L 97.8 / 117.8 / 137.8 / angolo: cad. + € 244  
 Divisorio: cad. + € 212  
 Fianco: cad. + € 107

## Fianchi di serie Sp 3

Materico: - € 114  
 Opaco Base (Bianco, Cenere, Seta) inclusi nel prezzo  
 Opaco Colore: + € 156  
 Essenza: + € 156  
 Lucido Spazzolato: + € 350

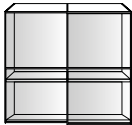
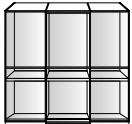
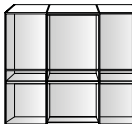
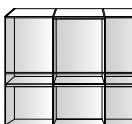
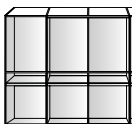
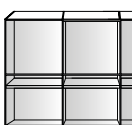
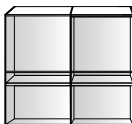
Telaio Canna di Fucile Palladio		H	CODICI P 59	CODICI P 42.3	V. Laccato V. Metallizzato V. Specchio V. Trasparente	V. Riflettente	V. Trama V. Rigato	V. Marmo
<b>L</b> 	303.8 · 150 · 150 ·	238.5	SMU731	VMU731	5.212	5.954	8.244	9.086
			257.7	SMU831	VMU831	5.212	5.954	8.244
	303.8 · 100 · 100 · 100 ·	238.5	SMU730	VMU730	5.506	6.265	8.602	9.460
			257.7	SMU830	VMU830	5.506	6.265	8.602
	323.8 · 100 · 120 · 100 ·	238.5	SMU733	VMU733	5.783	6.579	9.032	9.933
			257.7	SMU833	VMU833	5.783	6.579	9.032
	363.8 · 120 · 120 · 120 ·	238.5	SMU736	VMU736	6.337	7.207	9.892	10.879
			257.7	SMU836	VMU836	6.337	7.207	9.892
	407.6 · 100 · 100 · 100 · 100 ·	238.5	SMU740	VMU740	7.380	8.392	11.508	12.652
			257.7	SMU840	VMU840	7.380	8.392	11.508
	423.8 · 140 · 140 · 140 ·	238.5	SMU742	VMU742	7.333	8.386	11.632	12.826
			257.7	SMU842	VMU842	7.333	8.386	11.632
	453.8 · 150 · 150 · 150 ·	238.5	SMU745	VMU745	7.687	8.800	12.235	13.498
			257.7	SMU845	VMU845	7.687	8.800	12.235

Le dimensioni non comprendono l'ingombro della ferramenta di scorrimento e le tolleranze per il montaggio.

# NASTRO Composizioni scorrevoli

## Maggiorazione per interno L. Opaco Duna / Schiena Marmo

Modulo intero L 67.8: cad. + € 226  
 Modulo intero L 97.8 / 117.8 / 137.8 / 147.8: cad. + € 461  
 Solo ripiano L 67.8: cad. + € 47  
 Solo ripiano L 97.8 / 117.8 / 137.8 / 147.8: cad. + € 103  
 Solo schiena L 67.8: cad. + € 108  
 Solo schiena L 97.8 / 117.8 / 137.8 / 147.8: cad. + € 244  
 Divisorio: cad. + € 212  
 Fianco: cad. + € 107

## Fianchi di serie Sp 3 per ante legno

In finitura ante

## Fianchi di serie Sp 3 per ante Vetro

Materico: - € 114  
 Opaco Base (Bianco, Cenere, Seta) inclusi nel prezzo  
 Opaco Colore: + € 156  
 Essenza: + € 156  
 Lucido Spazzolato: + € 350

**Maniglia**  
 Laccato Opaco  
 Finiture Metallo

	H	CODICI P 59	CODICI P 42.3	Materico	Op. Base	Op. Colore Essenza	Lucido Sp.	V. Laccato V. Met. Specchio
<b>L</b>  <b>143.8</b> • 70 • 70 •		*G Legno *Q Vetro	*G Legno *Q Vetro					
		<b>238.5 S * 714</b>	<b>V * 714</b>	1.944	2.316	2.764	3.636	3.166
		<b>257.7 S * 814</b>	<b>V * 814</b>	1.944	2.316	2.764	3.636	3.166
 <b>203.8</b> • 100 • 100 •		<b>238.5 S * 720</b>	<b>V * 720</b>	2.222	2.692	3.252	4.386	3.848
		<b>257.7 S * 820</b>	<b>V * 820</b>	2.222	2.692	3.252	4.386	3.848
		<b>289.7 SG920</b>	<b>VG920</b>	2.316	2.834	3.452	4.704	-
 <b>213.8</b> • 70 • 70 • 70 •		<b>238.5 S * 721</b>	<b>V * 721</b>	2.843	3.343	3.937	5.148	4.618
		<b>257.7 S * 821</b>	<b>V * 821</b>	2.843	3.343	3.937	5.148	4.618
		<b>289.7 SG921</b>	<b>VG921</b>	2.954	3.510	4.172	5.523	-
 <b>243.8</b> • 120 • 120 •		<b>238.5 S * 724</b>	<b>V * 724</b>	2.556	3.096	3.736	5.056	4.436
		<b>257.7 S * 824</b>	<b>V * 824</b>	2.556	3.096	3.736	5.056	4.436
		<b>289.7 SG924</b>	<b>VG924</b>	2.660	3.254	3.960	5.412	-
 <b>273.8</b> • 100 • 100 • 70 •		<b>238.5 S * 727</b>	<b>V * 727</b>	3.121	3.719	4.425	5.898	5.300
		<b>257.7 S * 827</b>	<b>V * 827</b>	3.121	3.719	4.425	5.898	5.300
		<b>289.7 SG927</b>	<b>VG927</b>	3.240	3.900	4.680	6.309	-
 <b>283.8</b> • 140 • 140 •		<b>238.5 S * 729</b>	<b>V * 729</b>	2.880	3.492	4.216	5.730	5.228
		<b>257.7 S * 829</b>	<b>V * 829</b>	2.880	3.492	4.216	5.730	5.228
 <b>287.6</b> • 70 • 70 • 70 • 70 •		<b>238.5 S * 728</b>	<b>V * 728</b>	3.868	4.496	5.236	6.786	6.196
		<b>257.7 S * 828</b>	<b>V * 828</b>	3.868	4.496	5.236	6.786	6.196
		<b>289.7 SG928</b>	<b>VG928</b>	4.004	4.702	5.526	7.254	-

Le dimensioni non comprendono l'ingombro della ferramenta di scorrimento e le tolleranze per il montaggio.  
 Per il calcolo del prezzo preghiamo di fare riferimento alla sezione "Maggiorazione Ottone Anticato" del presente listino.



# NASTRO Composizioni scorrevoli

## Maggiorazione per interno L. Opaco Duna / Schiena Marmo

Modulo intero L 67.8: cad. + € 226  
 Modulo intero L 97.8 / 117.8 / 137.8 / 147.8: cad. + € 461  
 Solo ripiano L 67.8: cad. + € 47  
 Solo ripiano L 97.8 / 117.8 / 137.8 / 147.8: cad. + € 103  
 Solo schiena L 67.8: cad. + € 108  
 Solo schiena L 97.8 / 117.8 / 137.8 / 147.8: cad. + € 244  
 Divisorio: cad. + € 212  
 Fianco: cad. + € 107

## Fianchi di serie Sp 3 per ante legno

In finitura ante

## Fianchi di serie Sp 3 per ante Vetro

Materico: - € 114  
 Opaco Base (Bianco, Cenere, Seta) inclusi nel prezzo  
 Opaco Colore: + € 156  
 Essenza: + € 156  
 Lucido Spazzolato: + € 350

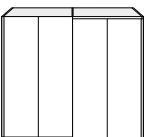
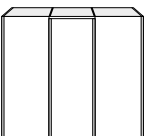
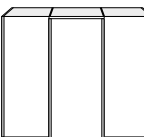
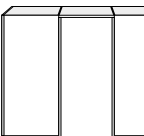
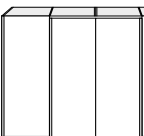
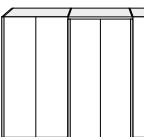
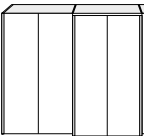
Maniglia Laccato Opaco Finiture Metallo		H	CODICI P 59  *G Legno *Q Vetro	CODICI P 42.3  *G Legno *Q Vetro	Materico	Op. Base	Op. Colore Essenza	Lucido Sp.	V. Laccato V. Met. Specchio
L		303.8	S * 731	V * 731	3.038	3.714	4.510	6.192	5.482
			S * 831	V * 831	3.038	3.714	4.510	6.192	5.482
303.8		303.8	S * 730	V * 730	3.260	3.907	4.669	6.273	5.641
			S * 830	V * 830	3.260	3.907	4.669	6.273	5.641
			SG930	VG930	3.383	4.095	4.934	6.702	-
323.8		323.8	S * 733	V * 733	3.427	4.109	4.911	6.608	5.935
			S * 833	V * 833	3.427	4.109	4.911	6.608	5.935
			SG933	VG933	3.555	4.305	5.188	7.056	-
363.8		363.8	S * 736	V * 736	3.761	4.513	5.395	7.278	6.523
			S * 836	V * 836	3.761	4.513	5.395	7.278	6.523
			SG936	VG936	3.899	4.725	5.696	7.764	-
407.6		407.6	S * 740	V * 740	4.424	5.248	6.212	8.286	7.560
			S * 840	V * 840	4.424	5.248	6.212	8.286	7.560
			SG940	VG940	4.576	5.482	6.542	8.826	-
423.8		423.8	S * 742	V * 742	4.247	5.107	6.115	8.289	7.711
			S * 842	V * 842	4.247	5.107	6.115	8.289	7.711
453.8		453.8	S * 745	V * 745	4.484	5.440	6.556	8.982	8.092
			S * 845	V * 845	4.484	5.440	6.556	8.982	8.092

Le dimensioni non comprendono l'ingombro della ferramenta di scorrimento e le tolleranze per il montaggio.  
 Per il calcolo del prezzo preghiamo di fare riferimento alla sezione "Maggiorazione Ottone Anticato" del presente listino.

# RAGGIO Composizioni scorrevoli

## Maggiorazione per interno L. Opaco Duna / Schiena Marmo

Modulo intero L 67.8: cad. + € 226  
 Modulo intero L 97.8 / 117.8 / 137.8 / 147.8: cad. + € 461  
 Solo ripiano L 67.8: cad. + € 47  
 Solo ripiano L 97.8 / 117.8 / 137.8 / 147.8: cad. + € 103  
 Solo schiena L 67.8: cad. + € 108  
 Solo schiena L 97.8 / 117.8 / 137.8 / 147.8: cad. + € 244  
 Divisorio: cad. + € 212  
 Fianco: cad. + € 107

## Fianchi di serie Sp 3

Materico: - € 114  
 Opaco Base (Bianco, Cenere, Seta) inclusi nel prezzo  
 Opaco Colore: + € 156  
 Essenza: + € 156  
 Lucido Spazzolato: + € 350

Maniglia Laccato Opaco Finiture Metallo		H	CODICI P 59	CODICI P 42.3	Vetro Laccato Specchio
<b>L</b>		238.5	ST714	VT714	3.476
			257.7	ST814	VT814
<b>143.8</b>	• 70 • 70 •	238.5	ST720	VT720	4.272
			257.7	ST820	VT820
<b>203.8</b>		238.5	ST721	VT721	5.083
			257.7	ST821	VT821
<b>213.8</b>	• 70 • 70 • 70 •	238.5	ST724	VT724	4.934
			257.7	ST824	VT824
<b>243.8</b>		238.5	ST727	VT727	5.879
			257.7	ST827	VT827
<b>273.8</b>	• 100 • 100 • 70 •	238.5	ST729	VT729	5.848
			257.7	ST829	VT829
<b>283.8</b>		238.5	ST728	VT728	6.816
			257.7	ST828	VT828
<b>287.6</b>	• 70 • 70 • 70 • 70 •				

Le dimensioni non comprendono l'ingombro della ferramenta di scorrimento e le tolleranze per il montaggio.  
 Per il calcolo del prezzo preghiamo di fare riferimento alla sezione "Maggiorazione Ottone Anticato" del presente listino.

## RAGGIO | Composizioni scorrevoli

### Maggiorazione per interno L. Opaco Duna / Schiena Marmo

Modulo intero L 67.8: cad. + € 226  
 Modulo intero L 97.8 / 117.8 / 137.8 / 147.8: cad. + € 461  
 Solo ripiano L 67.8: cad. + € 47  
 Solo ripiano L 97.8 / 117.8 / 137.8 / 147.8: cad. + € 103  
 Solo schiena L 67.8: cad. + € 108  
 Solo schiena L 97.8 / 117.8 / 137.8 / 147.8: cad. + € 244  
 Divisorio: cad. + € 212  
 Fianco: cad. + € 107

### Fianchi di serie Sp 3

Materico: - € 114  
 Opaco Base (Bianco, Cenere, Seta) inclusi nel prezzo  
 Opaco Colore: + € 156  
 Essenza: + € 156  
 Lucido Spazzolato: + € 350

Maniglia Laccato Opaco Finiture Metallo		H	CODICI P 59	CODICI P 42.3	Vetro Laccato Specchio	
L		238.5	ST731	VT731	6.094	
		257.7	ST831	VT831	6.094	
303.8	• 150 • 150 •		238.5	ST730	VT730	6.277
			257.7	ST830	VT830	6.277
303.8	• 100 • 100 • 100 •		238.5	ST733	VT733	6.608
			257.7	ST833	VT833	6.608
323.8	• 100 • 120 • 100 •		238.5	ST736	VT736	7.270
			257.7	ST836	VT836	7.270
363.8	• 120 • 120 • 120 •		238.5	ST740	VT740	8.408
			257.7	ST840	VT840	8.408
407.6	• 100 • 100 • 100 • 100 •		238.5	ST742	VT742	8.641
			257.7	ST842	VT842	8.641
423.8	• 140 • 140 • 140 •		238.5	ST745	VT745	9.010
			257.7	ST845	VT845	9.010
453.8	• 150 • 150 • 150 •		238.5			
			257.7			

Le dimensioni non comprendono l'ingombro della ferramenta di scorrimento e le tolleranze per il montaggio.  
 Per il calcolo del prezzo preghiamo di fare riferimento alla sezione "Maggiorazione Ottone Anticato" del presente listino.

## TRATTO | Composizioni scorrevoli

### Maggiorazione per interno L. Opaco Duna / Schiena Marmo

Modulo intero L 97.8 / 117.8: cad. + € 461

Solo ripiano L 97.8 / 117.8: cad. + € 103

Solo schiena L 97.8 / 117.8: cad. + € 244

Divisorio: cad. + € 212

Fianco: cad. + € 107

### Fianchi di serie Sp 3

In finitura ante

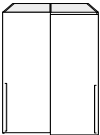
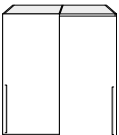
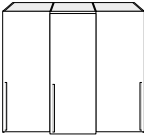
Maniglia H a scomparsa per anta interna Di serie: Cromo A richiesta: Brunito		H	CODICI P 59	CODICI P 42.3	Laccato Opaco	Essenza	Lucido Sp.
L		238.5	S5720	V5720	3.420	4.334	4.528
		257.7	S5820	V5820	3.420	4.334	4.528
L		238.5	S5724	V5724	3.908	4.960	5.154
		257.7	S5824	V5824	3.908	4.960	5.154
L		238.5	S5730	V5730	4.921	6.292	6.486
		257.7	S5830	V5830	4.921	6.292	6.486

Le dimensioni non comprendono l'ingombro della ferramenta di scorrimento e le tolleranze per il montaggio.

# TRATTO | Composizioni scorrevoli

## Maggiorazione per interno L. Opaco Duna / Schiena Marmo

Modulo intero L 97.8 / 117.8: cad. + € 461

Solo ripiano L 97.8 / 117.8: cad. + € 103

Solo schiena L 97.8 / 117.8: cad. + € 244

Divisorio: cad. + € 212

Fianco: cad. + € 107

### Fianchi di serie Sp 3

In finitura ante

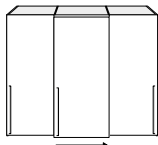
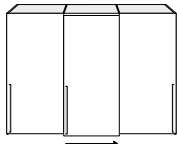
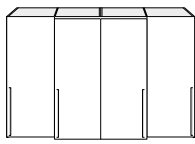
Maniglia H a scomparsa per anta interna Di serie: Cromo A richiesta: Brunito		H	CODICI P 59	CODICI P 42.3	Laccato Opaco	Essenza	Lucido Sp.
L	 <p>• 100 • 100 • 100 •</p>	238.5	S5733	V5733	5.165	6.605	6.799
		257.7	S5833	V5833	5.165	6.605	6.799
	 <p>• 120 • 120 • 120 •</p>	238.5	S5736	V5736	5.653	7.231	7.425
		257.7	S5836	V5836	5.653	7.231	7.425
	 <p>• 100 • 100 • 100 • 100 •</p>	238.5	S5740	V5740	6.548	8.376	8.570
		257.7	S5840	V5840	6.548	8.376	8.570

Le dimensioni non comprendono l'ingombro della ferramenta di scorrimento e le tolleranze per il montaggio.



ANTA TV SCORREVOLE

## ANTA TV | Caratteristiche e finiture

### Caratteristiche

L'anta scorrevole Sp 6.8 cm è realizzata con pannelli in particelle di legno tagliati a 45° con soluzione di continuità e rivestiti con materiale sintetico verniciato Laccato Opaco.

È prevista solo nella versione con anta scorrevole esterna e senza maniglia.

Frontalmente presenta un vano centrale, con schienale in metallo e supporto tv ultra slim, per il contenimento di un televisore a 16:9.

**A richiesta** è possibile personalizzare il pannello porta tv con un colore Laccato Opaco diverso dall'anta.

Nel lato interno è presente una canalizzazione che porta tutti i cablaggi della tv sopra al coperchio dell'armadio.

Tutti i moduli prevedono dei divisori dedicati Sp 2.2 cm e comprendono di serie un ripiano centrale.

### Vano tv

Il pannello porta tv è incassato di 5 cm, ha delle dimensioni proporzionate alla larghezza dell'anta di ogni modulo:

· modulo L 97.8 ha un vano di dimensioni L 92 x H 67 cm che può contenere una tv 39" con misure massime L 89 x H 54 cm

· modulo L 117.8 ha un vano di dimensioni L 112 x H 79 cm che può contenere una tv 49" con misure massime L 110 x H 66 cm

Abbassando il ripiano centrale in una posizione dedicata, a circa 72 cm di vano utile inferiore, è possibile riporre eventuali dispositivi elettrici collegabili alla tv (es. decoder, lettori DVD etc) all'interno dell'armadio. L'allineamento con la traforatura presente nella parte inferiore del vano consente il passaggio del segnale IR del telecomando.

Viene fornito di serie un passacavo ad incasso circolare Ø 7.4 cm di colore nero per l'eventuale passaggio di cavi all'interno dell'armadio. La foratura per il passacavo è a cura del cliente.

**A richiesta** è possibile inserire una luce LED 3000°K sulla parte superiore interna del vano, con accensione e regolazione della luce tramite telecomando.

### Limitazioni

I moduli anta tv sono abbinabili ai moduli armadio scorrevole esclusivamente per i seguenti modelli: Amalfi, Cornice, Icona, Manhattan, Nastro, Plana, Raggio, Tratto.

Non è prevista nella soluzione ad angolo.

Non è possibile:

- ridurre a misura il modulo in larghezza e altezza
- spostare o personalizzare le dimensioni del vano tv rispetto a quelle indicate
- applicare maniglie all'anta tv
- abbinare il fianco di finitura esterno all'anta tv
- inserire botola per ispezione nel cappello

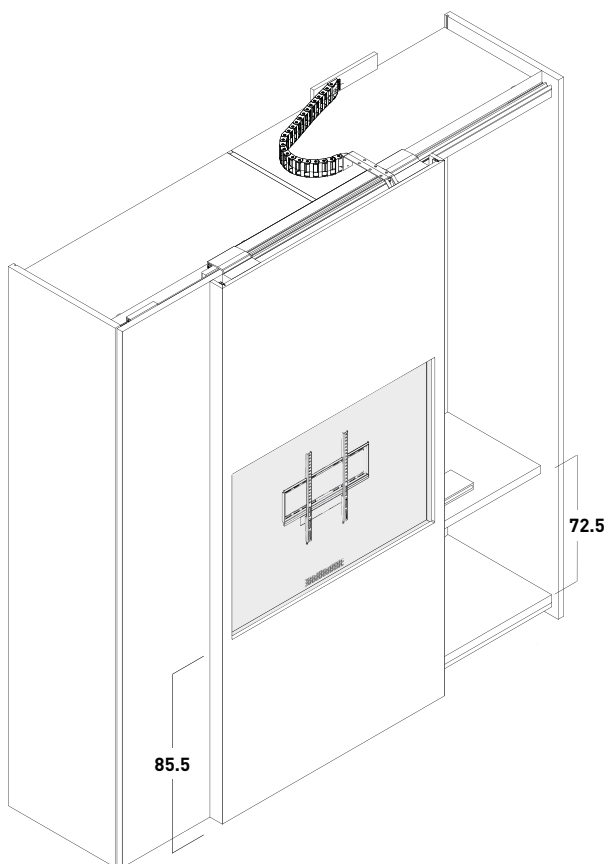

profondità armadio scorrevole con anta TV  
con fianco Sp 3 senza cornice

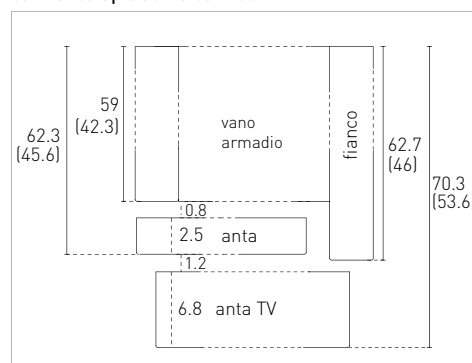



## ANTA TV Moduli scorrevoli

### Maggiorazione per interno L. Opaco Duna / Schiena Marmo

Modulo intero L 97.8 / 117.8: cad. + € 461

Solo ripiano L 97.8 / 117.8: cad. + € 103

Solo schiena L 97.8 / 117.8: cad. + € 244

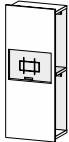
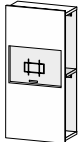
		H	CODICI P 59	CODICI P 42.3	Opaco Base	Opaco Colore
L		238.5	4TV770	3TV770	1.909	2.518
		257.7	4TV870	3TV870	1.909	2.518
L		238.5	4TV780	3TV780	2.112	2.761
		257.7	4TV880	3TV880	2.112	2.761

## Luci LED

		L	CODICI	Accessori
<p>le luci LED:</p> <ul style="list-style-type: none"> <li>· luce 3000° K</li> <li>· telecomando per l'accensione e la regolazione della luce incluso</li> </ul>				
				
per modulo		97.8	63AX7	337
		117.8	63AX8	364

Le dimensioni non comprendono l'ingombro della ferramenta di scorrimento e le tolleranze per il montaggio.

# PLANA ANTA TV | Composizioni scorrevoli

## Maggiorazione per interno L. Opaco Duna / Schiena Marmo

Modulo intero L 97.8 / 117.8: cad. + € 461  
 Solo ripiano L 97.8 / 117.8: cad. + € 103  
 Solo schiena L 97.8 / 117.8: cad. + € 244  
 Divisorio: cad. + € 212  
 Fianco: cad. + € 107

## Fianchi di serie Sp 3

In finitura ante

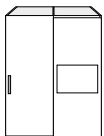
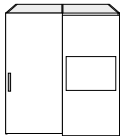
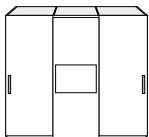
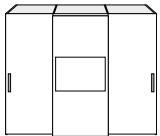
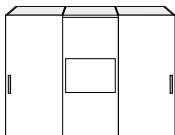
Maniglie di serie A-H Maniglie con sovrapprezzo L-W-Y: cad. + € 38		H	CODICI P 59	CODICI P 42.3	Materico	Opaco Base	Opaco Colore Essenza	Lucido Sp.
<b>L</b>		anta TV Opaco Base	238.5 4PA720	3PA720	3.071	3.364	3.722	4.386
			257.7 4PA820	3PA820	3.071	3.364	3.722	4.386
	anta TV Opaco Colore	238.5 4PA720	3PA720	3.680	3.973	4.331	4.995	
		257.7 4PA820	3PA820	3.680	3.973	4.331	4.995	
<b>203.8</b>	• 100 • 100 •							
		anta TV Opaco Base	238.5 4PA724	3PA724	3.441	3.769	4.167	4.924
			257.7 4PA824	3PA824	3.441	3.769	4.167	4.924
	anta TV Opaco Colore	238.5 4PA724	3PA724	4.090	4.418	4.816	5.573	
		257.7 4PA824	3PA824	4.090	4.418	4.816	5.573	
<b>243.8</b>	• 120 • 120 •							
		anta TV Opaco Base	238.5 4PA730	3PA730	3.961	4.431	4.991	6.125
			257.7 4PA830	3PA830	3.961	4.431	4.991	6.125
	anta TV Opaco Colore	238.5 4PA730	3PA730	4.570	5.040	5.600	6.734	
		257.7 4PA830	3PA830	4.570	5.040	5.600	6.734	
<b>303.8</b>	• 100 • 100 • 100 •							
		anta TV Opaco Base	238.5 4PA733	3PA733	4.164	4.634	5.194	6.328
			257.7 4PA833	3PA833	4.164	4.634	5.194	6.328
	anta TV Opaco Colore	238.5 4PA733	3PA733	4.813	5.283	5.843	6.977	
		257.7 4PA833	3PA833	4.813	5.283	5.843	6.977	
<b>323.8</b>	• 100 • 120 • 100 •							
		anta TV Opaco Base	238.5 4PA736	3PA736	4.498	5.038	5.678	6.998
			257.7 4PA836	3PA836	4.498	5.038	5.678	6.998
	anta TV Opaco Colore	238.5 4PA736	3PA736	5.147	5.687	6.327	7.647	
		257.7 4PA836	3PA836	5.147	5.687	6.327	7.647	
<b>363.8</b>	• 120 • 120 • 120 •							

Le dimensioni non comprendono l'ingombro della ferramenta di scorrimento e le tolleranze per il montaggio.  
 Per il calcolo del prezzo preghiamo di fare riferimento alla sezione "Maggiorazione Ottone Anticato" del presente listino.

# AMALFI ANTA TV Composizioni scorrevoli

## Maggiorazione per interno L. Opaco Duna / Schiena Marmo

Modulo intero L 97.8 / 117.8: cad. + € 461  
 Solo ripiano L 97.8 / 117.8: cad. + € 103  
 Solo schiena L 97.8 / 117.8: cad. + € 244  
 Divisorio: cad. + € 212  
 Fianco: cad. + € 107

## Fianchi di serie Sp 3

In finitura ante

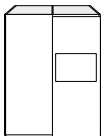
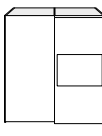
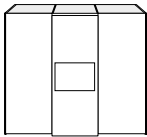
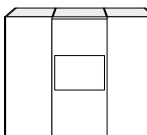
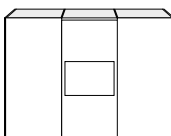
Maniglie di serie Canna di Fucile Palladio Maniglie con sovrapprezzo Laccato Opaco / Finiture Metallo: cad. + € 94		H	CODICI P 59	CODICI P 42.3	Materico	Opaco Base	Opaco Colore Essenza	Lucido Sp.
<b>203.8</b>  • 100 • 100 •	anta TV Opaco Base	238.5	4MF720	3MF720	3.164	3.511	3.931	4.739
		257.7	4MF820	3MF820	3.164	3.511	3.931	4.739
	anta TV Opaco Colore	238.5	4MF720	3MF720	3.773	4.120	4.540	5.348
		257.7	4MF820	3MF820	3.773	4.120	4.540	5.348
<b>243.8</b>  • 120 • 120 •	anta TV Opaco Base	238.5	4MF724	3MF724	3.534	3.917	4.377	5.280
		257.7	4MF824	3MF824	3.534	3.917	4.377	5.280
	anta TV Opaco Colore	238.5	4MF724	3MF724	4.183	4.566	5.026	5.929
		257.7	4MF824	3MF824	4.183	4.566	5.026	5.929
<b>303.8</b>  • 100 • 100 • 100 •	anta TV Opaco Base	238.5	4MF730	3MF730	4.147	4.725	5.409	6.831
		257.7	4MF830	3MF830	4.147	4.725	5.409	6.831
	anta TV Opaco Colore	238.5	4MF730	3MF730	4.756	5.334	6.018	7.440
		257.7	4MF830	3MF830	4.756	5.334	6.018	7.440
<b>323.8</b>  • 100 • 120 • 100 •	anta TV Opaco Base	238.5	4MF733	3MF733	4.350	4.928	5.612	7.034
		257.7	4MF833	3MF833	4.350	4.928	5.612	7.034
	anta TV Opaco Colore	238.5	4MF733	3MF733	4.999	5.577	6.261	7.683
		257.7	4MF833	3MF833	4.999	5.577	6.261	7.683
<b>363.8</b>  • 120 • 120 • 120 •	anta TV Opaco Base	238.5	4MF736	3MF736	4.684	5.334	6.098	7.710
		257.7	4MF836	3MF836	4.684	5.334	6.098	7.710
	anta TV Opaco Colore	238.5	4MF736	3MF736	5.333	5.983	6.747	8.359
		257.7	4MF836	3MF836	5.333	5.983	6.747	8.359

Le dimensioni non comprendono l'ingombro della ferramenta di scorrimento e le tolleranze per il montaggio.

Per il calcolo del prezzo preghiamo di fare riferimento alla sezione "Maggiorazione Ottone Anticato" del presente listino.

# CORNICE ANTA TV Composizioni scorrevoli

## Maggiorazione per interno L. Opaco Duna / Schiena Marmo

Modulo intero L 97.8 / 117.8: cad. + € 461  
 Solo ripiano L 97.8 / 117.8: cad. + € 103  
 Solo schiena L 97.8 / 117.8: cad. + € 244  
 Divisorio: cad. + € 212  
 Fianco: cad. + € 107

## Fianchi di serie Sp 3 per ante legno

In finitura ante  
**Fianchi di serie Sp 3 per ante Vetro/Pelle Sintetica**  
 Materico: - € 114

### Cornice e maniglia

Alluminio Anodizzato Nero  
 Laccato Opaco

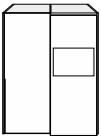
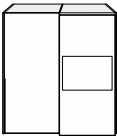
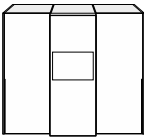
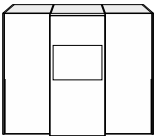
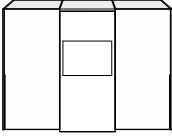
		H	CODICI P 59 *G Legno *T Vetro *P Pelle Sint.	CODICI P 42.3 *G Legno *T Vetro *P Pelle Sint.	Materico	L. Opaco Essenza	Lucido Sp.	Pelle Sint.	V. Laccato V. Met. Specchio	
<b>L</b>		anta TV Opaco Base	<b>238.5</b> 4C * 720 <b>257.7</b> 4C * 820	<b>3C * 720</b> <b>3C * 820</b>	3.217 3.217	3.868 3.868	4.532 4.532	3.947 3.947	4.061 4.061	
		anta TV Opaco Colore	<b>238.5</b> 4C * 720 <b>257.7</b> 4C * 820	<b>3C * 720</b> <b>3C * 820</b>	3.826 3.826	4.477 4.477	5.141 5.141	4.556 4.556	4.670 4.670	
	<b>203.8</b> • 100 • 100 •		anta TV Opaco Base	<b>238.5</b> 4C * 724 <b>257.7</b> 4C * 824	<b>3C * 724</b> <b>3C * 824</b>	3.637 3.637	4.363 4.363	5.120 5.120	4.489 4.489	4.604 4.604
			anta TV Opaco Colore	<b>238.5</b> 4C * 724 <b>257.7</b> 4C * 824	<b>3C * 724</b> <b>3C * 824</b>	4.286 4.286	5.012 5.012	5.769 5.769	5.138 5.138	5.253 5.253
	<b>243.8</b> • 120 • 120 •		anta TV Opaco Base	<b>238.5</b> 4C * 730 <b>257.7</b> 4C * 830	<b>3C * 730</b> <b>3C * 830</b>	4.253 4.253	5.283 5.283	6.417 6.417	5.597 5.597	5.825 5.825
			anta TV Opaco Colore	<b>238.5</b> 4C * 730 <b>257.7</b> 4C * 830	<b>3C * 730</b> <b>3C * 830</b>	4.862 4.862	5.892 5.892	7.026 7.026	6.206 6.206	6.434 6.434
<b>303.8</b> • 100 • 100 • 100 •		anta TV Opaco Base	<b>238.5</b> 4C * 733 <b>257.7</b> 4C * 833	<b>3C * 733</b> <b>3C * 833</b>	4.456 4.456	5.486 5.486	6.620 6.620	5.800 5.800	6.028 6.028	
		anta TV Opaco Colore	<b>238.5</b> 4C * 733 <b>257.7</b> 4C * 833	<b>3C * 733</b> <b>3C * 833</b>	5.105 5.105	6.135 6.135	7.269 7.269	6.449 6.449	6.677 6.677	
<b>323.8</b> • 100 • 120 • 100 •		anta TV Opaco Base	<b>238.5</b> 4C * 736 <b>257.7</b> 4C * 836	<b>3C * 736</b> <b>3C * 836</b>	4.890 4.890	6.070 6.070	7.390 7.390	6.478 6.478	6.708 6.708	
		anta TV Opaco Colore	<b>238.5</b> 4C * 736 <b>257.7</b> 4C * 836	<b>3C * 736</b> <b>3C * 836</b>	5.539 5.539	6.719 6.719	8.039 8.039	7.127 7.127	7.357 7.357	

Le dimensioni non comprendono l'ingombro della ferramenta di scorrimento e le tolleranze per il montaggio.

# ICONA ANTA TV | Composizioni scorrevoli

## Maggiorazione per interno L. Opaco Duna / Schiena Marmo

Modulo intero L 97.8 / 117.8: cad. + € 461  
 Solo ripiano L 97.8 / 117.8: cad. + € 103  
 Solo schiena L 97.8 / 117.8: cad. + € 244  
 Divisorio: cad. + € 212  
 Fianco: cad. + € 107

## Fianchi di serie Sp 3

In finitura ante

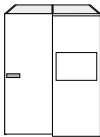
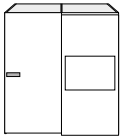
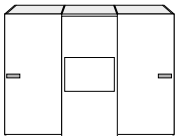
Maniglia orizzontale Laccato Opaco Finiture Metallo		H	CODICI P 59	CODICI P 42.3	Materico	Op. Base	Op. Colore Essenza	Lucido Sp.
<b>L</b>   <b>203.8</b> • 100 • 100 •	anta TV Opaco Base	238.5 257.7	4NA720 4NA820	3NA720 3NA820	3.204 3.204	3.497 3.497	3.855 3.855	4.519 4.519
	anta TV Opaco Colore	238.5 257.7	4NA720 4NA820	3NA720 3NA820	3.813 3.813	4.106 4.106	4.464 4.464	5.128 5.128
	anta TV Opaco Base	238.5 257.7	4NA724 4NA824	3NA724 3NA824	3.574 3.574	3.902 3.902	4.300 4.300	5.057 5.057
	anta TV Opaco Colore	238.5 257.7	4NA724 4NA824	3NA724 3NA824	4.223 4.223	4.551 4.551	4.949 4.949	5.706 5.706
 <b>243.8</b> • 120 • 120 •	anta TV Opaco Base	238.5 257.7	4NA730 4NA830	3NA730 3NA830	4.227 4.227	4.697 4.697	5.257 5.257	6.391 6.391
	anta TV Opaco Colore	238.5 257.7	4NA730 4NA830	3NA730 3NA830	4.836 4.836	5.306 5.306	5.866 5.866	7.000 7.000
	anta TV Opaco Base	238.5 257.7	4NA733 4NA833	3NA733 3NA833	4.430 4.430	4.900 4.900	5.460 5.460	6.594 6.594
	anta TV Opaco Colore	238.5 257.7	4NA733 4NA833	3NA733 3NA833	5.079 5.079	5.549 5.549	6.109 6.109	7.243 7.243
 <b>303.8</b> • 120 • 120 • 120 •	anta TV Opaco Base	238.5 257.7	4NA736 4NA836	3NA736 3NA836	4.764 4.764	5.304 5.304	5.944 5.944	7.264 7.264
	anta TV Opaco Colore	238.5 257.7	4NA736 4NA836	3NA736 3NA836	5.413 5.413	5.953 5.953	6.593 6.593	7.913 7.913

Le dimensioni non comprendono l'ingombro della ferramenta di scorrimento e le tolleranze per il montaggio.

Per il calcolo del prezzo preghiamo di fare riferimento alla sezione "Maggiorazione Ottone Anticato" del presente listino.

# MANHATTAN ANTA TV | Composizioni scorrevoli

## Maggiorazione per interno L. Opaco Duna / Schiena Marmo

Modulo intero L 97.8 / 117.8: cad. + € 461  
 Solo ripiano L 97.8 / 117.8: cad. + € 103  
 Solo schiena L 97.8 / 117.8: cad. + € 244  
 Divisorio: cad. + € 212  
 Fianco: cad. + € 107

## Fianchi di serie Sp 3

In finitura ante

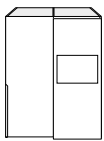
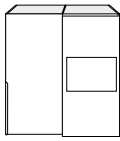
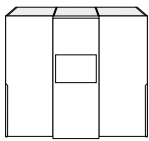
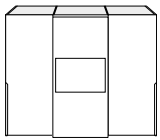
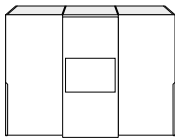
Maniglia		H	CODICI P 59	CODICI P 42.3	Laccato Opaco	Essenza	Lucido Sp.	
L		203.8	anta TV Opaco Base	238.5 4HG720	3HG720	3.925	4.368	4.562
			anta TV Opaco Colore	257.7 4HG820	3HG820	3.925	4.368	4.562
• 100 • 100 •			anta TV Opaco Base	238.5 4HG720	3HG720	4.534	4.977	5.171
			anta TV Opaco Colore	257.7 4HG820	3HG820	4.534	4.977	5.171
243.8			anta TV Opaco Base	238.5 4HG724	3HG724	4.374	4.886	5.080
			anta TV Opaco Colore	257.7 4HG824	3HG824	4.374	4.886	5.080
• 120 • 120 •			anta TV Opaco Base	238.5 4HG730	3HG730	5.397	6.283	6.477
			anta TV Opaco Colore	257.7 4HG830	3HG830	5.397	6.283	6.477
303.8			anta TV Opaco Base	238.5 4HG730	3HG730	6.006	6.892	7.086
			anta TV Opaco Colore	257.7 4HG830	3HG830	6.006	6.892	7.086
• 100 • 100 • 100 •			anta TV Opaco Base	238.5 4HG733	3HG733	5.600	6.486	6.680
			anta TV Opaco Colore	257.7 4HG833	3HG833	5.600	6.486	6.680
323.8			anta TV Opaco Base	238.5 4HG733	3HG733	6.249	7.135	7.329
			anta TV Opaco Colore	257.7 4HG833	3HG833	6.249	7.135	7.329
• 100 • 120 • 100 •			anta TV Opaco Base	238.5 4HG736	3HG736	6.092	7.116	7.310
			anta TV Opaco Colore	257.7 4HG836	3HG836	6.092	7.116	7.310
363.8			anta TV Opaco Base	238.5 4HG736	3HG736	6.741	7.765	7.959
			anta TV Opaco Colore	257.7 4HG836	3HG836	6.741	7.765	7.959
• 120 • 120 • 120 •			anta TV Opaco Base	238.5 4HG736	3HG736	6.092	7.116	7.310
			anta TV Opaco Colore	257.7 4HG836	3HG836	6.092	7.116	7.310

Le dimensioni non comprendono l'ingombro della ferramenta di scorrimento e le tolleranze per il montaggio.  
 Per il calcolo del prezzo preghiamo di fare riferimento alla sezione "Maggiorazione Ottone Anticato" del presente listino.

# NASTRO ANTA TV Composizioni scorrevoli

## Maggiorazione per interno L. Opaco Duna / Schiena Marmo

Modulo intero L 97.8 / 117.8: cad. + € 461  
 Solo ripiano L 97.8 / 117.8: cad. + € 103  
 Solo schiena L 97.8 / 117.8: cad. + € 244  
 Divisorio: cad. + € 212  
 Fianco: cad. + € 107

## Fianchi di serie Sp 3 per ante legno

In finitura ante  
**Fianchi di serie Sp 3 per ante Vetro**  
 Materico: - € 114

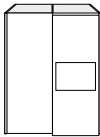
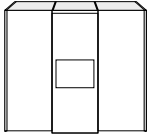
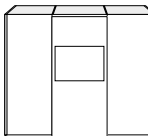
Maniglia Laccato Opaco Finiture Metallo		H	CODICI P 59 *G Legno *T Vetro	CODICI P 42.3 *G Legno *T Vetro	Materico	Op. Base	Op. Colore Essenza	Lucido Sp.	V. Laccato V. Met. Specchio
<b>L</b>   <b>203.8</b> • 100 • 100 •	anta TV Opaco Base	238.5 257.7	4N * 720 4N * 820	3N * 720 3N * 820	3.219 3.219	3.512 3.512	3.870 3.870	4.534 4.534	4.090 4.090
	anta TV Opaco Colore	238.5 257.7	4N * 720 4N * 820	3N * 720 3N * 820	3.828 3.828	4.121 4.121	4.479 4.479	5.143 5.143	4.699 4.699
	anta TV Opaco Base	238.5 257.7	4N * 724 4N * 824	3N * 724 3N * 824	3.589 3.589	3.917 3.917	4.315 4.315	5.072 5.072	4.587 4.587
	anta TV Opaco Colore	238.5 257.7	4N * 724 4N * 824	3N * 724 3N * 824	4.238 4.238	4.566 4.566	4.964 4.964	5.721 5.721	5.236 5.236
 <b>303.8</b> • 100 • 100 • 100 •	anta TV Opaco Base	238.5 257.7	4N * 730 4N * 830	3N * 730 3N * 830	4.257 4.257	4.727 4.727	5.287 5.287	6.421 6.421	5.883 5.883
	anta TV Opaco Colore	238.5 257.7	4N * 730 4N * 830	3N * 730 3N * 830	4.866 4.866	5.336 5.336	5.896 5.896	7.030 7.030	6.492 6.492
	anta TV Opaco Base	238.5 257.7	4N * 733 4N * 833	3N * 733 3N * 833	4.460 4.460	4.930 4.930	5.490 5.490	6.624 6.624	6.086 6.086
	anta TV Opaco Colore	238.5 257.7	4N * 733 4N * 833	3N * 733 3N * 833	5.109 5.109	5.579 5.579	6.139 6.139	7.273 7.273	6.735 6.735
 <b>323.8</b> • 100 • 120 • 100 •	anta TV Opaco Base	238.5 257.7	4N * 736 4N * 836	3N * 736 3N * 836	4.794 4.794	5.334 5.334	5.974 5.974	7.294 7.294	6.674 6.674
	anta TV Opaco Colore	238.5 257.7	4N * 736 4N * 836	3N * 736 3N * 836	5.443 5.443	5.983 5.983	6.623 6.623	7.943 7.943	7.323 7.323
	anta TV Opaco Base	238.5 257.7	4N * 736 4N * 836	3N * 736 3N * 836	4.794 4.794	5.334 5.334	5.974 5.974	7.294 7.294	6.674 6.674
	anta TV Opaco Colore	238.5 257.7	4N * 736 4N * 836	3N * 736 3N * 836	5.443 5.443	5.983 5.983	6.623 6.623	7.943 7.943	7.323 7.323

Le dimensioni non comprendono l'ingombro della ferramenta di scorrimento e le tolleranze per il montaggio.  
 Per il calcolo del prezzo preghiamo di fare riferimento alla sezione "Maggiorazione Ottone Anticato" del presente listino.

# RAGGIO ANTA TV Composizioni scorrevoli

## Maggiorazione per interno L. Opaco Duna / Schiena Marmo

Modulo intero L 97.8 / 117.8: cad. + € 461  
 Solo ripiano L 97.8 / 117.8: cad. + € 103  
 Solo schiena L 97.8 / 117.8: cad. + € 244  
 Divisorio: cad. + € 212  
 Fianco: cad. + € 107

## Fianchi di serie Sp 3

Materico: - € 114  
 Opaco Base (Bianco, Cenere, Seta) inclusi nel prezzo

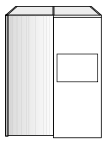
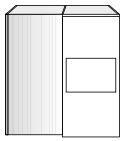
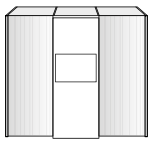
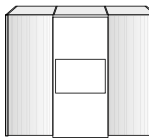
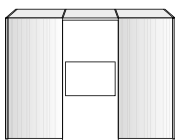
Maniglia Laccato Opaco Finiture Metallo		H	CODICI P 59	CODICI P 42.3	Vetro Laccato Specchio	
L		203.8	anta TV Opaco Base	238.5 4RG720	3RG720	4.302
			257.7 4RG820	3RG820	4.302	
• 100 • 100 •			anta TV Opaco Colore	238.5 4RG720	3RG720	4.911
			257.7 4RG820	3RG820	4.911	
243.8			anta TV Opaco Base	238.5 4RG724	3RG724	4.836
			257.7 4RG824	3RG824	4.836	
• 120 • 120 •			anta TV Opaco Colore	238.5 4RG724	3RG724	5.485
			257.7 4RG824	3RG824	5.485	
303.8			anta TV Opaco Base	238.5 4RG730	3RG730	6.307
			257.7 4RG830	3RG830	6.307	
• 100 • 100 • 100 •			anta TV Opaco Colore	238.5 4RG730	3RG730	6.916
			257.7 4RG830	3RG830	6.916	
323.8			anta TV Opaco Base	238.5 4RG733	3RG733	6.510
			257.7 4RG833	3RG833	6.510	
• 100 • 120 • 100 •			anta TV Opaco Colore	238.5 4RG733	3RG733	7.159
			257.7 4RG833	3RG833	7.159	
363.8			anta TV Opaco Base	238.5 4RG736	3RG736	7.172
			257.7 4RG836	3RG836	7.172	
• 120 • 120 • 120 •			anta TV Opaco Colore	238.5 4RG736	3RG736	7.821
			257.7 4RG836	3RG836	7.821	

Le dimensioni non comprendono l'ingombro della ferramenta di scorrimento e le tolleranze per il montaggio.  
 Per il calcolo del prezzo preghiamo di fare riferimento alla sezione "Maggiorazione Ottone Anticato" del presente listino.



# TRATTO ANTA TV Composizioni scorrevoli

## Maggiorazione per interno L. Opaco Duna / Schiena Marmo

Modulo intero L 97.8 / 117.8: cad. + € 461  
 Solo ripiano L 97.8 / 117.8: cad. + € 103  
 Solo schiena L 97.8 / 117.8: cad. + € 244  
 Divisorio: cad. + € 212  
 Fianco: cad. + € 107

## Fianchi di serie Sp 3

In finitura ante

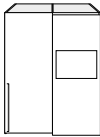
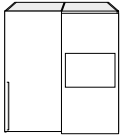
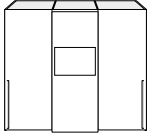
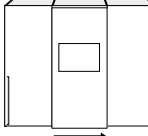
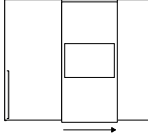
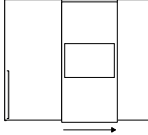
Maniglia H a scomparsa per anta interna Di serie: Cromo A richiesta: Brunito		H	CODICI P 59	CODICI P 42.3	Laccato Opaco	Essenza	Lucido Sp.	
L		203.8	anta TV Opaco Base	238.5 4TT720	3TT720	3.954	4.411	4.605
			anta TV Opaco Colore	257.7 4TT820	3TT820	3.954	4.411	4.605
· 100 · 100 ·		243.8	anta TV Opaco Base	238.5 4TT724	3TT724	4.401	4.927	5.121
			anta TV Opaco Colore	257.7 4TT824	3TT824	4.401	4.927	5.121
· 120 · 120 ·		303.8	anta TV Opaco Base	238.5 4TT730	3TT730	5.455	6.369	6.563
			anta TV Opaco Colore	257.7 4TT830	3TT830	5.455	6.369	6.563
· 100 · 100 · 100 ·		323.8	anta TV Opaco Base	238.5 4TT733	3TT733	6.064	6.978	7.172
			anta TV Opaco Colore	257.7 4TT833	3TT833	6.064	6.978	7.172
· 100 · 100 · 100 ·		363.8	anta TV Opaco Base	238.5 4TT736	3TT736	6.146	7.198	7.392
			anta TV Opaco Colore	257.7 4TT836	3TT836	6.146	7.198	7.392
· 120 · 120 · 120 ·		363.8	anta TV Opaco Base	238.5 4TT736	3TT736	6.795	7.847	8.041
			anta TV Opaco Colore	257.7 4TT836	3TT836	6.795	7.847	8.041

Le dimensioni non comprendono l'ingombro della ferramenta di scorrimento e le tolleranze per il montaggio.



# COMPLANARE COMPOSIZIONI

# PLANA Composizioni complanari

## Maggiorazione per interno L. Opaco Duna / Schiena Marmo

Modulo intero L 97.8 / 117.8 / 137.8 / 147.8: cad. + € 461

Solo ripiano L 97.8 / 117.8 / 137.8 / 147.8: cad. + € 103

Solo schiena L 97.8 / 117.8 / 137.8 / 147.8: cad. + € 244

Divisorio: cad. + € 212

Fianco: cad. + € 107

### Fianchi di serie Sp 3

In finitura ante

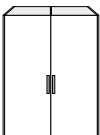
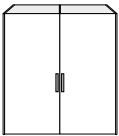
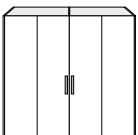
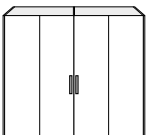
Maniglie di serie A Maniglie con sovrapprezzo L-W: cad. + € 38 Q: cad. + € 115	H	CODICI P 59	Materico	Opaco Base	Opaco Colore Essenza	Lucido Sp.
<b>L</b>   <b>206</b> • 100 • 100 •	238.5	CA720	3.094	3.564	4.124	5.258
	257.7	CA820	3.094	3.564	4.124	5.258
 <b>246</b> • 120 • 120 •	238.5	CA724	3.466	4.006	4.646	5.966
	257.7	CA824	3.466	4.006	4.646	5.966
 <b>286</b> • 140 • 140 •	238.5	CA728	3.738	4.350	5.074	6.588
	257.7	CA828	3.738	4.350	5.074	6.588
 <b>306</b> • 150 • 150 •	238.5	CA730	3.898	4.574	5.370	7.052
	257.7	CA830	3.898	4.574	5.370	7.052

Le dimensioni non comprendono l'ingombro della ferramenta di scorrimento e le tolleranze per il montaggio.  
 Per il calcolo del prezzo preghiamo di fare riferimento alla sezione "Maggiorazione Ottone Anticato" del presente listino.

# AMALFI Composizioni complanari

## Maggiorazione per interno L. Opaco Duna / Schiena Marmo

Modulo intero L 97.8 / 117.8 / 137.8 / 147.8: cad. + € 461

Solo ripiano L 97.8 / 117.8 / 137.8 / 147.8: cad. + € 103

Solo schiena L 97.8 / 117.8 / 137.8 / 147.8: cad. + € 244

Divisorio: cad. + € 212

Fianco: cad. + € 107

### Fianchi di serie Sp 3

In finitura ante

### Maniglie di serie

Canna di Fucile

Palladio

### Maniglie con sovrapprezzo

Laccato Opaco / Finiture Metallo: cad. + € 94

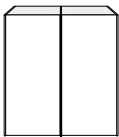
	H	CODICI P 59	Materico	Opaco Base	Opaco Colore Essenza	Lucido Sp.
<b>L</b>   <b>206</b> • 100 • 100 •	238.5	<b>CMF720</b>	3.480	4.022	4.664	5.992
	257.7	<b>CMF820</b>	3.480	4.022	4.664	5.992
 <b>246</b> • 120 • 120 •	238.5	<b>CMF724</b>	3.850	4.464	5.186	6.700
	257.7	<b>CMF824</b>	3.850	4.464	5.186	6.700
 <b>286</b> • 140 • 140 •	238.5	<b>CMF728</b>	4.248	5.004	5.892	7.790
	257.7	<b>CMF828</b>	4.248	5.004	5.892	7.790
 <b>306</b> • 150 • 150 •	238.5	<b>CMF730</b>	4.412	5.236	6.200	8.274
	257.7	<b>CMF830</b>	4.412	5.236	6.200	8.274

Le dimensioni non comprendono l'ingombro della ferramenta di scorrimento e le tolleranze per il montaggio.

Per il calcolo del prezzo preghiamo di fare riferimento alla sezione "Maggiorazione Ottone Anticato" del presente listino.

## CORNICE Composizioni complanari

### Maggiorazione per interno L. Opaco Duna / Schiena Marmo

Modulo intero L 97.8 / 117.8 / 137.8 / 147.8: cad. + € 461  
 Solo ripiano L 97.8 / 117.8 / 137.8 / 147.8: cad. + € 103  
 Solo schiena L 97.8 / 117.8 / 137.8 / 147.8: cad. + € 244  
 Divisorio: cad. + € 212  
 Fianco: cad. + € 107

### Fianchi di serie Sp 3 per ante legno

In finitura ante

### Fianchi di serie Sp 3 per ante Vetro/Pelle Sintetica

Materico: - € 114  
 Opaco Base (Bianco, Cenere, Seta) inclusi nel prezzo  
 Opaco Colore: + € 156  
 Essenza: + € 156  
 Lucido Spazzolato: + € 350

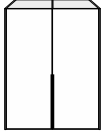
Cornice e maniglia Alluminio Anodizzato Nero Laccato Opaco		H	CODICI P 59	Materico	L. Opaco Essenza	Lucido Sp.	Pelle Sint.	V. Laccato V. Met. Specchio
L		238.5	C * 720	3.410	4.440	5.574	4.754	4.982
			257.7	C * 820	3.410	4.440	5.574	4.754
206	. 100 . 100 .	238.5	C * 724	3.806	4.986	6.306	5.394	5.624
			257.7	C * 824	3.806	4.986	6.306	5.394
246	. 120 . 120 .	238.5	C * 728	4.094	5.430	6.944	5.934	6.370
			257.7	C * 828	4.094	5.430	6.944	5.934
286	. 140 . 140 .	238.5	C * 730	4.294	5.766	7.448	6.354	6.658
			257.7	C * 830	4.294	5.766	7.448	6.354
306	. 150 . 150 .	238.5	C * 730	4.294	5.766	7.448	6.354	6.658
			257.7	C * 830	4.294	5.766	7.448	6.354

Le dimensioni non comprendono l'ingombro della ferramenta di scorrimento e le tolleranze per il montaggio.

# CREA Composizioni complanari

## Maggiorazione per interno L. Opaco Duna / Schiena Marmo

Modulo intero L 97.8 / 117.8 / 137.8 / 147.8: cad. + € 461  
 Solo ripiano L 97.8 / 117.8 / 137.8 / 147.8: cad. + € 103  
 Solo schiena L 97.8 / 117.8 / 137.8 / 147.8: cad. + € 244  
 Divisorio: cad. + € 212  
 Fianco: cad. + € 107

## Fianchi di serie Sp 3

Materico: - € 114  
 Opaco Base (Bianco, Cenere, Seta) inclusi nel prezzo  
 Opaco Colore: + € 156  
 Essenza: + € 156  
 Lucido Spazzolato: + € 350

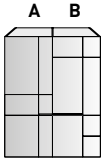
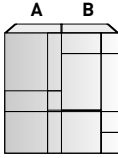
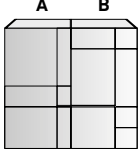
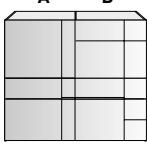
<b>Finitura ante</b> Solo Vetro Laccato Opaco Solo Vetro Laccato Lucido Vetro Laccato Composto <b>Maniglia</b> Laccato Opaco Essenza	<b>H CODICI</b> <b>P 59</b>	<b>Vetro Laccato</b>
<p><b>L</b></p>  <p><b>206</b> • 100 • 100 •</p>	<p><b>238.5 CR720</b>  <b>257.7 CR820</b></p>	<p>4.602                      4.602</p>
 <p><b>246</b> • 120 • 120 •</p>	<p><b>238.5 CR724</b>  <b>257.7 CR824</b></p>	<p>5.114                      5.114</p>
 <p><b>286</b> • 140 • 140 •</p>	<p><b>238.5 CR728</b>  <b>257.7 CR828</b></p>	<p>5.870                      5.870</p>
 <p><b>306</b> • 150 • 150 •</p>	<p><b>238.5 CR730</b>  <b>257.7 CR830</b></p>	<p>6.114                      6.114</p>

Le dimensioni non comprendono l'ingombro della ferramenta di scorrimento e le tolleranze per il montaggio.

# ICONA Composizioni complanari

## Maggiorazione per interno L. Opaco Duna / Schiena Marmo

Modulo intero L 97.8 / 117.8 / 137.8 / 147.8: cad. + € 461

Solo ripiano L 97.8 / 117.8 / 137.8 / 147.8: cad. + € 103

Solo schiena L 97.8 / 117.8 / 137.8 / 147.8: cad. + € 244

Divisorio: cad. + € 212

Fianco: cad. + € 107

## Fianchi di serie Sp 3

In finitura ante

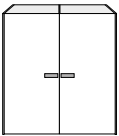
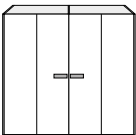
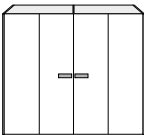
Maniglia orizzontale Laccato Opaco Finiture Metallo	H	CODICI P 59	Materico	Opaco Base	Opaco Colore Essenza	Lucido Sp.
<b>L</b>   <b>206</b> • 100 • 100 •	238.5	<b>C4720</b>	3.360	3.830	4.390	5.524
	257.7	<b>C4820</b>	3.360	3.830	4.390	5.524
 <b>246</b> • 120 • 120 •	238.5	<b>C4724</b>	3.732	4.272	4.912	6.232
	257.7	<b>C4824</b>	3.732	4.272	4.912	6.232
 <b>286</b> • 140 • 140 •	238.5	<b>C4728</b>	4.004	4.616	5.340	6.854
	257.7	<b>C4828</b>	4.004	4.616	5.340	6.854
 <b>306</b> • 150 • 150 •	238.5	<b>C4730</b>	4.164	4.840	5.636	7.318
	257.7	<b>C4830</b>	4.164	4.840	5.636	7.318

Le dimensioni non comprendono l'ingombro della ferramenta di scorrimento e le tolleranze per il montaggio.  
Per il calcolo del prezzo preghiamo di fare riferimento alla sezione "Maggiorazione Ottone Anticato" del presente listino.



# MURANO Composizioni complanari

## Maggiorazione per interno L. Opaco Duna / Schiena Marmo

Modulo intero L 47.8 / 57.8 / 67.8: cad. + € 226  
 Solo ripiano L 97.8 / 117.8 / 137.8 / 147.8: cad. + € 103  
 Solo schiena L 97.8 / 117.8 / 137.8 / 147.8: cad. + € 244  
 Divisorio: cad. + € 212  
 Fianco: cad. + € 107

## Fianchi di serie Sp 3

Materico: - € 114  
 Opaco Base (Bianco, Cenere, Seta) inclusi nel prezzo  
 Opaco Colore: + € 156  
 Essenza: + € 156  
 Lucido Spazzolato: + € 350

Telaio Canna di Fucile Palladio		H	CODICI P 59	V. Laccato V. Metallizzato V. Trasparente	V. Riflettente	V. Trama V. Rigato	V. Marmo
<b>L</b>		<b>238.5</b>	<b>CMU720</b>	4.810	5.432	7.146	7.912
		<b>257.7</b>	<b>CMU820</b>	4.810	5.432	7.146	7.912
<b>206</b> • 100 • 100 •		<b>238.5</b>	<b>CMU724</b>	5.402	6.098	8.044	8.896
		<b>257.7</b>	<b>CMU824</b>	5.402	6.098	8.044	8.896
<b>246</b> • 120 • 120 •		<b>238.5</b>	<b>CMU728</b>	6.108	6.926	9.246	10.236
		<b>257.7</b>	<b>CMU828</b>	6.108	6.926	9.246	10.236
<b>286</b> • 140 • 140 •		<b>238.5</b>	<b>CMU730</b>	6.346	7.204	9.650	10.686
		<b>257.7</b>	<b>CMU830</b>	6.346	7.204	9.650	10.686
<b>306</b> • 150 • 150 •							

Le dimensioni non comprendono l'ingombro della ferramenta di scorrimento e le tolleranze per il montaggio.

# NASTRO Composizioni complanari

## Maggiorazione per interno L. Opaco Duna / Schiena Marmo

Modulo intero L 97.8 / 117.8 / 137.8 / 147.8: cad. + € 461

Solo ripiano L 97.8 / 117.8 / 137.8 / 147.8: cad. + € 103

Solo schiena L 97.8 / 117.8 / 137.8 / 147.8: cad. + € 244

Divisorio: cad. + € 212

Fianco: cad. + € 107

## Fianchi di serie Sp 3 per ante legno

In finitura ante

## Fianchi di serie Sp 3 per ante Vetro

Materico: - € 114

Opaco Base (Bianco, Cenere, Seta) inclusi nel prezzo

Opaco Colore: + € 156

Essenza: + € 156

Lucido Spazzolato: + € 350

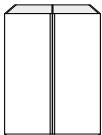
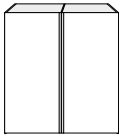
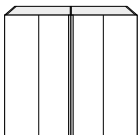
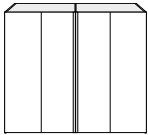
Maniglia Laccato Opaco Finiture Metallo	H	CODICI P 59	Materico	Op. Base	Op. Colore Essenza	Lucido Sp.	V. Laccato V. Met. Specchio
<b>L</b>   <b>206</b> • 100 • 100 •	238.5	C * 720	3.390	3.860	4.420	5.554	5.016
	257.7	C * 820	3.390	3.860	4.420	5.554	5.016
 <b>246</b> • 120 • 120 •	238.5	C * 724	3.762	4.302	4.942	6.262	5.642
	257.7	C * 824	3.762	4.302	4.942	6.262	5.642
 <b>286</b> • 140 • 140 •	238.5	C * 728	4.128	4.740	5.464	6.978	6.476
	257.7	C * 828	4.128	4.740	5.464	6.978	6.476
 <b>306</b> • 150 • 150 •	238.5	C * 730	4.288	4.964	5.760	7.442	6.732
	257.7	C * 830	4.288	4.964	5.760	7.442	6.732

Le dimensioni non comprendono l'ingombro della ferramenta di scorrimento e le tolleranze per il montaggio.  
Per il calcolo del prezzo preghiamo di fare riferimento alla sezione "Maggiorazione Ottone Anticato" del presente listino.

# RAGGIO | Composizioni complanari

## Maggiorazione per interno L. Opaco Duna / Schiena Marmo

Modulo intero L 97.8 / 117.8 / 137.8 / 147.8: cad. + € 461  
 Solo ripiano L 97.8 / 117.8 / 137.8 / 147.8: cad. + € 103  
 Solo schiena L 97.8 / 117.8 / 137.8 / 147.8: cad. + € 244  
 Divisorio: cad. + € 212  
 Fianco: cad. + € 107

## Fianchi di serie Sp 3

Materico: - € 114  
 Opaco Base (Bianco, Cenere, Seta) inclusi nel prezzo  
 Opaco Colore: + € 156  
 Essenza: + € 156  
 Lucido Spazzolato: + € 350

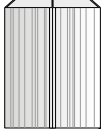
Maniglia Laccato Opaco Finiture Metallo	H CODICI P 59	V. Laccato Specchio
<p>L</p>  <p><b>206</b> • 100 • 100 •</p>	<p><b>238.5</b> CT720 <b>257.7</b> CT820</p>	<p>5.440 5.440</p>
 <p><b>246</b> • 120 • 120 •</p>	<p><b>238.5</b> CT724 <b>257.7</b> CT824</p>	<p>6.140 6.140</p>
 <p><b>286</b> • 140 • 140 •</p>	<p><b>238.5</b> CT728 <b>257.7</b> CT828</p>	<p>7.096 7.096</p>
 <p><b>306</b> • 150 • 150 •</p>	<p><b>238.5</b> CT730 <b>257.7</b> CT830</p>	<p>7.392 7.392</p>

Le dimensioni non comprendono l'ingombro della ferramenta di scorrimento e le tolleranze per il montaggio.  
 Per il calcolo del prezzo preghiamo di fare riferimento alla sezione "Maggiorazione Ottone Anticato" del presente listino.

# VERONA Composizioni complanari

## Maggiorazione per interno L. Opaco Duna / Schiena Marmo

Modulo intero L 97.8 / 117.8 / 137.8 / 147.8: cad. + € 461

Solo ripiano L 97.8 / 117.8 / 137.8 / 147.8: cad. + € 103

Solo schiena L 97.8 / 117.8 / 137.8 / 147.8: cad. + € 244

Divisorio: cad. + € 212

Fianco: cad. + € 107

## Fianchi di serie Sp 3

In finitura ante

Per ogni modulo indicare la tipologia di anta.

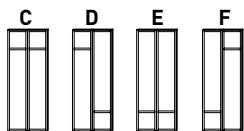

L



206 . 100 . 100 .

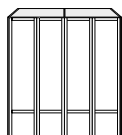

246 . 120 . 120 .

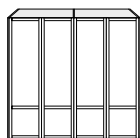

286 . 140 . 140 .

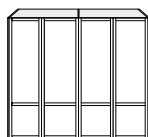

306 . 150 . 150 .

H CODICI  
P 59

Cornice e pannello  
Laccato Opaco

Cornice e pannello  
Essenza

238.5 CVR720  
257.7 CVR820

4.590  
4.590

5.688  
5.688

238.5 CVR724  
257.7 CVR824

4.946  
4.946

6.108  
6.108

238.5 CVR728  
257.7 CVR828

5.370  
5.370

6.698  
6.698

238.5 CVR730  
257.7 CVR830

5.746  
5.746

7.270  
7.270

Le dimensioni non comprendono l'ingombro della ferramenta di scorrimento e le tolleranze per il montaggio.

MODULI SPECIALI  
CABINA A SOFFIETTO



## SIPARIO Sezione strutturale

### Cabina terminale con apertura a soffietto

cappello Sp 2.2 cm  
con coppia faretti LED

asta appendiabiti

schienale Sp 0.8 cm  
diviso in due pezzi

ripiano Sp 4 cm

pannello schiena  
Sp 2.2 cm  
diviso in due pezzi

base Sp 4 cm

base di rinforzo  
Sp 4 cm

fianco compreso nel modulo

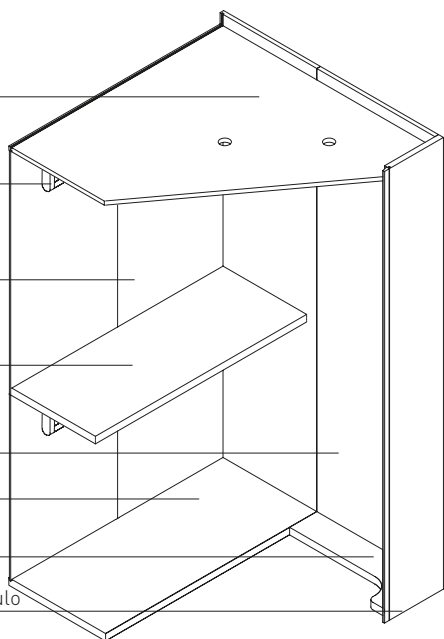

lato con ante

lato con fianco

### terminale dx con battente

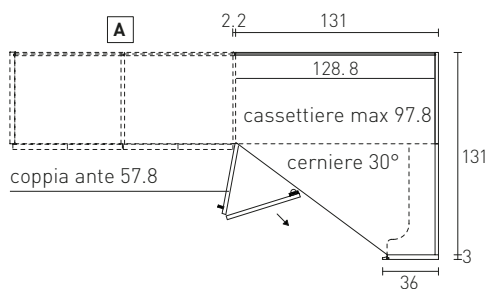

### terminale dx con scorrevole

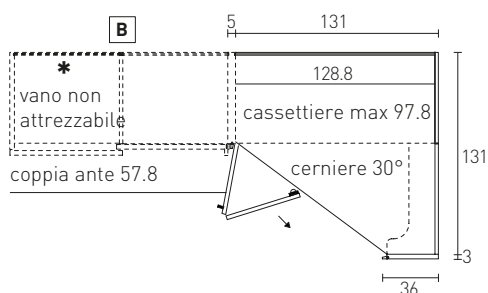

### Cabina angolare con apertura a soffietto

cappello Sp 2.2 cm  
con coppia faretti LED

asta appendiabiti

schienale Sp 0.8 cm  
diviso in due pezzi

ripiano Sp 4 cm

pannello schiena  
Sp 2.2 cm  
diviso in due pezzi

base Sp 4 cm

base di rinforzo  
Sp 4 cm

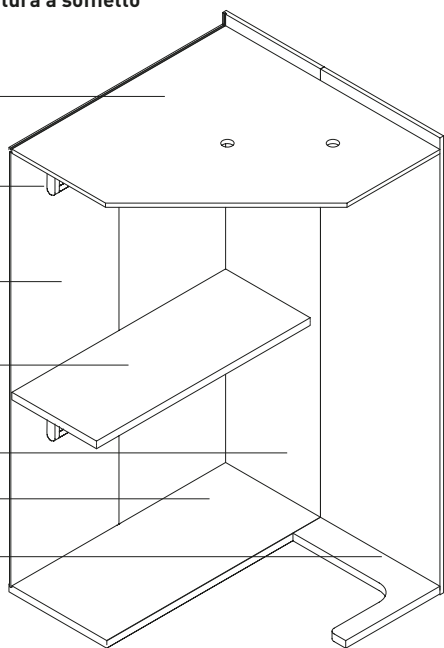

lato con ante

lato con pannello-schiena

### angolo dx con battente

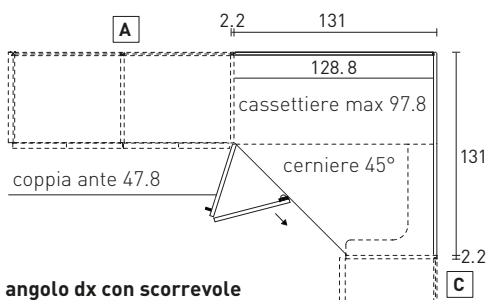

### angolo dx con scorrevole

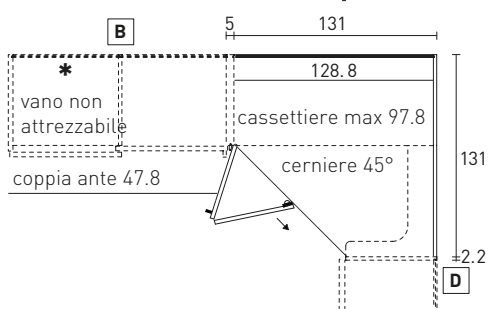

**L'accostamento di moduli cabina terminali o angolari con apertura soffietto a moduli con anta scorrevole impedisce di attrezzare con accessori estraibili (cassettiere, servetti e telai) i vani contraddistinti con l'asterisco.**

L'unione della cabina con un modulo battente o scorrevole avviene solitamente con un divisorio di collegamento Sp 2.2 cm **(A) (C) (D)**.

Viene usato un divisorio di collegamento Sp 5 cm con cornice frontale per collegare il lato con ante della cabina ad un modulo scorrevole, per evitare collisioni tra ante **(B)**.

**È obbligatorio accostare ante battenti con verso di apertura opposto a quello delle ante cabina oppure ante scorrevoli interne per evitare che la maniglia ostacoli l'apertura delle ante soffietto.**

### Lavorazioni previste

- Riduzione in altezza
- Riduzione in profondità

# SIPARIO    Divisori di collegamento

**Maggiorazione per interno L. Opaco Duna**

Divisorio: cad. + € 212

H CODICI  
P 59

Materico Interno

**Divisorio Sp 2.2 P 59**

Per collegamento con battente  
Lato ante

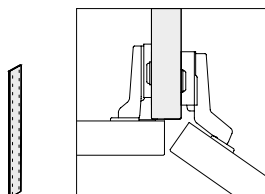

238.5 62DC72  
257.7 62DC82

126  
126

**Divisorio Sp 2.2 P 59**

Per collegamento con battente  
Lato pannello

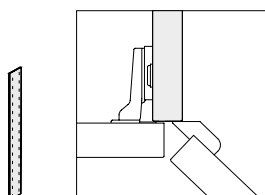

238.5 62DD72  
257.7 62DD82

126  
126

**Divisorio Sp 5 P 59**

Per collegamento con scorrevole  
Lato ante

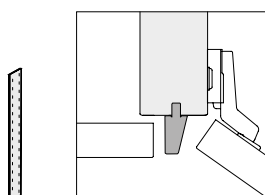

238.5 62DK75  
257.7 62DK85

290  
290

**Divisorio Sp 2.2 P 59**

Per collegamento con scorrevole  
Lato pannello

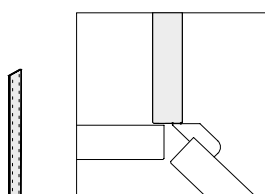

238.5 62DP72  
257.7 62DP82

126  
126



## SIPARIO Fianchi per moduli a soffietto

### Maggiorazione per interno L. Opaco Duna

Fianco: cad. + € 107

#### Fianco terminale con cornice Sp 3 P 62

Lato ante

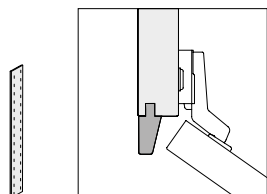

H	CODICI	Materico	Op. Base	Op. Colore Essenza	Lucido Sp.
238.5	62FV7 D/S	136	194	272	369
257.7	62FV8 D/S	136	194	272	369

#### Fianco terminale con cornice Sp 3 P 62

Lato pannello

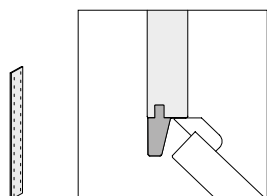

238.5	62FZ7 D/S	136	194	272	369
257.7	62FZ8 D/S	136	194	272	369

## SIPARIO Accessori per cabina

### Accessori in alluminio



coppia appendini

6AX30

62

### Specchi argento

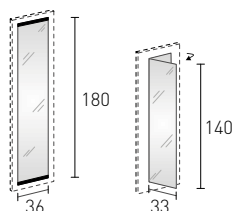

fisso

6AXS2

175

orientabile

6AXS4

206

## PLANA Moduli cabina con apertura soffietto

### Maggiorazione per interno L. Opaco Duna / Schiena Marmo

Modulo intero terminale/angolo: cad. + € 461

Solo ripiano L 128.8: cad. + € 103

Solo schiena terminale/angolo: cad. + € 244

Fianco: cad. + € 107

### Fianco per terminale Sp 3: in finitura anta

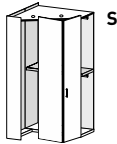
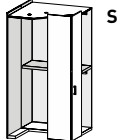
Maniglie di serie A-B Maniglie con sovrapprezzo C: cad. + € 38 Q: cad. + € 115		H	CODICI P 59	Materico	Opaco Base	Opaco Colore Essenza	Lucido Sp.
L Terminale 	131 x 134	238.5	NA7T D/S	1.476	1.740	2.054	2.700
		257.7	NA8T D/S	1.476	1.740	2.054	2.700
Angolare 	131 x 131	238.5	NA7A D/S	1.346	1.523	1.726	2.198
		257.7	NA8A D/S	1.346	1.523	1.726	2.198

## CORNICE Moduli cabina con apertura soffietto

### Maggiorazione per interno L. Opaco Duna / Schiena Marmo

Modulo intero terminale/angolo: cad. + € 461

Solo ripiano L 128.8: cad. + € 103

Solo schiena terminale/angolo: cad. + € 244

Fianco: cad. + € 107

### Fianco per terminale Sp 3 per ante Vetro/Pelle Sintetica

Materico: - € 57

Opaco Base (Bianco, Cenere, Seta) inclusi nel prezzo

Opaco Colore: + € 78

Essenza: + € 78

Lucido Spazzolato: + € 175

### Fianco per terminale Sp 3 per ante legno: in finitura pannello

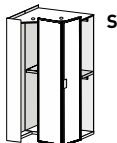
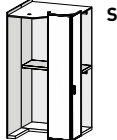
Cornice e maniglia Alluminio Anodizzato Nero Laccato Opaco		H	CODICI P 59	Materico	L. Opaco Essenza	Lucido Sp.	Pelle Sint.	V. Laccato V. Met. Specchio	V. Marmo
L Terminale 	131 x 134	238.5	N * 7T D/S	1.718	2.309	2.971	2.513	2.450	2.852
		257.7	N * 8T D/S	1.718	2.309	2.971	2.513	2.450	2.852
Angolare 	131 x 131	238.5	N * 7A D/S	1.554	1.934	2.406	2.169	2.117	2.453
		257.7	N * 8A D/S	1.554	1.934	2.406	2.169	2.117	2.453

Le dimensioni non comprendono l'ingombro della ferramenta di scorrimento e le tolleranze per il montaggio.  
Per il calcolo del prezzo preghiamo di fare riferimento alla sezione "Maggiorazione Ottone Anticato" del presente listino.

# ICONA Moduli cabina con apertura soffietto

## Maggiorazione per interno L. Opaco Duna / Schiena Marmo

Modulo intero terminale/angolo: cad. + € 461

Solo ripiano L 128.8: cad. + € 103

Solo schiena terminale/angolo: cad. + € 244

Fianco: cad. + € 107

### Fianco per terminale Sp 3: in finitura anta

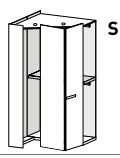
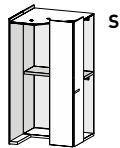
Maniglia orizzontale Laccato Opaco Finiture Metallo		H	CODICI P 59	Materico	Opaco Base	Opaco Colore Essenza	Lucido Sp.
<b>L Terminale</b>							
131 x 134		238.5	<b>N47T D/S</b>	1.609	1.873	2.187	2.833
		257.7	<b>N48T D/S</b>	1.609	1.873	2.187	2.833
<b>Angolare</b>							
131 x 131		238.5	<b>N47A D/S</b>	1.479	1.656	1.859	2.331
		257.7	<b>N48A D/S</b>	1.479	1.656	1.859	2.331

Le dimensioni non comprendono l'ingombro della ferramenta di scorrimento e le tolleranze per il montaggio.

Per il calcolo del prezzo preghiamo di fare riferimento alla sezione "Maggiorazione Ottone Anticato" del presente listino.



MODULI SPECIALI  
SOVRAPORTA  
PONTI  
PONTI ATTREZZATI

## SOVRAPORTA | Caratteristiche

I moduli sovrapporta si abbinano ai moduli battenti, ai moduli cardine e Home Office oppure ai moduli scorrevoli ad anta interna. Devono essere posizionati tra due divisori oppure tra un divisorio e un fianco Sp 3 cm quando sono utilizzati come elementi terminali.

La parte inferiore al modulo sovrapporta di fianchi e divisori viene completata con un fianco di finitura Sp 1.8 cm con cornice.

Le ante dei moduli sovrapporta hanno lo stesso spessore e le stesse caratteristiche delle ante battenti dell'armadio; non necessitano di maniglia in quanto la sporgenza nell'estremità inferiore funge da apertura.

Per questo motivo, le ante del sovrapporta Plana sono abbinabili anche alle ante Amalfi, Icona, Tratto, Nastro legno e Manhattan.

- Anta Plana**
- Materico (Bianco, Cenere, Seta, Ecrù, Vinile, Larice Tortora, Noce Dorato)
  - Laccato Opaco o Lucido Spazzolato
  - Essenza (Borgogna, Canaletto, Frassino Nero, Frassino Antracite, Frassino Castano, Frassino Miele, Frassino Lino)
- Anta Nastro Vetro**
- Vetro Laccato Opaco o Lucido (di serie: Bianco, Piombo, Roccia, Seta)
  - Specchio (Argento, Bronzo, Piombo)
  - Vetro Metallizzato (Argento, Bronzo, Piombo)
- Anta Raggio**
- Vetro Laccato Opaco con incisioni lucide (di serie: Bianco, Piombo, Roccia, Seta)
  - Vetro Laccato Lucido con incisioni opache (di serie: Bianco, Piombo, Roccia, Seta)
  - Specchio con incisioni opache (Argento, Bronzo, Piombo)
- Fianchetti di finitura**
- Laccato Opaco
  - Essenza (Borgogna, Canaletto, Frassino Nero, Frassino Antracite, Frassino Castano, Frassino Miele, Frassino Lino)
- Fondo (lato esterno)**
- Di serie, Laccato Opaco in tinta abbinato ai fianchetti di finitura, oppure:
- Laccato Opaco
  - Essenza (Borgogna, Canaletto, Frassino Nero, Frassino Antracite, Frassino Castano, Frassino Miele, Frassino Lino)
- Interno**
- Materico Interno (Borgogna, Larice Tortora, Noce Dorato, Bon Ton, Perlage Conchiglia, Perlage Terra)
  - Laccato Opaco Duna, con maggiorazione
- Lavorazioni previste**
- Riduzione in altezza con taglio sui fianchetti di finitura
  - Riduzione in larghezza (escluso ante Raggio)
  - Riduzione in profondità

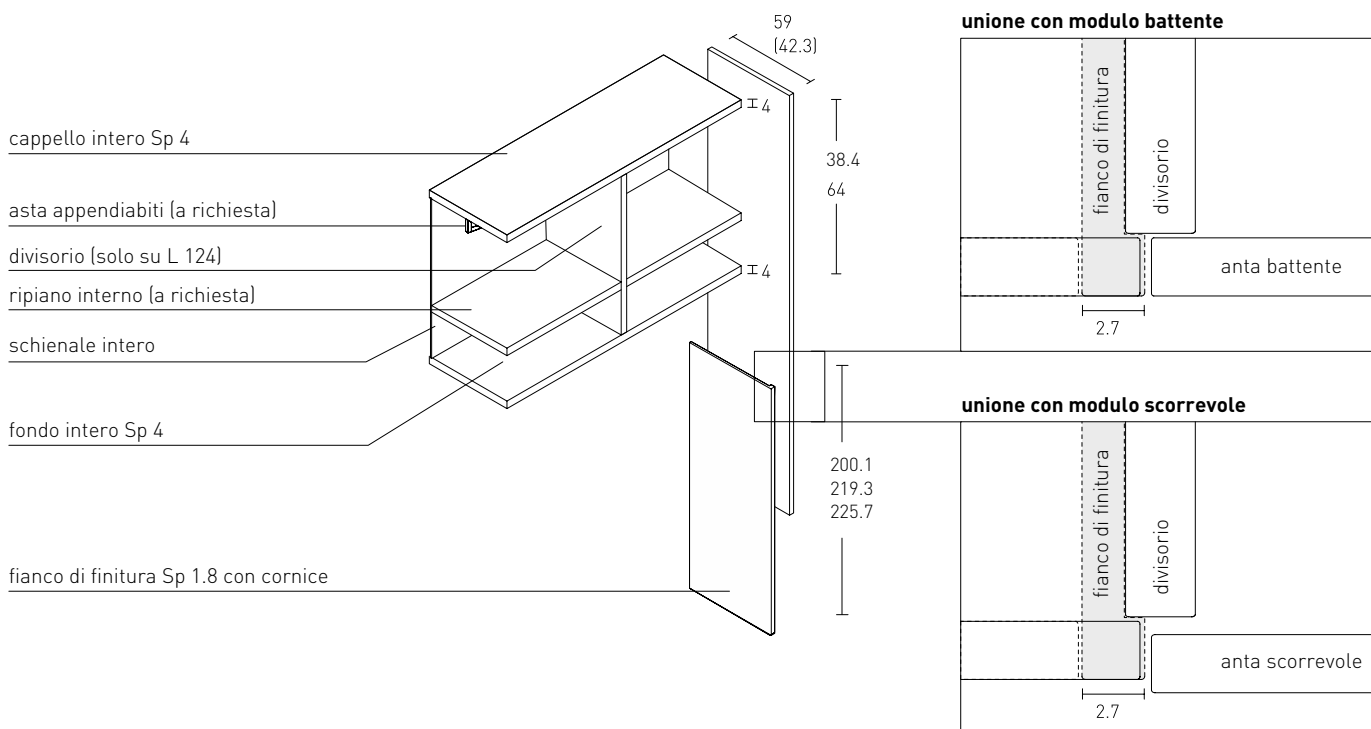

**SOVRAPORTA Moduli**
**Maggiorazione per interno L. Opaco Duna**

Sovraporta: cad. + € 194

**Fianchetti di serie in Laccato Opaco in tinta**

Laccato Opaco / Essenza: inclusi nel prezzo

Lucido Spazzolato: + € 321

	H	CODICI P 59	CODICI P 42.3	Materico	L. Opaco Essenza	Lucido Sp.	V. Laccato Specchio	V. Met.	
<b>L Vano interno L 104</b>									
		<b>Plana</b>							
		238.5 Y1J30	Z1J30	652	704	1.284	-	-	
		257.7 Y2J30	Z2J30	652	704	1.284	-	-	
		<b>Nastro</b>							
		238.5 Y1J32	Z1J32	-	-	-	918	918	
		257.7 Y2J32	Z2J32	-	-	-	918	918	
		<b>Raggio</b>							
		238.5 Y1J33	Z1J33	-	-	-	876	-	
		257.7 Y2J33	Z2J33	-	-	-	876	-	
	<b>Vano interno L 104</b>								
			<b>Plana</b>						
			289.7 Y3J60	Z3J60	652	704	1.284	-	-
		<b>Nastro</b>							
		289.7 Y3J62	Z3J62	-	-	-	918	918	
		<b>Raggio</b>							
		289.7 Y3J63	Z3J63	-	-	-	876	-	
<b>Vani interni L 39.9 + 81.9</b>									
		<b>Plana</b>							
		238.5 Y1K30	Z1K30	805	877	1.550	-	-	
		257.7 Y2K30	Z2K30	805	877	1.550	-	-	
		<b>Nastro</b>							
		238.5 Y1K32	Z1K32	-	-	-	1.168	1.168	
		257.7 Y2K32	Z2K32	-	-	-	1.168	1.168	
		<b>Raggio</b>							
		238.5 Y1K33	Z1K33	-	-	-	1.111	-	
		257.7 Y2K33	Z2K33	-	-	-	1.111	-	
	<b>Vani interni L 39.9 + 81.9</b>								
			<b>Plana</b>						
			289.7 Y3K60	Z3K60	805	877	1.550	-	-
		<b>Nastro</b>							
		289.7 Y3K62	Z3K62	-	-	-	1.168	1.168	
		<b>Raggio</b>							
		289.7 Y3K63	Z3K63	-	-	-	1.111	-	

Le dimensioni non comprendono le tolleranze per il montaggio.

## PONTI | Caratteristiche

I moduli ponte si abbinano ai moduli battenti, ai moduli cardine e Home Office oppure ai moduli scorrevoli ad anta interna. Devono essere posizionati tra due divisori oppure tra un divisorio e un fianco Sp 3 cm quando sono utilizzati come elementi terminali. La parte sottoponte di fianchi e divisori viene completata con un fianco di finitura Sp 1.8 cm con cornice.

Le ante dei ponti hanno lo stesso spessore e le stesse caratteristiche delle ante battenti dell'armadio; non necessitano di maniglia in quanto la sporgenza nell'estremità inferiore funge da apertura.

Per questo motivo, le ante del ponte Plana sono abbinabili anche alle ante Amalfi, Icona, Tratto, Nastro legno e Manhattan.

- Anta Plana**
- Laccato Opaco o Lucido Spazzolato
  - Essenza (Borgogna, Canaletto, Frassino Nero, Frassino Antracite, Frassino Castano, Frassino Miele, Frassino Lino)
  - Materico (Bianco, Cenere, Seta, Ecrù, Vinile, Larice Tortora, Noce Dorato)
- Anta Nastro**
- Vetro Laccato Opaco o Lucido (di serie: Bianco, Piombo, Roccia, Seta)
  - Vetro Metallizzato (Argento, Bronzo, Piombo)
  - Specchio (Argento, Bronzo, Piombo)
- Anta Raggio**
- Vetro Laccato Opaco con incisioni lucide (di serie: Bianco, Piombo, Roccia, Seta)
  - Vetro Laccato Lucido con incisioni opache (di serie: Bianco, Piombo, Roccia, Seta)
  - Specchio con incisioni opache (Argento, Bronzo, Piombo)
- Fianchetti di finitura**
- Laccato Opaco
  - Essenza (Borgogna, Canaletto, Frassino Nero, Frassino Antracite, Frassino Castano, Frassino Miele, Frassino Lino)
- Fondo (lato esterno)**
- Di serie, Laccato Opaco in tinta abbinato ai fianchetti di finitura, oppure:
- Laccato Opaco
  - Essenza (Borgogna, Canaletto, Frassino Nero, Frassino Antracite, Frassino Castano, Frassino Miele, Frassino Lino)
- Interno**
- Materico Interno (Borgogna, Larice Tortora, Noce Dorato, Bon Ton, Perlage Conchiglia, Perlage Terra)
  - Laccato Opaco Duna, con maggiorazione
- Schienali sottoponte**
- Laccato Opaco
  - Essenza (Borgogna, Canaletto, Frassino Nero, Frassino Antracite, Frassino Castano, Frassino Miele, Frassino Lino)
- Lavorazioni previste**
- Riduzione in altezza
  - Riduzione in larghezza (escluso ante Raggio)
  - Riduzione in profondità

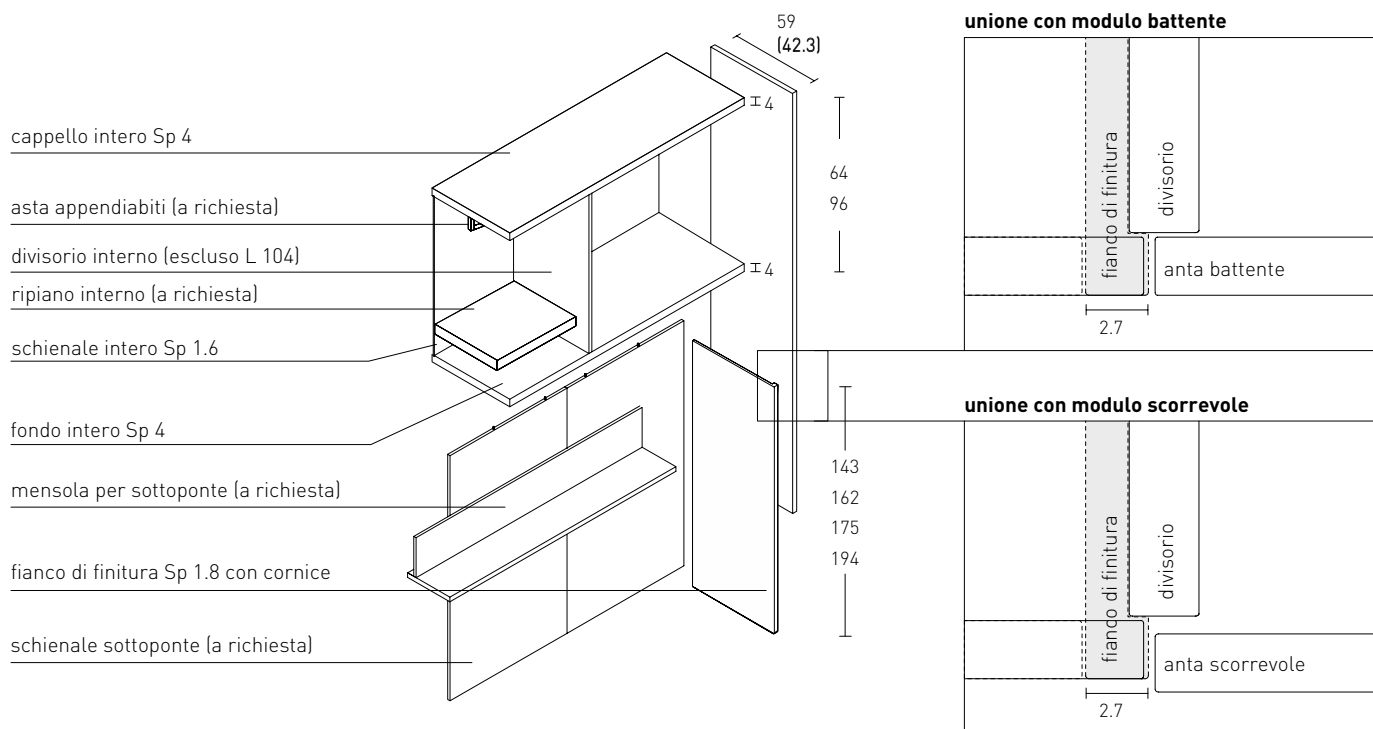



I moduli ponte attrezzati si abbinano ai moduli battenti oppure ai moduli scorrevoli ad anta interna. La loro modularità è stata progettata per integrare moduli a terra con top Spazio, scrittoi Sipario H 10 pensili, scrittoi Ala pensili, appenderia esterna, schienali porta TV e mensole.

### Esempio di ponte attrezzato con modulo Spazio (P 59, P 42.3)

Comprende:

- Modulo ponte H 64 / 96
- Moduli cassette a terra Spazio H 40 / 60 completi di top
- Schienale fisso

#### Abbinamenti consigliati su armadi H 238.5:

- Modulo ponte H 64 con modulo Spazio H 60
- Modulo ponte H 96 con modulo Spazio H 40

#### Abbinamenti consigliati su armadi H 257.7:

- Modulo ponte H 96 con modulo Spazio H 40 / 60

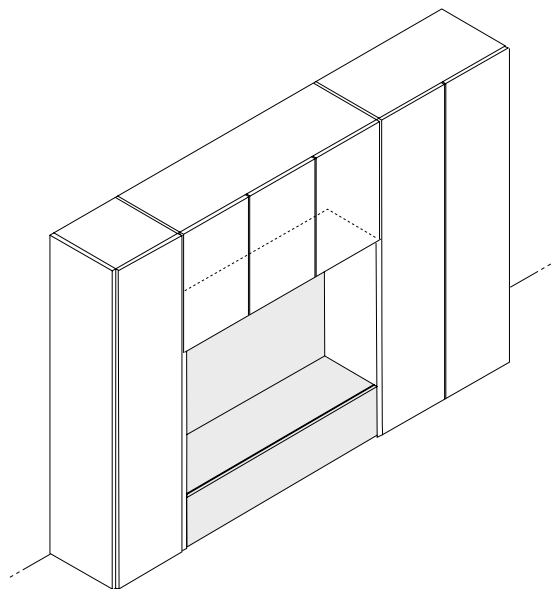

### Esempio di ponte attrezzato con schienale porta TV (P 59, P 42.3)

Comprende:

- Modulo ponte H 64 / 96
- Moduli cassette a terra Spazio H 40 / 60 completi di top
- Schienale porta Tv

#### Abbinamenti consigliati su armadi H 238.5:

- Modulo ponte H 64 con modulo Spazio H 60
- Modulo ponte H 96 con modulo Spazio H 40 / 60

#### Abbinamenti consigliati su armadi H 257.7:

- Modulo ponte H 96 con modulo Spazio H 40 / 60

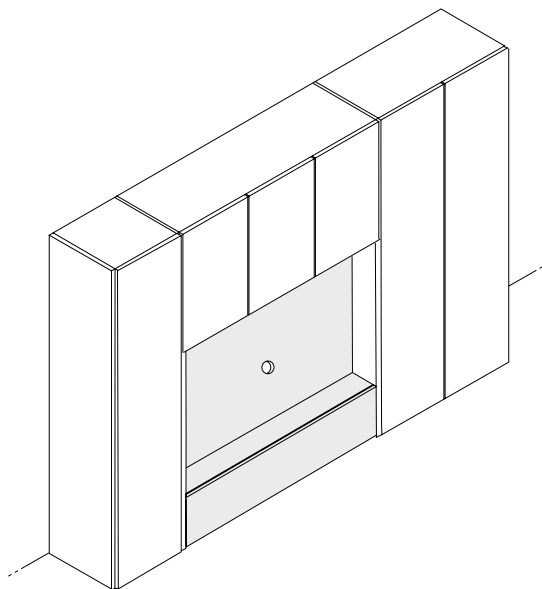

### Esempio di ponte attrezzato con scrittoio Sipario H 10 pensile (P 59)

Comprende:

- Modulo ponte H 64 / 96
- Scrittoio Sipario pensile H 10
- Schienale sottoponte

#### Abbinamenti consigliati su armadi H 238.5:

- Modulo ponte H 64

#### Abbinamenti consigliati su armadi H 257.7:

- Modulo ponte H 64 / 96

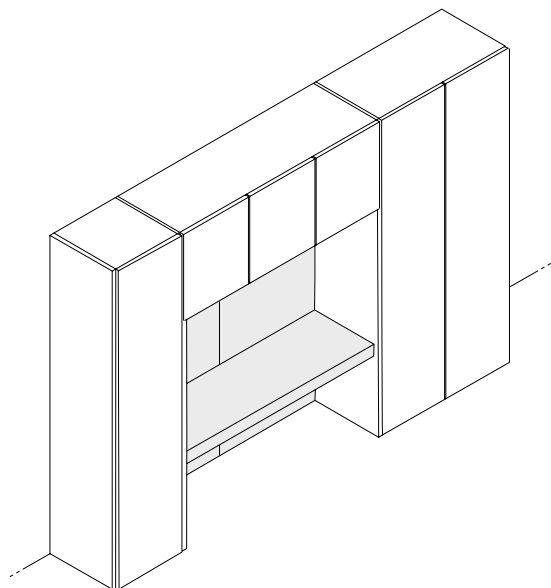

### Esempio di ponte attrezzato con scrittoio Ala pensile (P 59)

Comprende:

- Modulo ponte H 64 / 96
- Scrittoio Ala pensile
- Schienale sottoponte

#### Abbinamenti consigliati su armadi H 238.5:

- Modulo ponte H 64

#### Abbinamenti consigliati su armadi H 257.7:

- Modulo ponte H 64 / 96

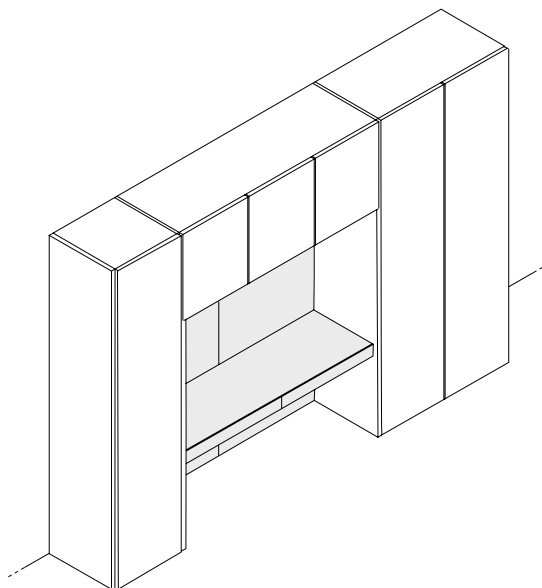

# PONTI H 64 Moduli

**Maggiorazione per interno L. Opaco Duna**  
 Ponti: cad. + € 194  
**Fianchetti di serie in Laccato Opaco in tinta**  
 Laccato Opaco / Essenza: inclusi nel prezzo  
 Lucido Spazzolato: + € 321

	H	CODICI P 59	CODICI P 42.3	Materico	L. Opaco Essenza	Lucido Sp.	V. Laccato Specchio	V. Met.	
<b>L Vano interno L 104</b>									
<p>104</p>	<b>Plana</b>	238.5	Y7J60	Z7J60	652	704	1.284	-	
		257.7	Y8J60	Z8J60	652	704	1.284	-	
		289.7	Y9J60	Z9J60	652	704	1.284	-	
	<b>Nastro</b>	238.5	Y7J62	Z7J62	-	-	-	918	918
		257.7	Y8J62	Z8J62	-	-	-	918	918
		289.7	Y9J62	Z9J62	-	-	-	918	918
	<b>Raggio</b>	238.5	Y7J63	Z7J63	-	-	-	876	-
		257.7	Y8J63	Z8J63	-	-	-	876	-
		289.7	Y9J63	Z9J63	-	-	-	876	-
	<b>Vani interni L 39.9 + 81.9</b>								
	<p>124</p>	<b>Plana</b>	238.5	Y7K60	Z7K60	805	877	1.550	-
			257.7	Y8K60	Z8K60	805	877	1.550	-
289.7			Y9K60	Z9K60	805	877	1.550	-	
<b>Nastro</b>		238.5	Y7K62	Z7K62	-	-	-	1.168	1.168
		257.7	Y8K62	Z8K62	-	-	-	1.168	1.168
		289.7	Y9K62	Z9K62	-	-	-	1.168	1.168
<b>Raggio</b>		238.5	Y7K63	Z7K63	-	-	-	1.111	-
		257.7	Y8K63	Z8K63	-	-	-	1.111	-
		289.7	Y9K63	Z9K63	-	-	-	1.111	-
<b>Vani interni L 46.5 + 95.3</b>									
<p>144</p>		<b>Plana</b>	238.5	Y7A60	Z7A60	1.008	1.080	1.753	-
			257.7	Y8A60	Z8A60	1.008	1.080	1.753	-
	289.7		Y9A60	Z9A60	1.008	1.080	1.753	-	
	<b>Nastro</b>	238.5	Y7A62	Z7A62	-	-	-	1.371	1.371
		257.7	Y8A62	Z8A62	-	-	-	1.371	1.371
		289.7	Y9A62	Z9A62	-	-	-	1.371	1.371
	<b>Raggio</b>	238.5	Y7A63	Z7A63	-	-	-	1.314	-
		257.7	Y8A63	Z8A63	-	-	-	1.314	-
		289.7	Y9A63	Z9A63	-	-	-	1.314	-
	<b>Vani interni L 49.9 + 101.9</b>								
	<p>154</p>	<b>Plana</b>	238.5	Y7B60	Z7B60	1.106	1.184	1.893	-
			257.7	Y8B60	Z8B60	1.106	1.184	1.893	-
289.7			Y9B60	Z9B60	1.106	1.184	1.893	-	
<b>Nastro</b>		238.5	Y7B62	Z7B62	-	-	-	1.505	1.505
		257.7	Y8B62	Z8B62	-	-	-	1.505	1.505
		289.7	Y9B62	Z9B62	-	-	-	1.505	1.505
<b>Raggio</b>		238.5	Y7B63	Z7B63	-	-	-	1.442	-
		257.7	Y8B63	Z8B63	-	-	-	1.442	-
		289.7	Y9B63	Z9B63	-	-	-	1.442	-

Le dimensioni non comprendono le tolleranze per il montaggio.

# PONTI H 64 Moduli

**Maggiorazione per interno L. Opaco Duna**  
 Ponti: cad. + € 194  
**Fianchetti di serie in Laccato Opaco in tinta**  
 Laccato Opaco / Essenza: inclusi nel prezzo  
 Lucido Spazzolato: + € 321

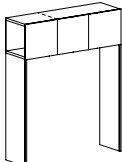
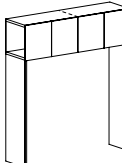
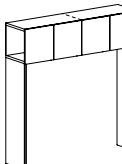
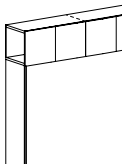
	H	CODICI P 59	CODICI P 42.3	Materico	L. Opaco Essenza	Lucido Sp.	V. Laccato Specchio	V. Met.	
<b>L Vani interni L 53.2 + 108.6</b>   <b>164</b>	<b>Plana</b>	238.5 Y7C60	Z7C60	1.136	1.214	1.923	-	-	
		257.7 Y8C60	Z8C60	1.136	1.214	1.923	-	-	
		289.7 Y9C60	Z9C60	1.136	1.214	1.923	-	-	
	<b>Nastro</b>	238.5 Y7C62	Z7C62	-	-	-	1.535	1.535	
		257.7 Y8C62	Z8C62	-	-	-	1.535	1.535	
		289.7 Y9C62	Z9C62	-	-	-	1.535	1.535	
	<b>Raggio</b>	238.5 Y7C63	Z7C63	-	-	-	1.472	-	
		257.7 Y8C63	Z8C63	-	-	-	1.472	-	
		289.7 Y9C63	Z9C63	-	-	-	1.472	-	
	<b>Vani interni L 90.9 + 90.9</b>   <b>184</b>	<b>Plana</b>	238.5 Y7D60	Z7D60	1.261	1.357	2.147	-	-
			257.7 Y8D60	Z8D60	1.261	1.357	2.147	-	-
			289.7 Y9D60	Z9D60	1.261	1.357	2.147	-	-
<b>Nastro</b>		238.5 Y7D62	Z7D62	-	-	-	1.745	1.745	
		257.7 Y8D62	Z8D62	-	-	-	1.745	1.745	
		289.7 Y9D62	Z9D62	-	-	-	1.745	1.745	
<b>Raggio</b>		238.5 Y7D63	Z7D63	-	-	-	1.669	-	
		257.7 Y8D63	Z8D63	-	-	-	1.669	-	
		289.7 Y9D63	Z9D63	-	-	-	1.669	-	
<b>Vani interni L 100.9 + 100.9</b>   <b>204</b>		<b>Plana</b>	238.5 Y7E60	Z7E60	1.340	1.444	2.282	-	-
			257.7 Y8E60	Z8E60	1.340	1.444	2.282	-	-
			289.7 Y9E60	Z9E60	1.340	1.444	2.282	-	-
	<b>Nastro</b>	238.5 Y7E62	Z7E62	-	-	-	1.872	1.872	
		257.7 Y8E62	Z8E62	-	-	-	1.872	1.872	
		289.7 Y9E62	Z9E62	-	-	-	1.872	1.872	
	<b>Raggio</b>	238.5 Y7E63	Z7E63	-	-	-	1.788	-	
		257.7 Y8E63	Z8E63	-	-	-	1.788	-	
		289.7 Y9E63	Z9E63	-	-	-	1.788	-	
	<b>Vani interni L 110.9 + 110.9</b>   <b>224</b>	<b>Plana</b>	238.5 Y7F60	Z7F60	1.485	1.589	2.427	-	-
			257.7 Y8F60	Z8F60	1.485	1.589	2.427	-	-
			289.7 Y9F60	Z9F60	1.485	1.589	2.427	-	-
<b>Nastro</b>		238.5 Y7F62	Z7F62	-	-	-	2.017	2.017	
		257.7 Y8F62	Z8F62	-	-	-	2.017	2.017	
		289.7 Y9F62	Z9F62	-	-	-	2.017	2.017	
<b>Raggio</b>		238.5 Y7F63	Z7F63	-	-	-	1.933	-	
		257.7 Y8F63	Z8F63	-	-	-	1.933	-	
		289.7 Y9F63	Z9F63	-	-	-	1.933	-	

Le dimensioni non comprendono le tolleranze per il montaggio.

# PONTI H 96 Moduli

**Maggiorazione per interno L. Opaco Duna**  
 Ponti: cad. + € 194  
**Fianchetti di serie in Laccato Opaco in tinta**  
 Laccato Opaco / Essenza: inclusi nel prezzo  
 Lucido Spazzolato: + € 321

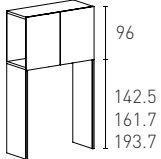
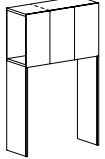
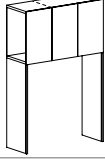
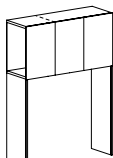
	H	CODICI P 59	CODICI P 42.3	Materico	L. Opaco Essenza	Lucido Sp.	V. Laccato Specchio	V. Met.		
<b>L Vano interno L 104</b>  	<b>Plana</b>	238.5	Y7J90	Z7J90	726	804	1.504	-	-	
		257.7	Y8J90	Z8J90	726	804	1.504	-	-	
		289.7	Y9J90	Z9J90	726	804	1.504	-	-	
	<b>Nastro</b>	238.5	Y7J92	Z7J92	-	-	-	1.118	1.118	
		257.7	Y8J92	Z8J92	-	-	-	1.118	1.118	
		289.7	Y9J92	Z9J92	-	-	-	1.118	1.118	
	<b>Raggio</b>	238.5	Y7J93	Z7J93	-	-	-	1.056	-	
		257.7	Y8J93	Z8J93	-	-	-	1.056	-	
		289.7	Y9J93	Z9J93	-	-	-	1.056	-	
	<b>Vani interni L 39.9 + 81.9</b>  	<b>Plana</b>	238.5	Y7K90	Z7K90	916	1.021	1.859	-	-
			257.7	Y8K90	Z8K90	916	1.021	1.859	-	-
			289.7	Y9K90	Z9K90	916	1.021	1.859	-	-
<b>Nastro</b>		238.5	Y7K92	Z7K92	-	-	-	1.450	1.450	
		257.7	Y8K92	Z8K92	-	-	-	1.450	1.450	
		289.7	Y9K92	Z9K92	-	-	-	1.450	1.450	
<b>Raggio</b>		238.5	Y7K93	Z7K93	-	-	-	1.366	-	
		257.7	Y8K93	Z8K93	-	-	-	1.366	-	
		289.7	Y9K93	Z9K93	-	-	-	1.366	-	
<b>Vani interni L 46.5 + 95.3</b>  		<b>Plana</b>	238.5	Y7A90	Z7A90	1.135	1.240	2.078	-	-
			257.7	Y8A90	Z8A90	1.135	1.240	2.078	-	-
			289.7	Y9A90	Z9A90	1.135	1.240	2.078	-	-
	<b>Nastro</b>	238.5	Y7A92	Z7A92	-	-	-	1.669	1.669	
		257.7	Y8A92	Z8A92	-	-	-	1.669	1.669	
		289.7	Y9A92	Z9A92	-	-	-	1.669	1.669	
	<b>Raggio</b>	238.5	Y7A93	Z7A93	-	-	-	1.585	-	
		257.7	Y8A93	Z8A93	-	-	-	1.585	-	
		289.7	Y9A93	Z9A93	-	-	-	1.585	-	
	<b>Vani interni L 49.9 + 101.9</b>  	<b>Plana</b>	238.5	Y7B90	Z7B90	1.239	1.356	2.245	-	-
			257.7	Y8B90	Z8B90	1.239	1.356	2.245	-	-
			289.7	Y9B90	Z9B90	1.239	1.356	2.245	-	-
<b>Nastro</b>		238.5	Y7B92	Z7B92	-	-	-	1.827	1.827	
		257.7	Y8B92	Z8B92	-	-	-	1.827	1.827	
		289.7	Y9B92	Z9B92	-	-	-	1.827	1.827	
<b>Raggio</b>		238.5	Y7B93	Z7B93	-	-	-	1.734	-	
		257.7	Y8B93	Z8B93	-	-	-	1.734	-	
		289.7	Y9B93	Z9B93	-	-	-	1.734	-	

Le dimensioni non comprendono le tolleranze per il montaggio.

# PONTI H 96 Moduli

**Maggiorazione per interno L. Opaco Duna**  
 Ponti: cad. + € 194  
**Fianchetti di serie in Laccato Opaco in tinta**  
 Laccato Opaco / Essenza: inclusi nel prezzo  
 Lucido Spazzolato: + € 321

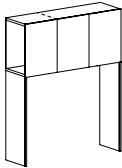
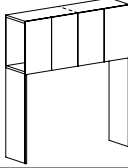
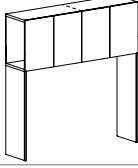
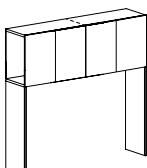
	H	CODICI P 59	CODICI P 42.3	Materico	L. Opaco Essenza	Lucido Sp.	V. Laccato Specchio	V. Met.	
<b>L Vani interni L 53.2 + 108.6</b>   <b>164</b>	Plana	238.5 Y7C90	Z7C90	1.269	1.386	2.275	-	-	
		257.7 Y8C90	Z8C90	1.269	1.386	2.275	-	-	
		289.7 Y9C90	Z9C90	1.269	1.386	2.275	-	-	
	Nastro	238.5 Y7C92	Z7C92	-	-	-	1.857	1.857	
		257.7 Y8C92	Z8C92	-	-	-	1.857	1.857	
		289.7 Y9C92	Z9C92	-	-	-	1.857	1.857	
	Raggio	238.5 Y7C93	Z7C93	-	-	-	1.764	-	
		257.7 Y8C93	Z8C93	-	-	-	1.764	-	
		289.7 Y9C93	Z9C93	-	-	-	1.764	-	
	<b>Vani interni L 90.9 + 90.9</b>   <b>184</b>	Plana	238.5 Y7D90	Z7D90	1.423	1.563	2.573	-	-
			257.7 Y8D90	Z8D90	1.423	1.563	2.573	-	-
			289.7 Y9D90	Z9D90	1.423	1.563	2.573	-	-
Nastro		238.5 Y7D92	Z7D92	-	-	-	2.135	2.135	
		257.7 Y8D92	Z8D92	-	-	-	2.135	2.135	
		289.7 Y9D92	Z9D92	-	-	-	2.135	2.135	
Raggio		238.5 Y7D93	Z7D93	-	-	-	2.023	-	
		257.7 Y8D93	Z8D93	-	-	-	2.023	-	
		289.7 Y9D93	Z9D93	-	-	-	2.023	-	
<b>Vani interni L 100.9 + 100.9</b>   <b>204</b>		Plana	238.5 Y7E90	Z7E90	1.511	1.667	2.745	-	-
			257.7 Y8E90	Z8E90	1.511	1.667	2.745	-	-
			289.7 Y9E90	Z9E90	1.511	1.667	2.745	-	-
	Nastro	238.5 Y7E92	Z7E92	-	-	-	2.295	2.295	
		257.7 Y8E92	Z8E92	-	-	-	2.295	2.295	
		289.7 Y9E92	Z9E92	-	-	-	2.295	2.295	
	Raggio	238.5 Y7E93	Z7E93	-	-	-	2.171	-	
		257.7 Y8E93	Z8E93	-	-	-	2.171	-	
		289.7 Y9E93	Z9E93	-	-	-	2.171	-	
	<b>Vani interni L 110.9 + 110.9</b>   <b>224</b>	Plana	238.5 Y7F90	Z7F90	1.657	1.813	2.891	-	-
			257.7 Y8F90	Z8F90	1.657	1.813	2.891	-	-
			289.7 Y9F90	Z9F90	1.657	1.813	2.891	-	-
Nastro		238.5 Y7F92	Z7F92	-	-	-	2.441	2.441	
		257.7 Y8F92	Z8F92	-	-	-	2.441	2.441	
		289.7 Y9F92	Z9F92	-	-	-	2.441	2.441	
Raggio		238.5 Y7F93	Z7F93	-	-	-	2.317	-	
		257.7 Y8F93	Z8F93	-	-	-	2.317	-	
		289.7 Y9F93	Z9F93	-	-	-	2.317	-	

Le dimensioni non comprendono le tolleranze per il montaggio.

# PONTI Schienali sottoponte

Lavorazioni previste  
Riduzione in altezza e in larghezza

H CODICI

Laccato Opaco  
Essenza

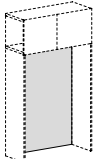
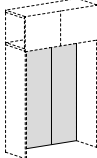
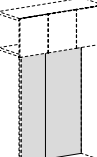
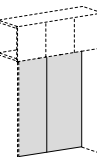
		H	CODICI	
<b>L Pannello intero</b>				
<b>104</b> 		143	62EX1J	233
		162	62EX2J	233
		175	62EX3J	251
		194	62EX4J	251
		225	62EX5J	251
<b>Pannelli divisi</b>				
<b>124</b> 		143	62EX1K	270
		162	62EX2K	270
		175	62EX3K	292
		194	62EX4K	292
		225	62EX5K	292
<b>Pannelli divisi</b>				
<b>144</b> 		143	62EX1A	365
		162	62EX2A	365
		175	62EX3A	404
		194	62EX4A	404
		225	62EX5A	404
<b>Pannelli divisi</b>				
<b>154</b> 		143	62EX1B	413
		162	62EX2B	413
		175	62EX3B	452
		194	62EX4B	452
		225	62EX5B	452

# PONTI Schienali sottoponte

## Lavorazioni previste

Riduzione in altezza e in larghezza

H CODICI

Laccato Opaco  
Essenza

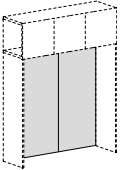
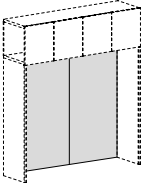
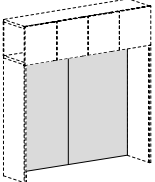
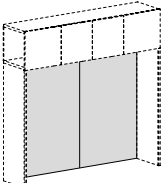
Lavorazioni previste		H	CODICI	Laccato Opaco Essenza
<b>L</b> Pannelli divisi   <b>164</b>		143	62EX1C	434
		162	62EX2C	434
		175	62EX3C	469
		194	62EX4C	469
		225	62EX5C	469
Pannelli divisi   <b>184</b>		143	62EX1D	452
		162	62EX2D	452
		175	62EX3D	489
		194	62EX4D	489
		225	62EX5D	489
Pannelli divisi   <b>204</b>		143	62EX1E	489
		162	62EX2E	489
		175	62EX3E	528
		194	62EX4E	528
		225	62EX5E	528
Pannelli divisi   <b>224</b>		143	62EX1F	528
		162	62EX2F	528
		175	62EX3F	566
		194	62EX4F	566
		225	62EX5F	566

## PONTI Ripiani legno per vani interni ponte e sovrapporta

	L	CODICI P 59	CODICI P 42.3	Materico Interno	Laccato Opaco Duna
<b>Ripiani lineari legno per moduli ponte e sovrapporta Sp 4</b>					
P 39.5 su struttura P 42.3					
P 51.1 su struttura P 59					
	39.9	6RL42P	6RL32P	50	97
	46.5	6RL43P	6RL33P	58	105
	49.9	6RL44P	6RL34P	58	105
	53.2	6RL44Q	6RL34Q	58	105
	81.9	6RL47P	6RL37P	75	178
	90.9	6RL47Q	6RL37Q	75	178
	95.3	6RL47R	6RL37R	75	178
	104	6RL48R	6RL38R	93	196
	100.9	6RL48P	6RL38P	93	196
	101.9	6RL48Q	6RL38Q	93	196
	108.6	6RL48S	6RL38S	93	196
	110.9	6RL48T	6RL38T	93	196



## PONTI Mensole

Le mensole sottoponte sono utilizzabili solo con schienale sottoponte. Allo schienale è possibile il fissaggio di una sola mensola sottoponte.

### Mensole sottoponte P 32

	L	CODICI	Laccato Opaco	Essenza	Lucido Sp.
	100	62EW4J	268	268	402
	120	62EW4K	279	279	419
	140	62EW4A	306	306	459
	150	62EW4B	310	310	465
	160	62EW4C	314	314	471
	180	62EW4D	317	317	476
	200	62EW4E	337	337	506
	220	62EW4F	346	346	519
<b>Mensole sottoponte P 32 con luce</b>					
	100	62EW4JL	396	396	951
	120	62EW4KL	404	404	970
	140	62EW4AL	430	430	1.032
	150	62EW4BL	435	435	1.044
	160	62EW4CL	438	438	1.052
	180	62EW4DL	442	442	1.061
	200	62EW4EL	461	461	1.107
	220	62EW4FL	474	474	1.138

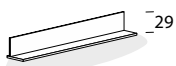



## PONTI Scrittoi (solo per armadi P 59)

Gli **scrittoio Ala** sono realizzati con pannelli in particelle di legno Sp 1.8, tagliati a 45° e giuntati con soluzione di continuità. I frontali Sp 1.4 cm sono realizzati con pannelli in particelle di legno rivestiti con piallaccio di legno oppure con materiale sintetico laccato. Lo scanso creato nella struttura permette la presa del frontale per l'apertura. Gli scrittoi sono aperti sul retro per accogliere le staffe in metallo, necessarie per il fissaggio esclusivamente allo schienale sottoponte e ai fianchetti del ponte. I cassetti sono dotati di guide a scomparsa con rientro automatico ammortizzato ad estrazione totale.

Gli **scrittoio Sipario** sono realizzati con pannelli in particelle di legno Sp 1.8 cm tagliati a 45° e giuntati con soluzione di continuità. Sono aperti sul retro per accogliere le staffe in metallo, necessarie per il fissaggio a muro o allo schienale sottoponte; vanno inoltre fissati ai fianchetti del ponte.

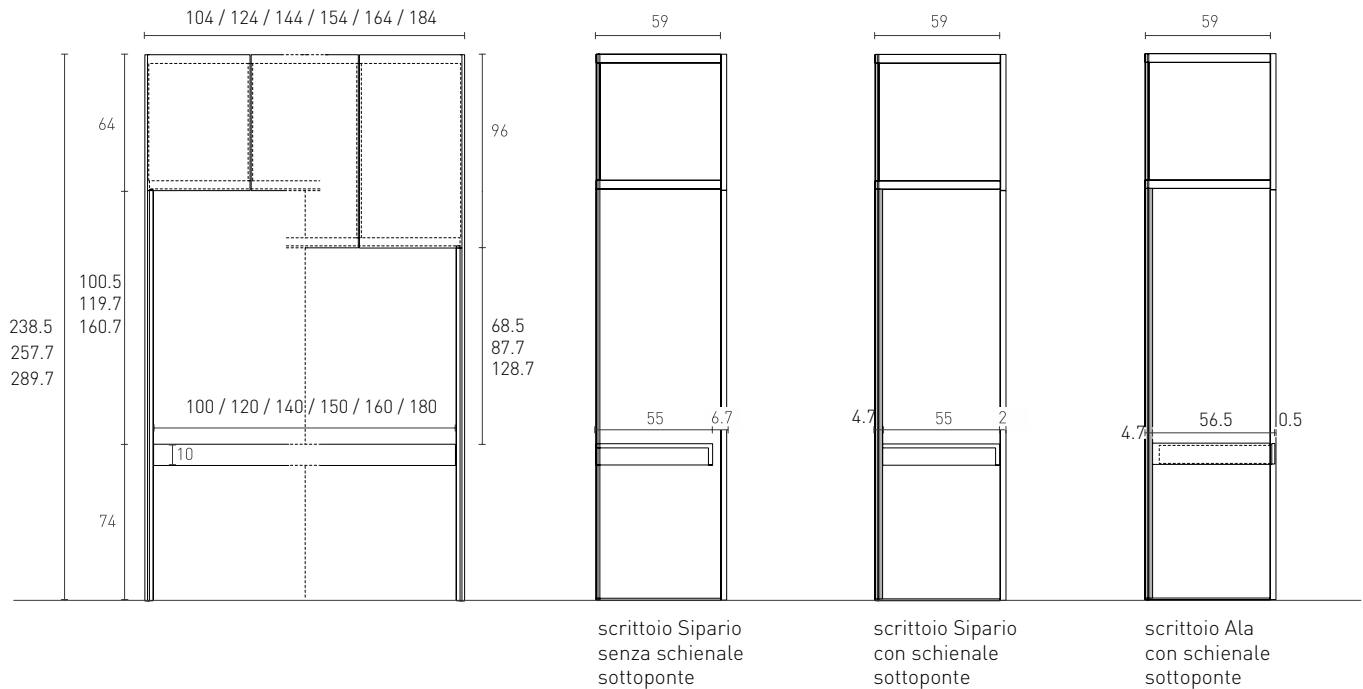

	L	CODICI	Laccato Opaco Essenza	Lucido Spazzolato
<b>Scrittoi Sipario P 55</b>				
Riducibile in larghezza				
Riducibile in profondità a 40 cm max				
	100	<b>62EL4J</b>	380	-
	120	<b>62EL4K</b>	430	-
	140	<b>62EL4A</b>	456	-
	150	<b>62EL4B</b>	483	-
	160	<b>62EL4C</b>	507	-
	180	<b>62EL4D</b>	534	-
<b>Scrittoi Ala P 57</b>				
Non riducibili				
	100	<b>62EL7J</b>	521	730
	120	<b>62EL7K</b>	562	787
	140	<b>62EL7A</b>	601	842
	150	<b>62EL7B</b>	651	912
	160	<b>62EL7C</b>	664	930
	180	<b>62EL7D</b>	723	1.013

## PONTI | Pannelli

Sono previste due tipologie di pannelli: il **pannello fisso** ed il **pannello porta Tv**. Entrambi, realizzati con pannelli in particelle di legno, sono utilizzabili esclusivamente in appoggio a moduli a terra Spazio con top e possono essere fissati in 3 diverse posizioni in profondità (**A - B - C**), da specificare al momento dell'ordine, se non diversamente specificato verrà considerata la posizione C.

Il pannello porta TV può essere attrezzato con mensole L 30 Sp 1.4 P 28 cm ed è dotato di passacavi centrale.

Il pannello fisso viene utilizzato nelle soluzioni con appenderia esterna.

### Lavorazioni previste

- Riduzione in altezza
- Riduzione in larghezza (escluso ante Raggio)
- Riduzione in profondità

### Posizione pannelli

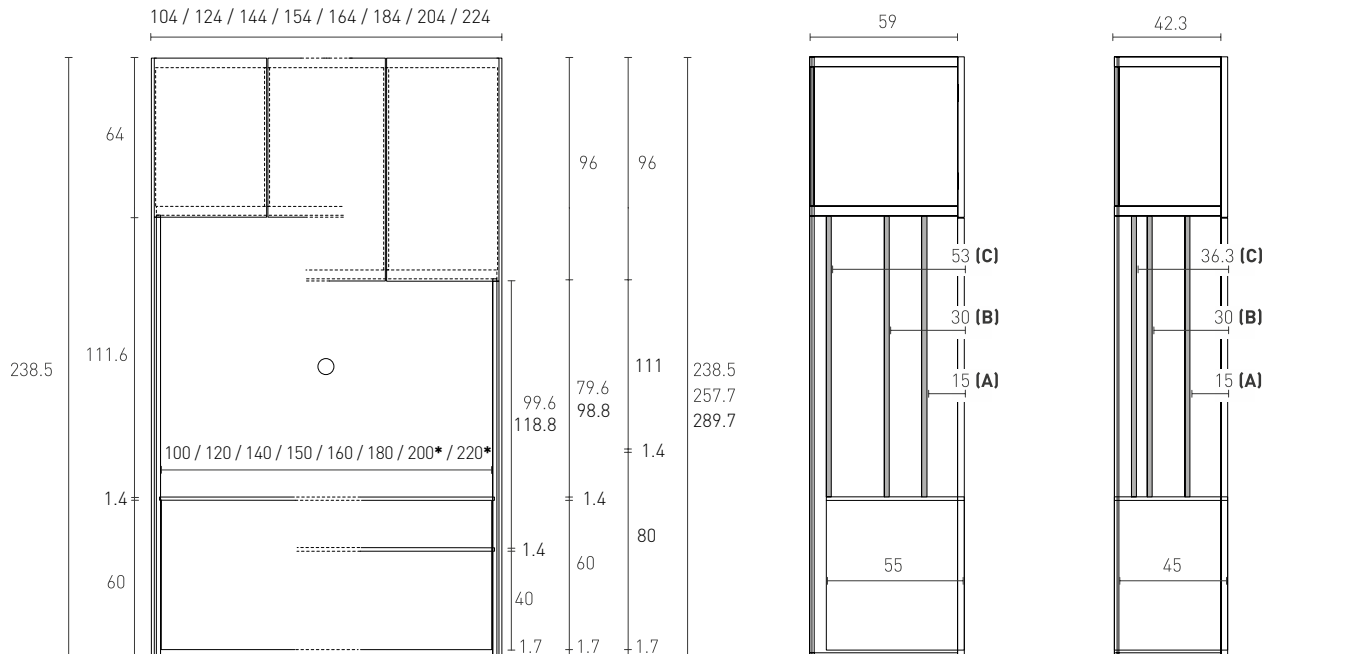

### Posizione mensole su pannello porta Tv

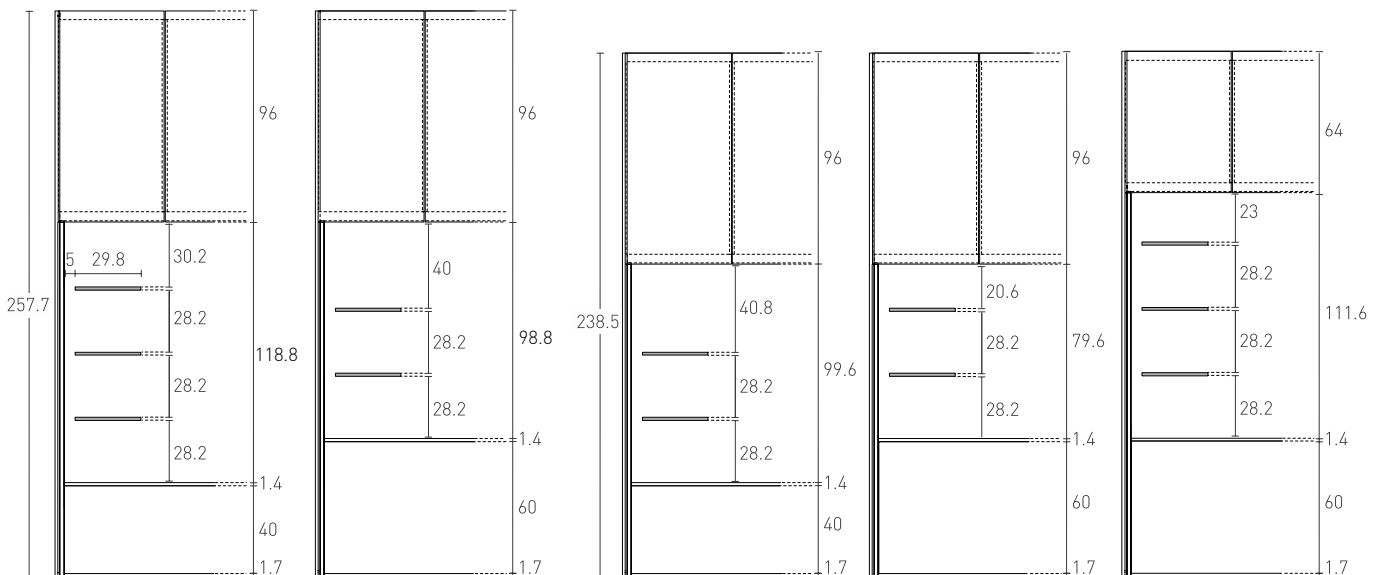

**PONTI Pannelli fissi**

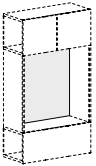
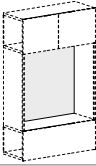
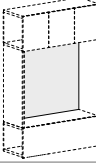
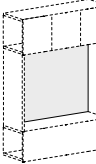
		H	CODICI	Materico	Laccato Opaco Essenza	Lucido Sp.
<b>100</b> 	H 257.7-ponte H 96-mod. H 60 H 238.5-ponte H 96-mod. H 40 H 238.5-ponte H 64-mod. H 60 H 257.7-ponte H 96-mod. H 40 H 289.7-ponte H 96-mod. H 80	<b>99</b>	<b>62EXJJ</b>	169	225	349
		<b>100</b>	<b>62EXAJ</b>	169	225	349
		<b>112</b>	<b>62EXCJ</b>	181	241	374
		<b>119</b>	<b>62EXEJ</b>	181	241	374
		<b>111</b>	<b>62EXFJ</b>	181	241	374
<b>120</b> 	H 257.7-ponte H 96-mod. H 60 H 238.5-ponte H 96-mod. H 40 H 238.5-ponte H 64-mod. H 60 H 257.7-ponte H 96-mod. H 40 H 289.7-ponte H 96-mod. H 80	<b>99</b>	<b>62EXJK</b>	194	258	400
		<b>100</b>	<b>62EXAK</b>	194	258	400
		<b>112</b>	<b>62EXCK</b>	205	273	424
		<b>119</b>	<b>62EXEK</b>	205	273	424
		<b>111</b>	<b>62EXFK</b>	205	273	424
<b>140</b> 	H 257.7-ponte H 96-mod. H 60 H 238.5-ponte H 96-mod. H 40 H 238.5-ponte H 64-mod. H 60 H 257.7-ponte H 96-mod. H 40 H 289.7-ponte H 96-mod. H 80	<b>99</b>	<b>62EXJA</b>	255	340	527
		<b>100</b>	<b>62EXAA</b>	255	340	527
		<b>112</b>	<b>62EXCA</b>	280	373	579
		<b>119</b>	<b>62EXEA</b>	280	373	579
		<b>111</b>	<b>62EXFA</b>	280	373	579
<b>150</b> 	H 257.7-ponte H 96-mod. H 60 H 238.5-ponte H 96-mod. H 40 H 238.5-ponte H 64-mod. H 60 H 257.7-ponte H 96-mod. H 40 H 289.7-ponte H 96-mod. H 80	<b>99</b>	<b>62EXJB</b>	287	382	593
		<b>100</b>	<b>62EXAB</b>	287	382	593
		<b>112</b>	<b>62EXCB</b>	312	416	645
		<b>119</b>	<b>62EXEB</b>	312	416	645
		<b>111</b>	<b>62EXFB</b>	312	416	645

**PONTI Pannelli fissi**

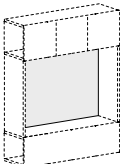
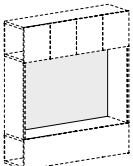
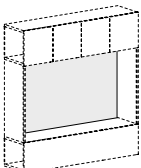
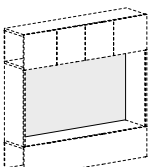
		H	CODICI	Materico	Laccato Opaco Essenza	Lucido Sp.	
<b>160</b>			H 257.7-ponte H 96-mod. H 60	<b>99 62EXJC</b>	314	418	648
			H 238.5-ponte H 96-mod. H 40	<b>100 62EXAC</b>	314	418	648
			H 238.5-ponte H 64-mod. H 60	<b>112 62EXCC</b>	343	457	709
			H 257.7-ponte H 96-mod. H 40	<b>119 62EXEC</b>	343	457	709
			H 289.7-ponte H 96-mod. H 80	<b>111 62EXFC</b>	343	457	709
<b>180</b>			H 257.7-ponte H 96-mod. H 60	<b>99 62EXJD</b>	346	461	715
			H 238.5-ponte H 96-mod. H 40	<b>100 62EXAD</b>	346	461	715
			H 238.5-ponte H 64-mod. H 60	<b>112 62EXCD</b>	378	504	782
			H 257.7-ponte H 96-mod. H 40	<b>119 62EXED</b>	378	504	782
			H 289.7-ponte H 96-mod. H 80	<b>111 62EXFD</b>	378	504	782
<b>200</b>			H 257.7-ponte H 96-mod. H 60	<b>99 62EXJE</b>	381	507	786
			H 238.5-ponte H 96-mod. H 40	<b>100 62EXAE</b>	381	507	786
			H 238.5-ponte H 64-mod. H 60	<b>112 62EXCE</b>	415	553	858
			H 257.7-ponte H 96-mod. H 40	<b>119 62EXEE</b>	415	553	858
<b>220</b>			H 257.7-ponte H 96-mod. H 60	<b>99 62EXJF</b>	417	556	862
			H 238.5-ponte H 96-mod. H 40	<b>100 62EXAF</b>	417	556	862
			H 238.5-ponte H 64-mod. H 60	<b>112 62EXCF</b>	457	609	944
			H 257.7-ponte H 96-mod. H 40	<b>119 62EXEF</b>	457	609	944

**PONTI Pannelli porta Tv**

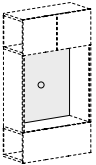
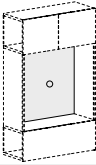
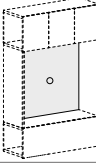
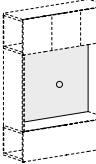
		H	CODICI	Materico	Laccato Opaco Essenza	Lucido Sp.
<b>L</b>	<b>Mensola P 28 per porta Tv L 30</b>					
<b>30</b>		<b>1.4</b>	<b>62EL31</b>	131	174	270
<b>100</b>	 <p>H 238.5-ponte H 96-mod. H 60 H 257.7-ponte H 96-mod. H 60 H 238.5-ponte H 96-mod. H 40 H 238.5-ponte H 64-mod. H 60 H 257.7-ponte H 96-mod. H 40 H 289.7-ponte H 96-mod. H 80</p>	<b>80</b> <b>99</b> <b>100</b> <b>112</b> <b>119</b> <b>111</b>	<b>62EAXJX</b> <b>62EXCJX</b> <b>62EXDJX</b> <b>62EXGJX</b> <b>62EXIJX</b> <b>62EXKJX</b>	171 186 186 197 197 197	227 247 247 262 262 262	352 383 383 407 407 407
<b>120</b>	 <p>H 238.5-ponte H 96-mod. H 60 H 257.7-ponte H 96-mod. H 60 H 238.5-ponte H 96-mod. H 40 H 238.5-ponte H 64-mod. H 60 H 257.7-ponte H 96-mod. H 40 H 289.7-ponte H 96-mod. H 80</p>	<b>80</b> <b>99</b> <b>100</b> <b>112</b> <b>119</b> <b>111</b>	<b>62EAXKX</b> <b>62EXCKX</b> <b>62EXDKX</b> <b>62EXGKX</b> <b>62EXIKX</b> <b>62EXKKX</b>	197 211 211 225 225 225	262 281 281 299 299 299	407 436 436 464 464 464
<b>140</b>	 <p>H 238.5-ponte H 96-mod. H 60 H 257.7-ponte H 96-mod. H 60 H 238.5-ponte H 96-mod. H 40 H 238.5-ponte H 64-mod. H 60 H 257.7-ponte H 96-mod. H 40 H 289.7-ponte H 96-mod. H 80</p>	<b>80</b> <b>99</b> <b>100</b> <b>112</b> <b>119</b> <b>111</b>	<b>62EAXAX</b> <b>62EXCAX</b> <b>62EXDAX</b> <b>62EXGAX</b> <b>62EXIAX</b> <b>62EXKAX</b>	255 277 277 303 303 303	340 369 369 404 404 404	527 572 572 627 627 627
<b>150</b>	 <p>H 238.5-ponte H 96-mod. H 60 H 257.7-ponte H 96-mod. H 60 H 238.5-ponte H 96-mod. H 40 H 238.5-ponte H 64-mod. H 60 H 257.7-ponte H 96-mod. H 40 H 289.7-ponte H 96-mod. H 80</p>	<b>80</b> <b>99</b> <b>100</b> <b>112</b> <b>119</b> <b>111</b>	<b>62EXABX</b> <b>62EXCBX</b> <b>62EXDBX</b> <b>62EXGBX</b> <b>62EXIBX</b> <b>62EXKBX</b>	287 309 309 334 334 334	382 411 411 445 445 445	593 638 638 690 690 690

**PONTI Pannelli porta Tv**

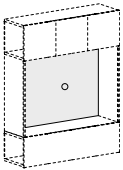
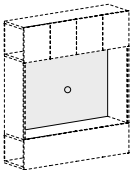
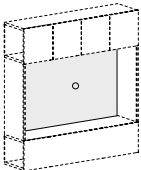
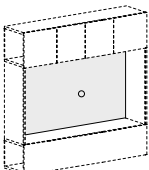
		H	CODICI	Materico	Laccato Opaco Essenza	Lucido Sp.
<b>160</b>		H 238.5-ponte H 96-mod. H 60	<b>80 62EXACX</b>	299	398	617
		H 257.7-ponte H 96-mod. H 60	<b>99 62EXCCX</b>	323	430	667
		H 238.5-ponte H 96-mod. H 40	<b>100 62EXDCX</b>	323	430	667
		H 238.5-ponte H 64-mod. H 60	<b>112 62EXGCX</b>	348	464	720
		H 257.7-ponte H 96-mod. H 40	<b>119 62EXICX</b>	348	464	720
		H 289.7-ponte H 96-mod. H 80	<b>111 62EXKCX</b>	348	464	720
<b>180</b>		H 238.5-ponte H 64-mod. H 60	<b>112 62EXGDX</b>	361	481	746
		H 238.5-ponte H 96-mod. H 40	<b>100 62EXDDX</b>	334	445	690
		H 238.5-ponte H 96-mod. H 60	<b>80 62EXADX</b>	310	413	641
		H 257.7-ponte H 96-mod. H 40	<b>119 62EXIDX</b>	361	481	746
		H 257.7-ponte H 96-mod. H 60	<b>99 62EXCDX</b>	334	445	690
		H 289.7-ponte H 96-mod. H 80	<b>111 62EXKDX</b>	361	481	746
<b>200</b>		H 238.5-ponte H 96-mod. H 60	<b>80 62EXAEX</b>	333	444	689
		H 257.7-ponte H 96-mod. H 60	<b>99 62EXCEX</b>	361	481	746
		H 238.5-ponte H 96-mod. H 40	<b>100 62EXDEX</b>	361	481	746
		H 238.5-ponte H 64-mod. H 60	<b>112 62EXGEX</b>	387	516	800
		H 257.7-ponte H 96-mod. H 40	<b>119 62EXIEX</b>	387	516	800
<b>220</b>		H 238.5-ponte H 64-mod. H 60	<b>112 62EXGFX</b>	414	552	856
		H 238.5-ponte H 96-mod. H 40	<b>100 62EXDFX</b>	387	516	800
		H 238.5-ponte H 96-mod. H 60	<b>80 62EXAFX</b>	358	477	740
		H 257.7-ponte H 96-mod. H 40	<b>119 62EXIFX</b>	414	552	856
		H 257.7-ponte H 96-mod. H 60	<b>99 62EXCFX</b>	387	516	800

# PONTI Elettificazione

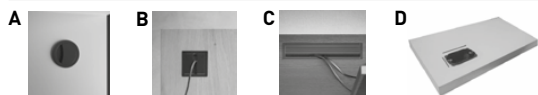

			A	B	C	D
<p><b>Passacavi su scrittoi Sipario</b> (Nero o Alluminio)</p>	1 foro + 1 passacavi	<b>5000R1</b>	36	63	69	-
<p><b>Passacavi su scrittoi Ala</b> (Nero o Alluminio)</p>	1 foro + 1 passacavi	<b>5000R1</b>	36	-	69	-
<p><b>Passacavi/presa elettrica su schienali sottoponte</b> (Nero o Alluminio)</p>	1 foro + 1 passacavi 1 foro + 1 scatola per presa elettrica	<b>5000R1</b> <b>5000RE</b>	36 -	63 -	69 -	- 36
<p><b>Passacavi/presa elettrica su pannelli fissi</b> (Nero o Alluminio) Le quote indicate si riferiscono alle distanze minime da rispettare dal perimetro del pannello.</p>	1 foro + 1 passacavi 1 foro + 1 scatola per presa elettrica	<b>5000R1</b> <b>5000RE</b>	36 -	- -	- -	- 36
<p><b>Passacavi aggiuntivo/presa elettrica su pannelli Tv</b> (Nero o Alluminio) Le quote indicate si riferiscono alle distanze minime da rispettare dal perimetro del pannello.</p>	1 foro + 1 passacavi 1 foro + 1 scatola per presa elettrica	<b>5000R1</b> <b>5000RE</b>	36 -	- -	- -	- 36





MODULI SPECIALI  
PER ELETTRODOMESTICI  
STAGIONALI  
CON VANI A GIORNO  
CON CASSETTIERE ESTERNE  
ANGOLI OPPOSTI  
TERMINALI APERTI E A SCRIGNO  
ESTRAIBILE A RIPIANI



## PLANA Moduli per elettrodomestici

I moduli per elettrodomestici sono realizzati con i moduli lineari Plana battente L 67.8 cm e possono essere allestiti con tutti gli accessori previsti. Sono costituiti da un cappello, un'anta battente singola, uno schienale ridotto, che lascia completamente libera la parte inferiore e a vista la fresata dei fianchi/divisori Sp 3 cm, e da un ripiano Sp 4 cm, che funge da base rialzata, con profondità maggiorata sul retro e a filo struttura davanti. Ogni modulo è dotato di serie di un'asta appendiabiti e di un ripiano di serie Sp 4 cm.

**La struttura interna è disponibile in Materico Interno (Borgogna, Larice Tortora, Noce Dorato, Bon Ton, Perlage Conchiglia, Perlage Terra) allo stesso prezzo, oppure Laccato Opaco Duna con maggiorazione.**

In fase d'ordine è necessario specificare:

- se l'interno è completamente in Materico Interno o in Laccato Opaco Duna
- se solo il ripiano interno di serie è Laccato Opaco Duna
- se solo lo schienale interno di serie è Laccato Opaco Duna oppure Materico Marmo Opaco o Lucido

Ripiani e accessori estraibili aggiuntivi, se non altrimenti specificato, vengono forniti nella stessa finitura dell'interno armadio.

Il modulo per elettrodomestici rispetta le stesse regole di montaggio dei moduli ad anta battente.

Il ripiano con profondità maggiorata che funge da base rialzata è sempre posizionato in altezza da terra a 100 cm.

**Consigliamo l'accostamento del modulo con base rialzata ad altri moduli battenti oppure il fissaggio a muro del modulo stesso.**

Nel vano vuoto all'interno del modulo è possibile l'inserimento di elettrodomestici di dimensioni standard, considerando l'ingombro di 7 cm delle cerniere a 155° per evitare collisioni con le cerniere stesse. **Vi invitiamo a verificare preventivamente l'ingombro dell'elettrodomestico in larghezza, altezza e profondità.**

### Lavorazioni previste

- Riduzione in altezza

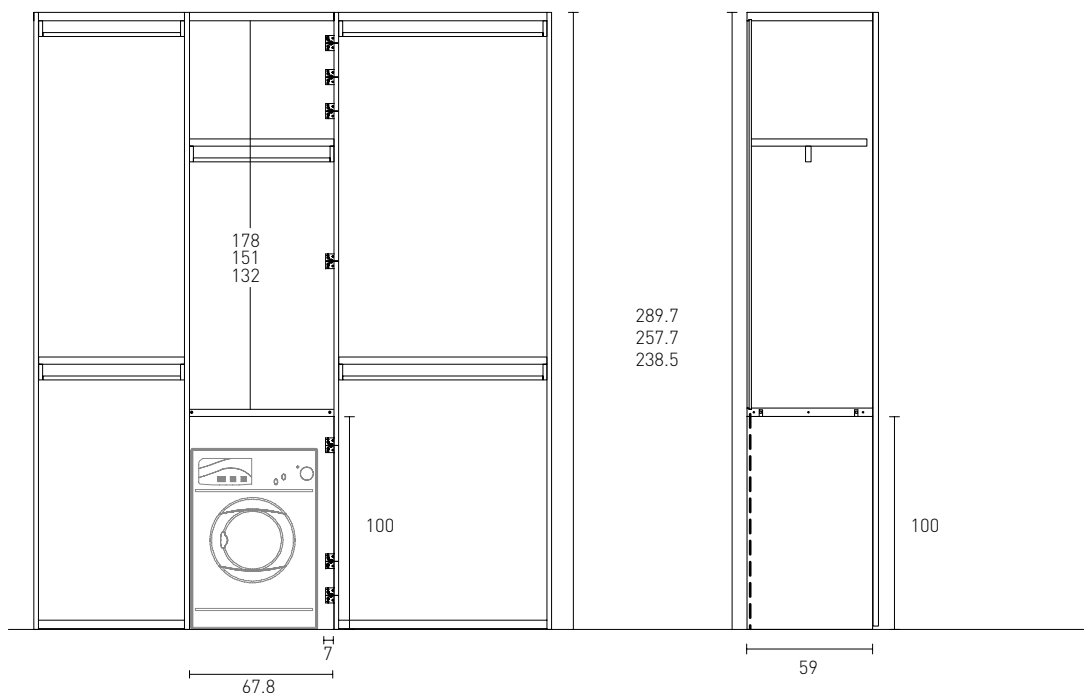

### Maggiorazione per interno L. Opaco Duna / Schiena Marmo

Modulo intero L 67.8: cad. + € 226

Solo ripiano L 67.8: cad. + € 47

Solo schiena L 67.8: cad. + € 108

### Maniglie di serie

A-B

### Maniglie con sovrapprezzo

C-L-W-Y: cad. + € 38

Q: cad. + € 115

L	H	CODICI P 59	Materico	Op. Base	L. Opaco Essenza	Lucido Sp.
67.8	238.5	M975 D/S	500	634	787	1.144
	257.7	M985 D/S	500	634	787	1.144
	289.7	M995 D/S	529	681	854	1.257

Le dimensioni non comprendono le tolleranze per il montaggio.

## PLANA Moduli stagionali

I moduli stagionali con anta divisa in altezza sono realizzati con i moduli lineari Plana battente (sono esclusi i moduli ad angolo e terminali) e possono essere allestiti con tutti gli accessori previsti.

Sono costituiti da: base, cappello, schienale, anta battente singola divisa o coppia di ante battenti entrambe divise in altezza. Ogni modulo stagionale è dotato di serie di un ripiano Sp 4 cm con profondità maggiorata a filo davanti, sul quale le ante divise vanno a chiudere. Nei moduli con struttura P 59 ci sono anche due aste appendiabiti orizzontali. Nei moduli con struttura P 42.3 fino a L 97.8 ci sono due aste trasversali e quattro nei moduli più grandi.

**La struttura interna è disponibile in Materico Interno (Borgogna, Larice Tortora, Noce Dorato, Bon Ton, Perlage Conchiglia, Perlage Terra) allo stesso prezzo, oppure Laccato Opaco Duna con maggiorazione.**

In fase d'ordine è necessario specificare:

- se l'interno è completamente in Materico Interno o in Laccato Opaco Duna
- se solo il ripiano interno di serie è Laccato Opaco Duna
- se solo lo schienale interno di serie è Laccato Opaco Duna oppure Materico Marmo Opaco o Lucido

Ripiani e accessori estraibili aggiuntivi, se non altrimenti specificato, vengono forniti nella stessa finitura dell'interno armadio.

I moduli stagionali rispettano le stesse regole di montaggio dei moduli ad anta battente.

L'altezza minima di un'anta è 64 cm.

Sono previste tutte le altezze intermedie a passo 6.4 cm, ovvero lo stesso passo di posizionamento dei ripiani. Ogni anta divisa è dotata di una maniglia di serie nella versione corta (A18-A39-B12-C25-Y30); non si possono applicare le maniglie nella versione lunga, l'apertura Push-Pull e la serratura.

**A richiesta**, è possibile:

- Mantenere la posizione della maniglia ad altezza di serie, così si allinea perfettamente con quella di eventuali moduli accostati **(A)**;
- Posizionare entrambe le maniglie a 2.6 cm dal filo superiore e/o inferiore dell'anta **(B)**.

**Per una verifica da parte dell'ufficio tecnico della posizione del ripiano di battuta e delle maniglie, consigliamo di allegare sempre all'ordine un disegno dettagliato indicante le dimensioni delle ante.**

### Lavorazioni previste

- Riduzione in altezza
- Riduzione in larghezza
- Riduzione in profondità

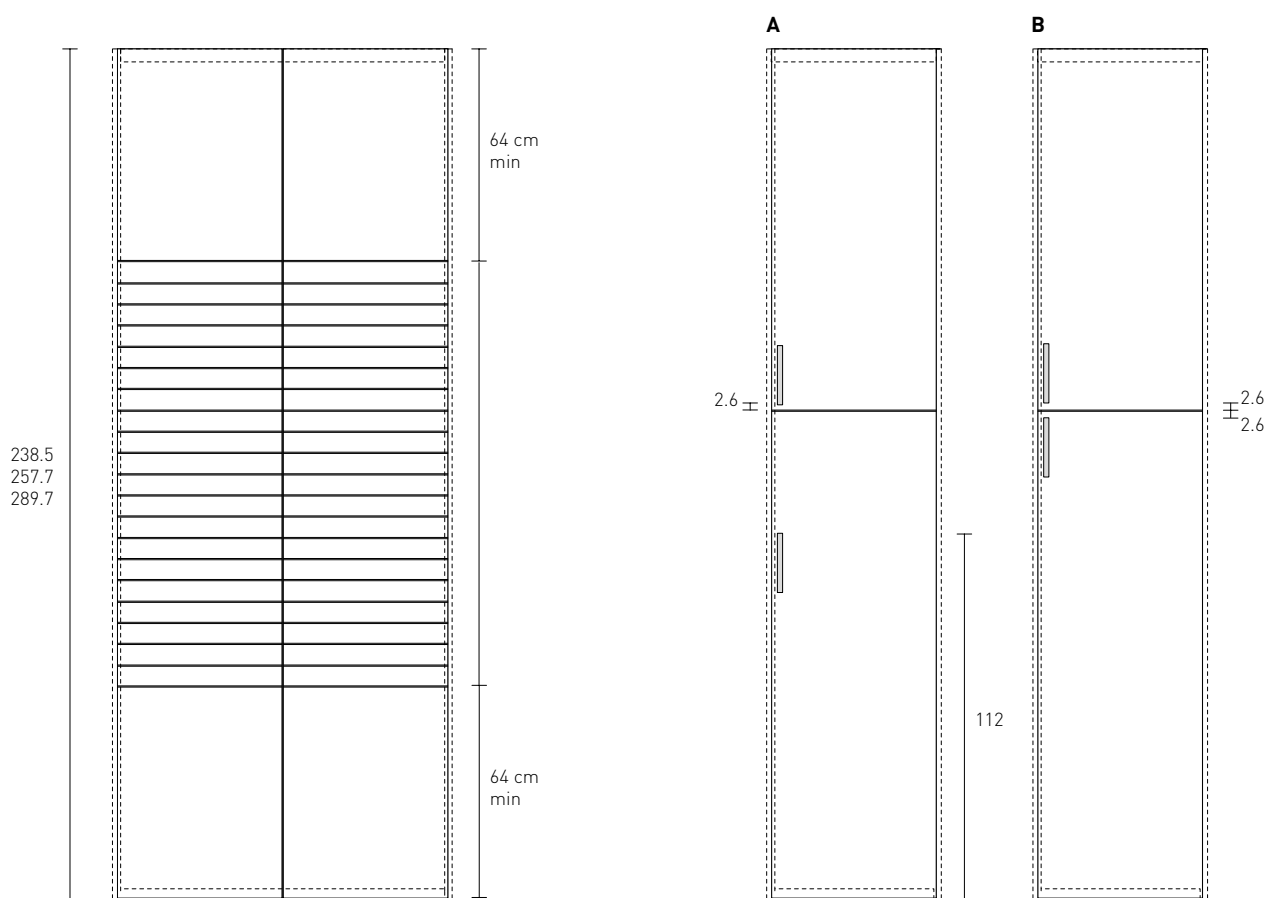





# PLANA Moduli stagionali

## Maggiorazione per interno L. Opaco Duna / Schiena Marmo

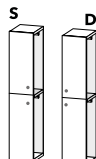
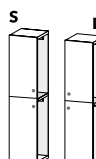
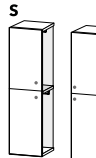
Modulo intero L 47.8 / 57.8 / 67.8: cad. + € 226  
 Modulo intero L 97.8 / 117.8 / 137.8: cad. + € 461  
 Solo ripiano L 47.8 / 57.8 / 67.8: cad. + € 47  
 Solo ripiano L 97.8 / 117.8 / 137.8: cad. + € 103  
 Solo schiena L 47.8 / 57.8 / 67.8: cad. + € 108  
 Solo schiena L 97.8 / 117.8 / 137.8: cad. + € 244

Nei moduli ridotti in altezza il taglio viene effettuato sull'anta superiore

	H	CODICI P 59	CODICI P 42.3	Materico	Op. Base	Op. Colore Essenza	Lucido Sp.
<b>L</b>  <b>47.8</b>	238.5	<b>MZ73 D/S</b>	<b>DZ73 D/S</b>	574	660	808	1.148
	257.7	<b>MZ83 D/S</b>	<b>DZ83 D/S</b>	574	660	808	1.148
	289.7	<b>MZ93 D/S</b>	<b>DZ93 D/S</b>	574	660	808	1.148
 <b>57.8</b>	238.5	<b>MZ74 D/S</b>	<b>DZ74 D/S</b>	630	728	896	1.286
	257.7	<b>MZ84 D/S</b>	<b>DZ84 D/S</b>	630	728	896	1.286
	289.7	<b>MZ94 D/S</b>	<b>DZ94 D/S</b>	630	728	896	1.286
 <b>67.8</b>	238.5	<b>MZ75 D/S</b>	<b>DZ75 D/S</b>	739	861	1.069	1.551
	257.7	<b>MZ85 D/S</b>	<b>DZ85 D/S</b>	739	861	1.069	1.551
	289.7	<b>MZ95 D/S</b>	<b>DZ95 D/S</b>	739	861	1.069	1.551
 <b>97.8</b>	238.5	<b>MZ770</b>	<b>DZ770</b>	938	1.110	1.406	2.086
	257.7	<b>MZ870</b>	<b>DZ870</b>	938	1.110	1.406	2.086
	289.7	<b>MZ970</b>	<b>DZ970</b>	938	1.110	1.406	2.086
 <b>117.8</b>	238.5	<b>MZ780</b>	<b>DZ780</b>	1.108	1.304	1.640	2.420
	257.7	<b>MZ880</b>	<b>DZ880</b>	1.108	1.304	1.640	2.420
	289.7	<b>MZ980</b>	<b>DZ980</b>	1.108	1.304	1.640	2.420
 <b>137.8</b>	238.5	<b>MZ710</b>	<b>DZ710</b>	1.315	1.559	1.975	2.939
	257.7	<b>MZ810</b>	<b>DZ810</b>	1.315	1.559	1.975	2.939
	289.7	<b>MZ910</b>	<b>DZ910</b>	1.315	1.559	1.975	2.939

Le dimensioni non comprendono le tolleranze per il montaggio.

Per il calcolo del prezzo preghiamo di fare riferimento alla sezione "Maggiorazione Ottone Anticato" del presente listino.

## PLANA Moduli con vani a giorno tipo A

I moduli con vano a giorno sono realizzati con i moduli lineari Plana battente (sono esclusi i moduli ad angolo e terminali), possono essere allestiti con tutti gli accessori previsti e possono essere uniti ad altri moduli Sipario ad anta battente oppure utilizzati come terminali. **Non possono essere affiancati tra di loro oppure chiusi da fianchi di finitura Sp 1.9 cm.** Infatti, fianchi e divisori prevedono uno scanco su misura per accogliere il vano a giorno, che viene bloccato tramite viti meccaniche dall'interno del modulo stesso.

Sono costituiti da: base, cappello, schienale, anta battente superiore e inferiore singola o doppia e modulo a giorno. Inoltre, sono previsti due ripiani strutturali Sp 4 cm con profondità maggiorata tra i quali va fissato il modulo a giorno. Non sono previste aste appendiabiti.

**La struttura interna è disponibile in Materico Interno (Borgogna, Larice Tortora, Noce Dorato, Bon Ton, Perlage Conchiglia, Perlage Terra) allo stesso prezzo, oppure Laccato Opaco Duna con maggiorazione.**

In fase d'ordine è necessario specificare:

- se l'interno è completamente in Materico Interno o in Laccato Opaco Duna
- se solo il ripiano interno di serie è Laccato Opaco Duna
- se solo lo schienale interno di serie è Laccato Opaco Duna oppure Materico Marmo Opaco o Lucido

Ripiani e accessori estraibili aggiuntivi, se non altrimenti specificato, vengono forniti nella stessa finitura dell'interno armadio.

Le ante superiori al modulo a giorno prevedono sempre apertura Push-Pull, mentre quelle inferiori possono avere una maniglia di serie (escluso la serratura meccanica), oppure Push Pull con maggiorazione.

I vani a giorno hanno la struttura realizzata con pannelli in MDF Sp 1.8 cm tagliati a 45° con soluzione di continuità e con bordo frontale inclinato.

I vani per modulo L 97.8 e L 117.8 hanno un divisorio centrale fisso Sp 1.4 cm, mentre quelli L 137.8 ne prevedono due. Sono disponibili in Laccato Opaco e in Essenza (Borgogna, Canaletto, Frassino Nero, Frassino Antracite, Frassino Castano, Frassino Miele, Frassino Lino).

Le schiene dei moduli a giorno sono realizzate con pannelli in MDF Sp 0.4 cm rivestiti nel lato interno con nobilitazione sintetica Laccato Opaco, con rivestimento in materiale sintetico effetto legno Essenza (Borgogna, Canaletto, Frassino Nero, Frassino Antracite, Frassino Castano, Frassino Miele, Frassino Lino) oppure Materico Marmo Opaco o Lucido (Emperador, Fior di Pesco, Gioia di Carrara, Grafite) o con Specchio (Argento, Bronzo, Piombo) realizzate con vetri Sp 0.4 cm provvisti di pellicola di sicurezza.

I moduli P 59 prevedono vani a giorno P 45, mentre quelli P 42.3 prevedono vani P 35.

I moduli rispettano le stesse regole di montaggio dei moduli ad anta battente. Non possono essere ridotti in larghezza e in profondità; la riduzione in altezza viene effettuata esclusivamente sull'anta superiore.

I vani a giorno sono fissati a determinate altezze come riportato di seguito.

### Lavorazioni previste

- Riduzione in altezza (moduli tipo A H min 190 cm / moduli tipo B e C H min 238.5 cm)

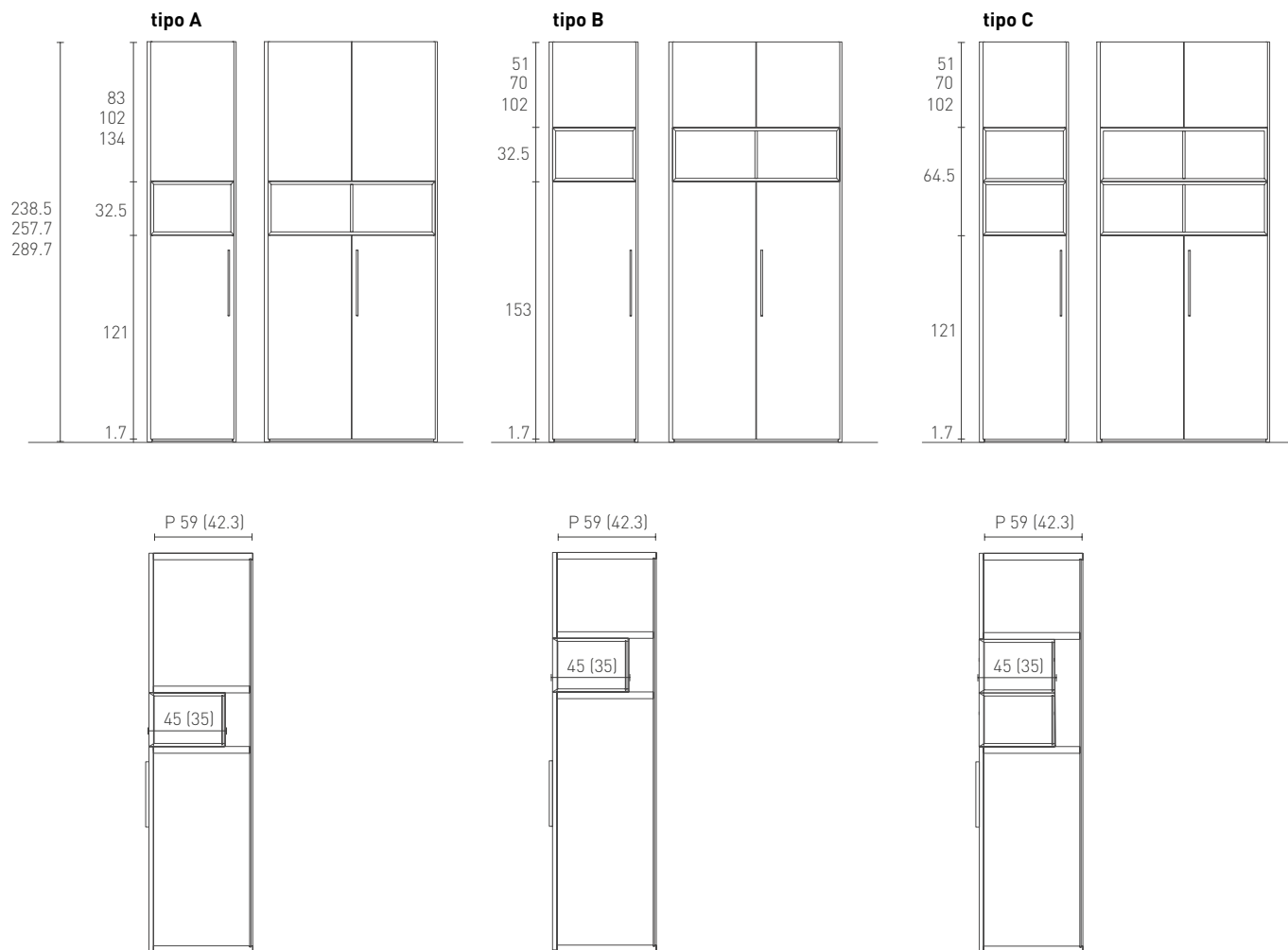

Per cerniere a 155° vedi la sezione "Lavorazioni su misura". Le dimensioni non comprendono le tolleranze per il montaggio. Per il calcolo del prezzo preghiamo di fare riferimento alla sezione "Maggiorazione Ottone Anticato" del presente listino.

## PLANA Moduli con vani a giorno tipo A

### Maggiorazione per interno L. Opaco Duna / Schiena Marmo

Modulo intero L 47.8 / 57.8 / 67.8: cad. + € 226  
 Modulo intero L 97.8 / 117.8 / 137.8: cad. + € 461  
 Solo ripiano L 47.8 / 57.8 / 67.8: cad. + € 47  
 Solo ripiano L 97.8 / 117.8 / 137.8: cad. + € 103  
 Solo schiena L 47.8 / 57.8 / 67.8: cad. + € 108  
 Solo schiena L 97.8 / 117.8 / 137.8: cad. + € 244

Il taglio per la riduzione in H può essere effettuato solo sulle ante superiori al vano giorno.  
 In fase d'ordine specificare la finitura di struttura e schienale del modulo a giorno.

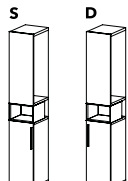
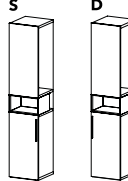
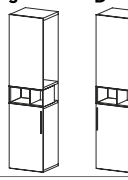
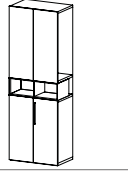
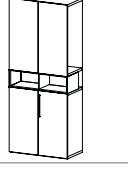
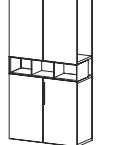
Maniglie di serie A-B Maniglie con sovrapprezzo C-L-W-Y: cad. + € 38 Q: cad. + € 115 Cricchetto: cad. + € 42	H	CODICI P 59	CODICI P 42.3	Materico	Op. Base	Op. Colore Essenza	Lucido Sp.
 47.8	238.5	MW73 D/S	DW73 D/S	864	978	1.109	1.413
	257.7	MW83 D/S	DW83 D/S	864	978	1.109	1.413
	289.7	MW93 D/S	DW93 D/S	864	978	1.109	1.413
 57.8	238.5	MW74 D/S	DW74 D/S	956	1.092	1.248	1.611
	257.7	MW84 D/S	DW84 D/S	956	1.092	1.248	1.611
	289.7	MW94 D/S	DW94 D/S	956	1.092	1.248	1.611
 67.8	238.5	MW75 D/S	DW75 D/S	1.102	1.260	1.441	1.861
	257.7	MW85 D/S	DW85 D/S	1.102	1.260	1.441	1.861
	289.7	MW95 D/S	DW95 D/S	1.102	1.260	1.441	1.861
 97.8	238.5	MW770	DW770	1.416	1.644	1.906	2.514
	257.7	MW870	DW870	1.416	1.644	1.906	2.514
	289.7	MW970	DW970	1.416	1.644	1.906	2.514
 117.8	238.5	MW780	DW780	1.623	1.895	2.207	2.933
	257.7	MW880	DW880	1.623	1.895	2.207	2.933
	289.7	MW980	DW980	1.623	1.895	2.207	2.933
 137.8	238.5	MW710	DW710	1.851	2.167	2.529	3.369
	257.7	MW810	DW810	1.851	2.167	2.529	3.369
	289.7	MW910	DW910	1.851	2.167	2.529	3.369

Per cerniere a 155° vedi la sezione "Lavorazioni su misura". Le dimensioni non comprendono le tolleranze per il montaggio.  
 Per il calcolo del prezzo preghiamo di fare riferimento alla sezione "Maggiorazione Ottone Anticato" del presente listino.

## PLANA Moduli con vani a giorno tipo B

### Maggiorazione per interno L. Opaco Duna / Schiena Marmo

Modulo intero L 47.8 / 57.8 / 67.8: cad. + € 226  
 Modulo intero L 97.8 / 117.8 / 137.8: cad. + € 461  
 Solo ripiano L 47.8 / 57.8 / 67.8: cad. + € 47  
 Solo ripiano L 97.8 / 117.8 / 137.8: cad. + € 103  
 Solo schiena L 47.8 / 57.8 / 67.8: cad. + € 108  
 Solo schiena L 97.8 / 117.8 / 137.8: cad. + € 244

Il taglio per la riduzione in H può essere effettuato solo sulle ante superiori al vano giorno.  
 In fase d'ordine specificare la finitura di struttura e schienale del modulo a giorno.

Maniglie di serie A-B Maniglie con sovrapprezzo C-L-W-Y: cad. + € 38 Q: cad. + € 115 Cricchetto: cad. + € 42		H	CODICI P 59	CODICI P 42.3	Materico	Op. Base	Op. Colore Essenza	Lucido Sp.
<b>L</b> <b>47.8</b>		238.5	<b>MX73 D/S</b>	<b>DX73 D/S</b>	864	978	1.109	1.413
		257.7	<b>MX83 D/S</b>	<b>DX83 D/S</b>	864	978	1.109	1.413
		289.7	<b>MX93 D/S</b>	<b>DX93 D/S</b>	864	978	1.109	1.413
<b>57.8</b>		238.5	<b>MX74 D/S</b>	<b>DX74 D/S</b>	956	1.092	1.248	1.611
		257.7	<b>MX84 D/S</b>	<b>DX84 D/S</b>	956	1.092	1.248	1.611
		289.7	<b>MX94 D/S</b>	<b>DX94 D/S</b>	956	1.092	1.248	1.611
<b>67.8</b>		238.5	<b>MX75 D/S</b>	<b>DX75 D/S</b>	1.102	1.260	1.441	1.861
		257.7	<b>MX85 D/S</b>	<b>DX85 D/S</b>	1.102	1.260	1.441	1.861
		289.7	<b>MX95 D/S</b>	<b>DX95 D/S</b>	1.102	1.260	1.441	1.861
<b>97.8</b>		238.5	<b>MX770</b>	<b>DX770</b>	1.416	1.644	1.906	2.514
		257.7	<b>MX870</b>	<b>DX870</b>	1.416	1.644	1.906	2.514
		289.7	<b>MX970</b>	<b>DX970</b>	1.416	1.644	1.906	2.514
<b>117.8</b>		238.5	<b>MX780</b>	<b>DX780</b>	1.623	1.895	2.207	2.933
		257.7	<b>MX880</b>	<b>DX880</b>	1.623	1.895	2.207	2.933
		289.7	<b>MX980</b>	<b>DX980</b>	1.623	1.895	2.207	2.933
<b>137.8</b>		238.5	<b>MX710</b>	<b>DX710</b>	1.851	2.167	2.529	3.369
		257.7	<b>MX810</b>	<b>DX810</b>	1.851	2.167	2.529	3.369
		289.7	<b>MX910</b>	<b>DX910</b>	1.851	2.167	2.529	3.369

Per cerniere a 155° vedi la sezione "Lavorazioni su misura". Le dimensioni non comprendono le tolleranze per il montaggio.  
 Per il calcolo del prezzo preghiamo di fare riferimento alla sezione "Maggiorazione Ottone Anticato" del presente listino.







## PLANA Moduli con vani a giorno tipo C

### Maggiorazione per interno L. Opaco Duna / Schiena Marmo

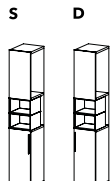
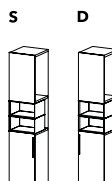
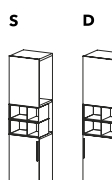
Modulo intero L 47.8 / 57.8 / 67.8: cad. + € 226  
 Modulo intero L 97.8 / 117.8 / 137.8: cad. + € 461  
 Solo ripiano L 47.8 / 57.8 / 67.8: cad. + € 47  
 Solo ripiano L 97.8 / 117.8 / 137.8: cad. + € 103  
 Solo schiena L 47.8 / 57.8 / 67.8: cad. + € 108  
 Solo schiena L 97.8 / 117.8 / 137.8: cad. + € 244

Il taglio per la riduzione in H può essere effettuato solo sulle ante superiori al vano giorno.  
 In fase d'ordine specificare la finitura di struttura e schienale del modulo a giorno.

Maniglie di serie A-B Maniglie con sovrapprezzo C-L-W-Y: cad. + € 38 Q: cad. + € 115 Cricchetto: cad. + € 42	H	CODICI P 59	CODICI P 42.3	Materico	Op. Base	Op. Colore Essenza	Lucido Sp.
<b>L</b> <b>47.8</b> 	238.5	MY73 D/S	DY73 D/S	1.290	1.404	1.535	1.839
	257.7	MY83 D/S	DY83 D/S	1.290	1.404	1.535	1.839
	289.7	MY93 D/S	DY93 D/S	1.290	1.404	1.535	1.839
<b>57.8</b> 	238.5	MY74 D/S	DY74 D/S	1.418	1.554	1.710	2.073
	257.7	MY84 D/S	DY84 D/S	1.418	1.554	1.710	2.073
	289.7	MY94 D/S	DY94 D/S	1.418	1.554	1.710	2.073
<b>67.8</b> 	238.5	MY75 D/S	DY75 D/S	1.625	1.783	1.964	2.384
	257.7	MY85 D/S	DY85 D/S	1.625	1.783	1.964	2.384
	289.7	MY95 D/S	DY95 D/S	1.625	1.783	1.964	2.384
<b>97.8</b> 	238.5	MY770	DY770	2.080	2.308	2.570	3.178
	257.7	MY870	DY870	2.080	2.308	2.570	3.178
	289.7	MY970	DY970	2.080	2.308	2.570	3.178
<b>117.8</b> 	238.5	MY780	DY780	2.349	2.621	2.933	3.659
	257.7	MY880	DY880	2.349	2.621	2.933	3.659
	289.7	MY980	DY980	2.349	2.621	2.933	3.659
<b>137.8</b> 	238.5	MY710	DY710	2.647	2.963	3.325	4.165
	257.7	MY810	DY810	2.647	2.963	3.325	4.165
	289.7	MY910	DY910	2.647	2.963	3.325	4.165

Per cerniere a 155° vedi la sezione "Lavorazioni su misura". Le dimensioni non comprendono le tolleranze per il montaggio.  
 Per il calcolo del prezzo preghiamo di fare riferimento alla sezione "Maggiorazione Ottone Anticato" del presente listino.

## PLANA Moduli con cassettiere esterne

I moduli con cassettiere esterne sono realizzati con i moduli lineari battenti Plana e Nastro legno (sono esclusi i moduli ad angolo e terminali) e possono essere allestiti con tutti gli accessori previsti.

Sono costituiti da: base, cappello, schienale, due aste appendiabiti, ripiano spostabile e ripiano strutturale fisso che divide le ante battenti dalla cassettiere. Nei moduli con struttura P 42.3 fino a L 97.8 ci sono due aste trasversali e quattro nei moduli più grandi.

**La struttura interna è disponibile in Materico Interno (Borgogna, Larice Tortora, Noce Dorato, Bon Ton, Perlage Conchiglia, Perlage Terra) allo stesso prezzo, oppure Laccato Opaco Duna con maggiorazione.**

In fase d'ordine è necessario specificare:

- se l'interno è completamente in Materico Interno o in Laccato Opaco Duna
- se solo il ripiano interno di serie è Laccato Opaco Duna
- se solo lo schienale interno di serie è Laccato Opaco Duna oppure Materico Marmo Opaco o Lucido
- se i cassetti esterni devono avere le guide con estrazione totale **(a richiesta e con maggiorazione)**

Ripiani e accessori estraibili aggiuntivi, se non altrimenti specificato, vengono forniti nella stessa finitura dell'interno armadio.

Le ante Plana prevedono apertura Push-Pull oppure maniglia A18-B12-C25-Q15-Y30; i cassetti Plana prevedono l'apertura Push-Pull oppure la maniglia Y30; le ante Nastro e i relativi cassetti prevedono la maniglia in alluminio incassata nel frontale.

I moduli rispettano le stesse regole di montaggio dei moduli ad anta battente. Non possono essere ridotti in larghezza e in profondità.

### Lavorazioni previste

- Riduzione in altezza

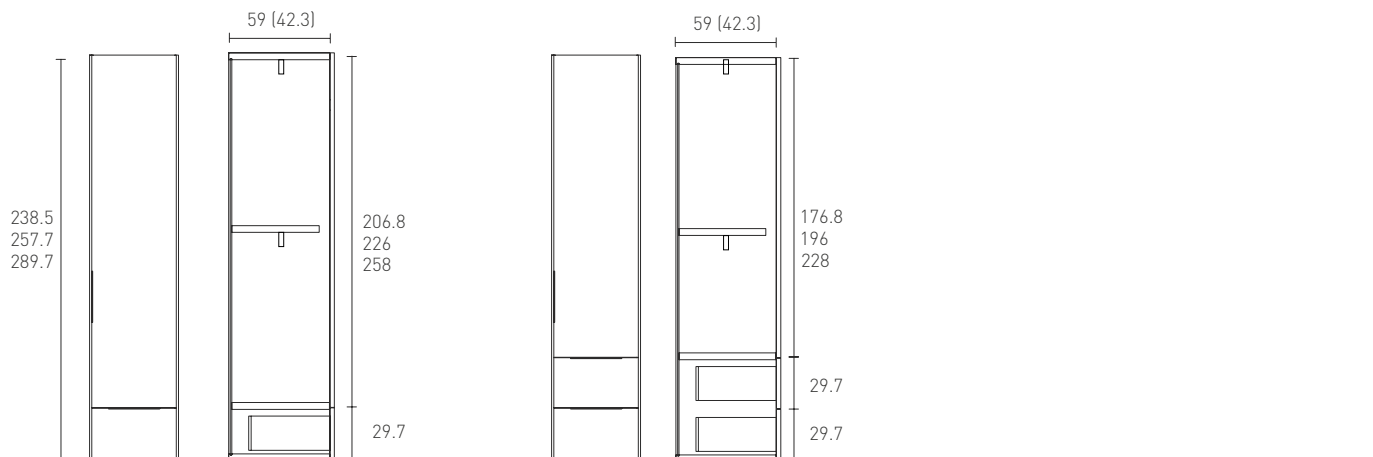
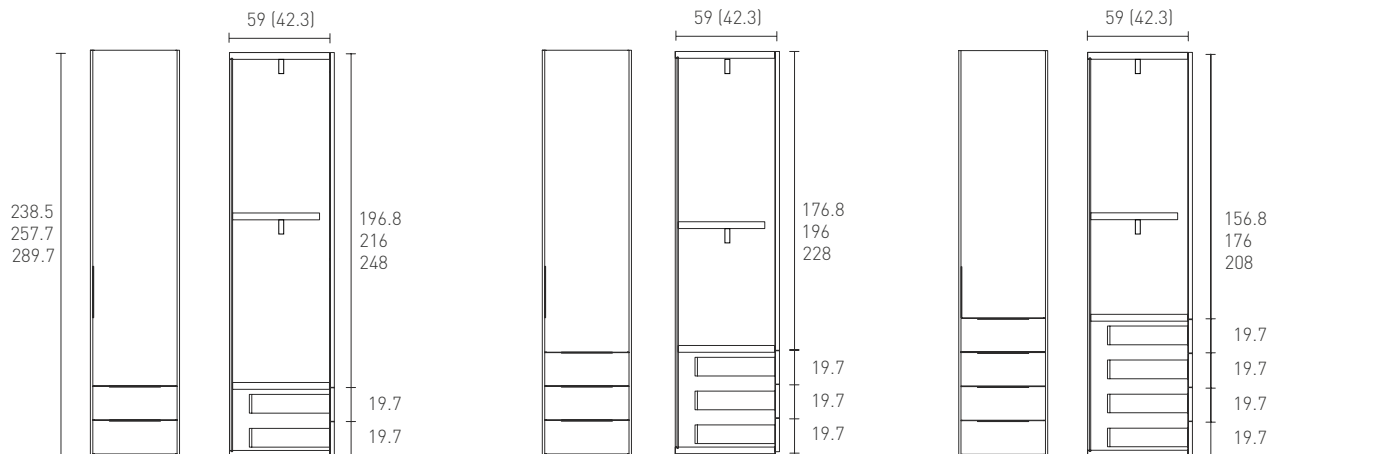

## PLANA Moduli con 2 cassette H 20

### Maggiorazione per interno L. Opaco Duna / Schiena Marmo

Modulo intero L 47.8 / 57.8 / 67.8: cad. + € 226  
 Modulo intero L 97.8 / 117.8 / 137.8: cad. + € 461  
 Solo ripiano L 47.8 / 57.8 / 67.8: cad. + € 47  
 Solo ripiano L 97.8 / 117.8 / 137.8: cad. + € 103  
 Solo schiena L 47.8 / 57.8 / 67.8: cad. + € 108  
 Solo schiena L 97.8 / 117.8 / 137.8: cad. + € 244

Estrazione Di serie: parziale Totale: cad. cassetto + € 34 Maniglie per ante A18-B12-C25-Q15-Y30 Push-Pull Maniglia per cassette Y30 o Push-Pull		H	CODICI P 59	CODICI P 42.3	Materico	Op. Base	Op. Colore Essenza	Lucido Sp.
L 47.8		238.5	R273 D/S	F273 D/S	593	770	973	1.444
		257.7	R283 D/S	F283 D/S	593	770	973	1.444
		289.7	R293 D/S	F293 D/S	593	770	973	1.444
57.8		238.5	R274 D/S	F274 D/S	641	834	1.056	1.572
		257.7	R284 D/S	F284 D/S	641	834	1.056	1.572
		289.7	R294 D/S	F294 D/S	641	834	1.056	1.572
67.8		238.5	R275 D/S	F275 D/S	734	954	1.207	1.792
		257.7	R285 D/S	F285 D/S	734	954	1.207	1.792
		289.7	R295 D/S	F295 D/S	734	954	1.207	1.792
97.8		238.5	R2770	F2770	908	1.197	1.530	2.304
		257.7	R2870	F2870	908	1.197	1.530	2.304
		289.7	R2970	F2970	908	1.197	1.530	2.304
117.8		238.5	R2780	F2780	1.075	1.393	1.759	2.610
		257.7	R2880	F2880	1.075	1.393	1.759	2.610
		289.7	R2980	F2980	1.075	1.393	1.759	2.610
137.8		238.5	R2710	F2710	1.264	1.645	2.082	3.097
		257.7	R2810	F2810	1.264	1.645	2.082	3.097
		289.7	R2910	F2910	1.264	1.645	2.082	3.097

Per cerniere a 155° vedi la sezione "Lavorazioni su misura". Le dimensioni non comprendono le tolleranze per il montaggio.  
 Per il calcolo del prezzo preghiamo di fare riferimento alla sezione "Maggiorazione Ottone Anticato" del presente listino.

## PLANA Moduli con 4 cassette H 20

### Maggiorazione per interno L. Opaco Duna / Schiena Marmo

Modulo intero L 47.8 / 57.8 / 67.8: cad. + € 226  
 Modulo intero L 97.8 / 117.8 / 137.8: cad. + € 461  
 Solo ripiano L 47.8 / 57.8 / 67.8: cad. + € 47  
 Solo ripiano L 97.8 / 117.8 / 137.8: cad. + € 103  
 Solo schiena L 47.8 / 57.8 / 67.8: cad. + € 108  
 Solo schiena L 97.8 / 117.8 / 137.8: cad. + € 244



Estrazione Di serie: parziale Totale: cad. cassetto + € 34 <b>Maniglie per ante</b> A18-B12-C25-Q15-Y30 Push-Pull <b>Maniglia per cassette</b> Y30 o Push-Pull		H	CODICI P 59	CODICI P 42.3	Materico	Op. Base	Op. Colore Essenza	Lucido Sp.
L 47.8		238.5	R473 D/S	F473 D/S	727	982	1.275	1.954
		257.7	R483 D/S	F483 D/S	727	982	1.275	1.954
		289.7	R493 D/S	F493 D/S	727	982	1.275	1.954
57.8		238.5	R474 D/S	F474 D/S	779	1.052	1.366	2.096
		257.7	R484 D/S	F484 D/S	779	1.052	1.366	2.096
		289.7	R494 D/S	F494 D/S	779	1.052	1.366	2.096
67.8		238.5	R475 D/S	F475 D/S	882	1.188	1.541	2.354
		257.7	R485 D/S	F485 D/S	882	1.188	1.541	2.354
		289.7	R495 D/S	F495 D/S	882	1.188	1.541	2.354
97.8		238.5	R4770	F4770	1.104	1.505	1.968	3.044
		257.7	R4870	F4870	1.104	1.505	1.968	3.044
		289.7	R4970	F4970	1.104	1.505	1.968	3.044
117.8		238.5	R4780	F4780	1.271	1.701	2.197	3.350
		257.7	R4880	F4880	1.271	1.701	2.197	3.350
		289.7	R4980	F4980	1.271	1.701	2.197	3.350
137.8		238.5	R4710	F4710	1.494	2.009	2.600	3.971
		257.7	R4810	F4810	1.494	2.009	2.600	3.971
		289.7	R4910	F4910	1.494	2.009	2.600	3.971

Per cerniere a 155° vedi la sezione "Lavorazioni su misura". Le dimensioni non comprendono le tolleranze per il montaggio.  
 Per il calcolo del prezzo preghiamo di fare riferimento alla sezione "Maggiorazione Ottone Anticato" del presente listino.

## PLANA Moduli con 2 cestoni H 30

### Maggiorazione per interno L. Opaco Duna / Schiena Marmo

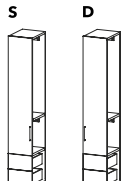
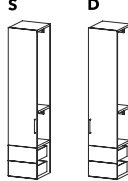
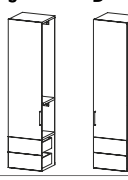
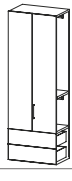
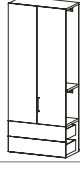
Modulo intero L 47.8 / 57.8 / 67.8: cad. + € 226  
 Modulo intero L 97.8 / 117.8 / 137.8: cad. + € 461  
 Solo ripiano L 47.8 / 57.8 / 67.8: cad. + € 47  
 Solo ripiano L 97.8 / 117.8 / 137.8: cad. + € 103  
 Solo schiena L 47.8 / 57.8 / 67.8: cad. + € 108  
 Solo schiena L 97.8 / 117.8 / 137.8: cad. + € 244

Estrazione Di serie: parziale Totale: cad. cassetto + € 34 <b>Maniglia per cassette</b> Y30 o Push-Pull <b>Maniglie per ante</b> A18-B12-C25-Q15-Y30 Push-Pull		H	CODICI P 59	CODICI P 42.3	Materico	Op. Base	Op. Colore Essenza	Lucido Sp.
L 47.8		238.5	R673 D/S	F673 D/S	605	788	999	1.486
		257.7	R683 D/S	F683 D/S	605	788	999	1.486
		289.7	R693 D/S	F693 D/S	605	788	999	1.486
57.8		238.5	R674 D/S	F674 D/S	667	874	1.114	1.668
		257.7	R684 D/S	F684 D/S	667	874	1.114	1.668
		289.7	R694 D/S	F694 D/S	667	874	1.114	1.668
67.8		238.5	R675 D/S	F675 D/S	754	986	1.251	1.870
		257.7	R685 D/S	F685 D/S	754	986	1.251	1.870
		289.7	R695 D/S	F695 D/S	754	986	1.251	1.870
97.8		238.5	R6770	F6770	942	1.253	1.610	2.438
		257.7	R6870	F6870	942	1.253	1.610	2.438
		289.7	R6970	F6970	942	1.253	1.610	2.438
117.8		238.5	R6780	F6780	1.109	1.449	1.839	2.744
		257.7	R6880	F6880	1.109	1.449	1.839	2.744
		289.7	R6980	F6980	1.109	1.449	1.839	2.744
137.8		238.5	R6710	F6710	1.304	1.707	2.170	3.247
		257.7	R6810	F6810	1.304	1.707	2.170	3.247
		289.7	R6910	F6910	1.304	1.707	2.170	3.247

Per cerniere a 155° vedi la sezione "Lavorazioni su misura". Le dimensioni non comprendono le tolleranze per il montaggio.  
 Per il calcolo del prezzo preghiamo di fare riferimento alla sezione "Maggiorazione Ottone Anticato" del presente listino.

## NASTRO Moduli con 2 cassette H 20

### Maggiorazione per interno L. Opaco Duna / Schiena Marmo

Modulo intero L 47.8 / 57.8 / 67.8: cad. + € 226  
 Modulo intero L 97.8 / 117.8 / 137.8: cad. + € 461  
 Solo ripiano L 47.8 / 57.8 / 67.8: cad. + € 47  
 Solo ripiano L 97.8 / 117.8 / 137.8: cad. + € 103  
 Solo schiena L 47.8 / 57.8 / 67.8: cad. + € 108  
 Solo schiena L 97.8 / 117.8 / 137.8: cad. + € 244

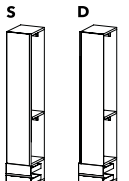
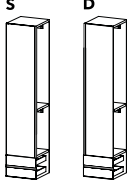
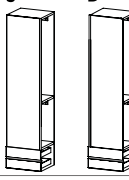
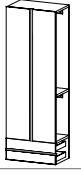
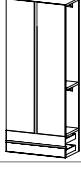
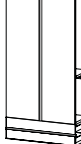
Estrazione Di serie: parziale Totale: cad. cassetto + € 34  Maniglie per ante e cassette Laccato Opaco Finiture Metallo		H	CODICI P 59	CODICI P 42.3	Materico	Op. Base	Op. Colore Essenza	Lucido Sp.
L  47.8		238.5	RA73 D/S	FA73 D/S	709	886	1.089	1.560
		257.7	RA83 D/S	FA83 D/S	709	886	1.089	1.560
		289.7	RA93 D/S	FA93 D/S	709	886	1.089	1.560
57.8		238.5	RA74 D/S	FA74 D/S	757	950	1.172	1.688
		257.7	RA84 D/S	FA84 D/S	757	950	1.172	1.688
		289.7	RA94 D/S	FA94 D/S	757	950	1.172	1.688
67.8		238.5	RA75 D/S	FA75 D/S	850	1.070	1.323	1.908
		257.7	RA85 D/S	FA85 D/S	850	1.070	1.323	1.908
		289.7	RA95 D/S	FA95 D/S	850	1.070	1.323	1.908
97.8		238.5	RA770	FA770	1.024	1.313	1.646	2.420
		257.7	RA870	FA870	1.024	1.313	1.646	2.420
		289.7	RA970	FA970	1.024	1.313	1.646	2.420
117.8		238.5	RA780	FA780	1.191	1.509	1.875	2.726
		257.7	RA880	FA880	1.191	1.509	1.875	2.726
		289.7	RA980	FA980	1.191	1.509	1.875	2.726
137.8		238.5	RA710	FA710	1.380	1.761	2.198	3.213
		257.7	RA810	FA810	1.380	1.761	2.198	3.213
		289.7	RA910	FA910	1.380	1.761	2.198	3.213

Per cerniere a 155° vedi la sezione "Lavorazioni su misura". Le dimensioni non comprendono le tolleranze per il montaggio.  
 Per il calcolo del prezzo preghiamo di fare riferimento alla sezione "Maggiorazione Ottone Anticato" del presente listino.

## NASTRO Moduli con 4 cassette H 20

### Maggiorazione per interno L. Opaco Duna / Schiena Marmo

Modulo intero L 47.8 / 57.8 / 67.8: cad. + € 226  
 Modulo intero L 97.8 / 117.8 / 137.8: cad. + € 461  
 Solo ripiano L 47.8 / 57.8 / 67.8: cad. + € 47  
 Solo ripiano L 97.8 / 117.8 / 137.8: cad. + € 103  
 Solo schiena L 47.8 / 57.8 / 67.8: cad. + € 108  
 Solo schiena L 97.8 / 117.8 / 137.8: cad. + € 244

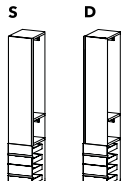
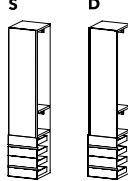
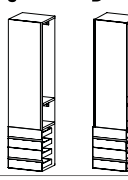
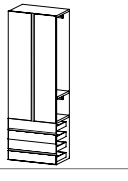
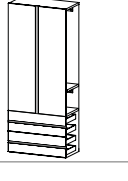
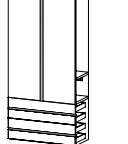

Estrazione Di serie: parziale Totale: cad. cassetto + € 34 Maniglie per ante e cassette Laccato Opaco Finiture Metallo		H	CODICI P 59	CODICI P 42.3	Materico	Op. Base	Op. Colore Essenza	Lucido Sp.
L 47.8		238.5	RB73 D/S	FB73 D/S	843	1.098	1.391	2.070
		257.7	RB83 D/S	FB83 D/S	843	1.098	1.391	2.070
		289.7	RB93 D/S	FB93 D/S	843	1.098	1.391	2.070
57.8		238.5	RB74 D/S	FB74 D/S	895	1.168	1.482	2.212
		257.7	RB84 D/S	FB84 D/S	895	1.168	1.482	2.212
		289.7	RB94 D/S	FB94 D/S	895	1.168	1.482	2.212
67.8		238.5	RB75 D/S	FB75 D/S	998	1.304	1.657	2.470
		257.7	RB85 D/S	FB85 D/S	998	1.304	1.657	2.470
		289.7	RB95 D/S	FB95 D/S	998	1.304	1.657	2.470
97.8		238.5	RB770	FB770	1.220	1.621	2.084	3.160
		257.7	RB870	FB870	1.220	1.621	2.084	3.160
		289.7	RB970	FB970	1.220	1.621	2.084	3.160
117.8		238.5	RB780	FB780	1.387	1.817	2.313	3.466
		257.7	RB880	FB880	1.387	1.817	2.313	3.466
		289.7	RB980	FB980	1.387	1.817	2.313	3.466
137.8		238.5	RB710	FB710	1.610	2.125	2.716	4.087
		257.7	RB810	FB810	1.610	2.125	2.716	4.087
		289.7	RB910	FB910	1.610	2.125	2.716	4.087

Per cerniere a 155° vedi la sezione "Lavorazioni su misura". Le dimensioni non comprendono le tolleranze per il montaggio.  
 Per il calcolo del prezzo preghiamo di fare riferimento alla sezione "Maggiorazione Ottone Anticato" del presente listino.

## NASTRO Moduli con 2 cestoni H 30

### Maggiorazione per interno L. Opaco Duna / Schiena Marmo

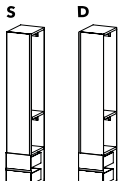
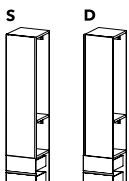
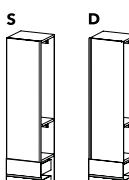
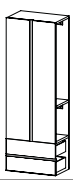
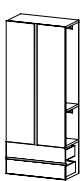
Modulo intero L 47.8 / 57.8 / 67.8: cad. + € 226  
 Modulo intero L 97.8 / 117.8 / 137.8: cad. + € 461  
 Solo ripiano L 47.8 / 57.8 / 67.8: cad. + € 47  
 Solo ripiano L 97.8 / 117.8 / 137.8: cad. + € 103  
 Solo schiena L 47.8 / 57.8 / 67.8: cad. + € 108  
 Solo schiena L 97.8 / 117.8 / 137.8: cad. + € 244

Estrazione Di serie: parziale Totale: cad. cassetto + € 34  Maniglie per ante e cassette Laccato Opaco Finiture Metallo		H	CODICI P 59	CODICI P 42.3	Materico	Op. Base	Op. Colore Essenza	Lucido Sp.
L  47.8		238.5	RC73 D/S	FC73 D/S	721	904	1.115	1.602
		257.7	RC83 D/S	FC83 D/S	721	904	1.115	1.602
		289.7	RC93 D/S	FC93 D/S	721	904	1.115	1.602
57.8		238.5	RC74 D/S	FC74 D/S	783	990	1.230	1.784
		257.7	RC84 D/S	FC84 D/S	783	990	1.230	1.784
		289.7	RC94 D/S	FC94 D/S	783	990	1.230	1.784
67.8		238.5	RC75 D/S	FC75 D/S	870	1.102	1.367	1.986
		257.7	RC85 D/S	FC85 D/S	870	1.102	1.367	1.986
		289.7	RC95 D/S	FC95 D/S	870	1.102	1.367	1.986
97.8		238.5	RC770	FC770	1.058	1.369	1.726	2.554
		257.7	RC870	FC870	1.058	1.369	1.726	2.554
		289.7	RC970	FC970	1.058	1.369	1.726	2.554
117.8		238.5	RC780	FC780	1.225	1.565	1.955	2.860
		257.7	RC880	FC880	1.225	1.565	1.955	2.860
		289.7	RC980	FC980	1.225	1.565	1.955	2.860
137.8		238.5	RC710	FC710	1.420	1.823	2.286	3.363
		257.7	RC810	FC810	1.420	1.823	2.286	3.363
		289.7	RC910	FC910	1.420	1.823	2.286	3.363

Per cerniere a 155° vedi la sezione "Lavorazioni su misura". Le dimensioni non comprendono le tolleranze per il montaggio.  
 Per il calcolo del prezzo preghiamo di fare riferimento alla sezione "Maggiorazione Ottone Anticato" del presente listino.



## SIPARIO | Angolo opposto

I moduli angolo opposto sono realizzati con ante battenti H 238.5-257.7-289.7 Plana, Nastro legno, Amalfi, Icona, Tratto e Manhattan legno e con ante cardine H 238.5-257.7 Plana e Amalfi. Possono essere attrezzati internamente solo con ripiani e aste appendiabiti. Il fianco di chiusura Sp 2.5 cm ha la stessa finitura sia all'esterno che all'interno ed è rialzato di 1.7 cm da terra, sorretto da uno zoccolo a scomparsa.

Sono costituiti da: base, cappello, schienale, un ripiano, due aste appendiabiti, un fianco di finitura Sp 2.5 cm e da un'anta che va fissata al divisorio del modulo affiancato.

**La struttura interna è disponibile in Materico Interno (Borgogna, Larice Tortora, Noce Dorato, Bon Ton, Perlage Conchiglia, Perlage Terra) allo stesso prezzo, oppure Laccato Opaco Duna con maggiorazione.**

In fase d'ordine è necessario specificare:

- se l'interno è completamente in Materico Interno o in Laccato Opaco Duna
  - se solo il ripiano interno di serie è Laccato Opaco Duna
  - se solo lo schienale interno di serie è Laccato Opaco Duna oppure Materico Marmo Opaco o Lucido
- Ripiani e accessori aggiuntivi, se non altrimenti specificato, vengono forniti nella stessa finitura dell'interno armadio.

**Le ante prevedono le stesse caratteristiche, finiture e maniglie dei relativi moduli ad anta battente e rispettano le stesse regole per il montaggio.**

### Lavorazioni previste

- Riduzione in altezza

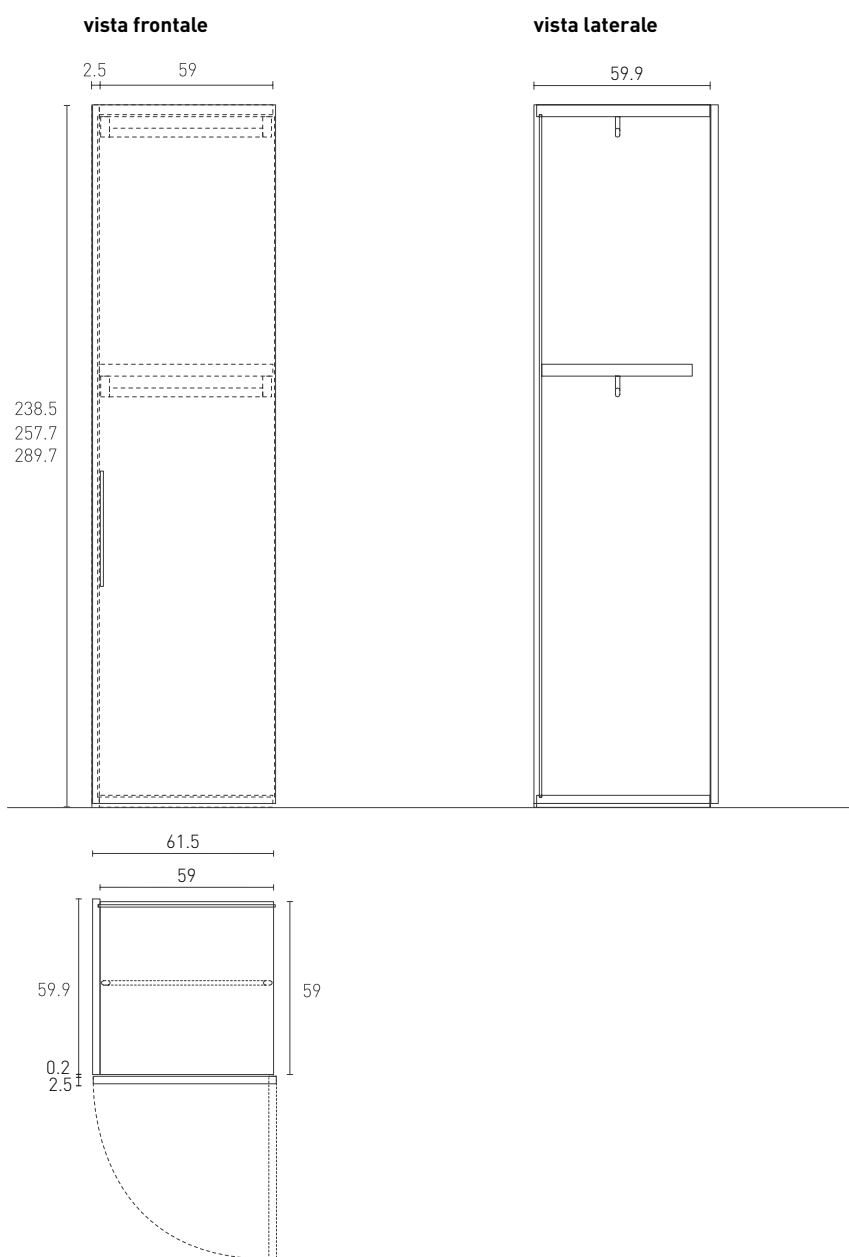

# SIPARIO Angoli opposti

## Maggiorazione per interno L. Opaco Duna / Schiena Marmo

Modulo intero: cad. + € 226

Solo ripiano: cad. + € 47

Solo schiena: cad. + € 108

## Maniglie con sovrapprezzo anta Plana battente

C-L-W-Y: cad. + € 38

Q: cad. + € 115

## Maniglie con sovrapprezzo anta Amalfi

Laccato Opaco / Finiture Metallo: cad. + € 94

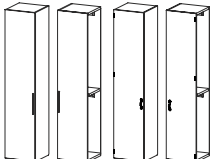
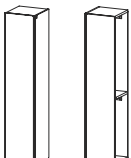
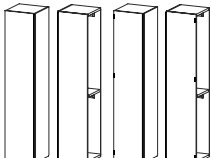
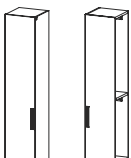
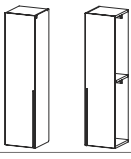
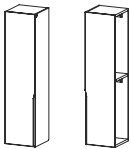
Maniglie di serie per anta Amalfi Canna di Fucile Palladio		H	CODICI P 59	Materico	Opaco Base	Op. Colore Essenza	Lucido Sp.
Maniglie di serie per anta Plana Battente: A-B Cardine: C							
<b>Moduli con anta Plana</b>							
S D S D							
		anta battente	<b>238.5</b> MA7A D/S	843	1.069	1.329	1.933
			<b>257.7</b> MA8A D/S	843	1.069	1.329	1.933
			<b>289.7</b> MA9A D/S	879	1.127	1.411	2.071
		anta cardine	<b>238.5</b> LPA7A D/S	-	1.502	1.853	2.671
			<b>257.7</b> LPA8A D/S	-	1.502	1.853	2.671
<b>Moduli con anta Nastro legno</b> (Maniglie di serie: Laccato Opaco / Finiture Metallo)							
S D							
			<b>238.5</b> MG7A D/S	959	1.185	1.445	2.049
			<b>257.7</b> MG8A D/S	959	1.185	1.445	2.049
			<b>289.7</b> MG9A D/S	995	1.243	1.527	2.187
<b>Moduli con anta Amalfi</b> (Moduli battenti non disponibili in Materico Larice Tortora e Noce Dorato)							
S D S D							
		anta battente	<b>238.5</b> MMF7A D/S	972	1.198	1.458	2.062
			<b>257.7</b> MMF8A D/S	972	1.198	1.458	2.062
			<b>289.7</b> MMF9A D/S	1.008	1.256	1.540	2.200
		anta cardine	<b>238.5</b> LMF7A D/S	-	1.630	1.981	2.799
			<b>257.7</b> LMF8A D/S	-	1.630	1.981	2.799
<b>Moduli con anta Icona</b> (Maniglie di serie: Laccato Opaco / Finiture Metallo)							
S D							
			<b>238.5</b> M47A D/S	976	1.202	1.462	2.066
			<b>257.7</b> M48A D/S	976	1.202	1.462	2.066
			<b>289.7</b> M49A D/S	1.012	1.260	1.544	2.204
<b>Moduli con anta Tratto</b>							
S D							
			<b>238.5</b> M57A D/S	-	-	1.582	2.230
			<b>257.7</b> M58A D/S	-	-	1.582	2.230
<b>Moduli con anta Manhattan legno</b> (Maniglie di serie: Laccato Opaco o Lucido / Essenza / Finiture Metallo)							
S D							
			<b>238.5</b> M17A D/S	-	-	1.686	2.386
			<b>257.7</b> M18A D/S	-	-	1.686	2.386

Per cerniere a 155° vedi la sezione "Lavorazioni su misura". Le dimensioni non comprendono le tolleranze per il montaggio.  
Per il calcolo del prezzo preghiamo di fare riferimento alla sezione "Maggiorazione Ottone Anticato" del presente listino.

## SIPARIO Terminali aperti

I moduli terminali possono essere completamente a giorno oppure chiusi da un'anta Plana o Cornice, che funge anche da fianco, realizzata con un pannello intero unito a 45° con soluzione di continuità. I moduli terminali aperti possono essere fissati ai fianchi armadio Sp 3 cm oppure ai divisori battenti, mentre quelli chiusi possono essere fissati esclusivamente ai divisori battenti.

Sono costituiti da: base, cappello, schienale strutturale, ripiani, asta appendiabiti e da un'anta che va fissata direttamente allo schienale strutturale.

**Per la completa apertura dell'anta sono necessari lateralmente 63 cm.**

**La struttura interna è disponibile in Materico Interno (Borgogna, Larice Tortora, Noce Dorato, Bon Ton, Perlage Conchiglia, Perlage Terra) allo stesso prezzo, oppure Laccato Opaco Duna con maggiorazione.**

**I terminali aperti sono in Laccato Opaco in abbinamento alle ante armadio**

Le ante prevedono le stesse caratteristiche e finiture dei relativi moduli ad anta battente. Non è prevista la serratura e l'apertura Push-Pull. Le ante Plana sono previste esclusivamente in Laccato Opaco ed Essenza (Borgogna, Canaletto, Frassino Nero, Frassino Antracite, Frassino Castano, Frassino Miele, Frassino Lino), mentre le ante Cornice sono previste solo con pannello Laccato Opaco, Essenza e Pelle Sintetica (Bacca, Cactus, Creta, Elephant, Talpa).

**Lavorazioni previste**

· Sono indicate nelle pagine successive per ogni modulo

**Terminale con ripiani**  
vista frontale

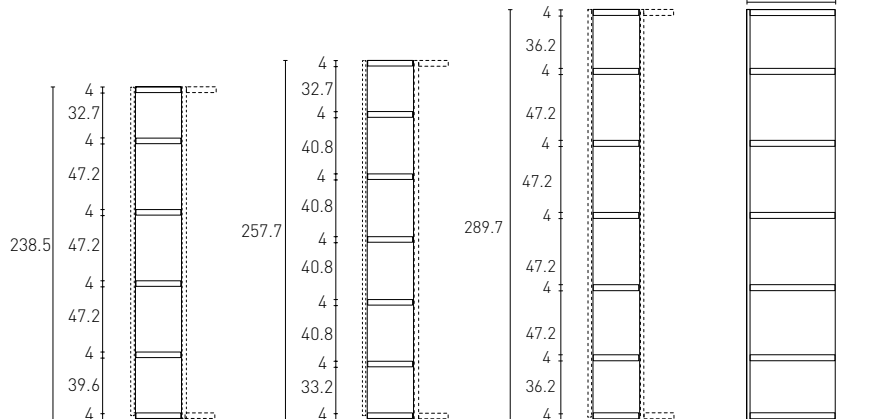

vista laterale

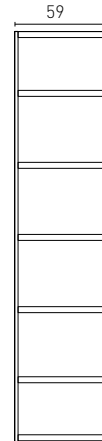

**Terminale a scrigno (no H 289.7)**

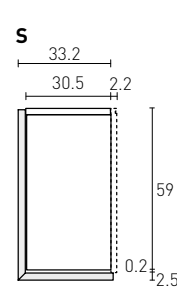

**Terminale aperto**

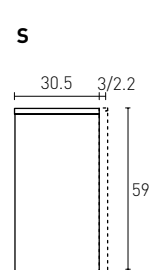

**Terminale con ripiani tipo A**  
vista frontale

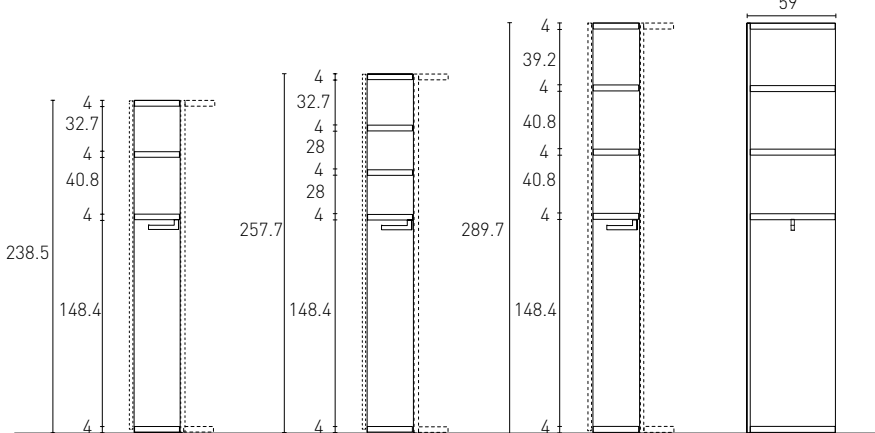

vista laterale

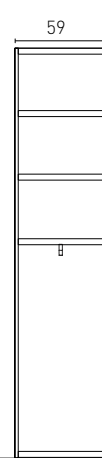

**Terminale a scrigno (no H 289.7)**

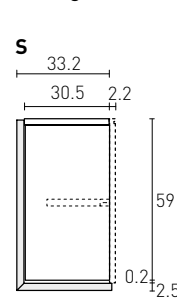

**Terminale aperto**

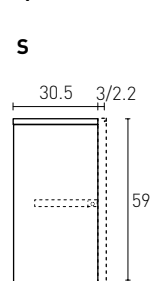

**Terminale con ripiani tipo B**  
vista frontale

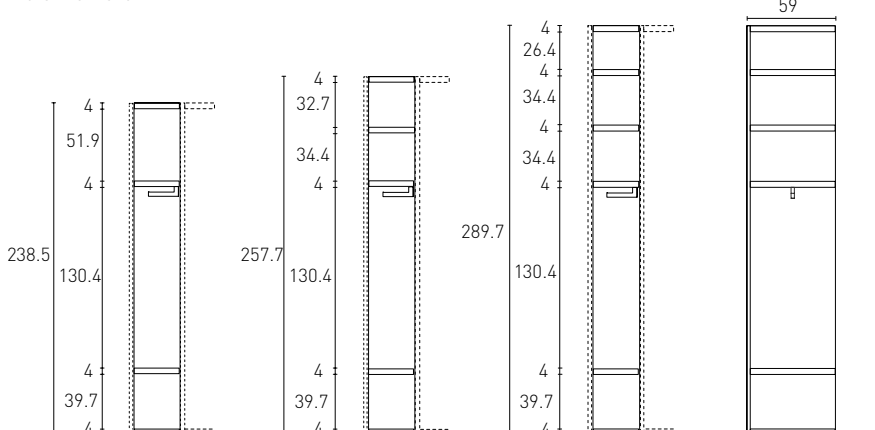

vista laterale

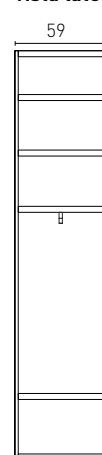

**Terminale a scrigno (no H 289.7)**

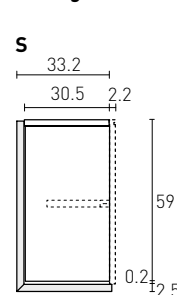

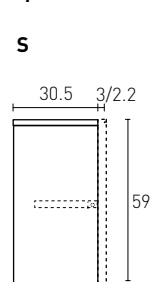

**Terminale aperto**

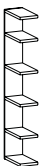

Le immagini di listino rappresentano prodotti sinistri (S) e prodotti destri (D). Si intendono perfettamente speculari.

**SIPARIO Terminali aperti**

		H	CODICI P 59	Materico Interno	Laccato Opaco		
<b>L Terminale con ripiani</b> Riducibile in profondità a max 23 cm Riducibile in larghezza a max 18.5 cm Riducibile in altezza a min 198.5 cm (modulo con 4 ripiani)		30.5	con 4 ripiani	238.5	907A D/S	575	956
			con 5 ripiani	257.7	908A D/S	637	1.065
				289.7	909A D/S	637	1.065
<b>Terminale con appenderia tipo A</b> Riducibile in altezza a min 198.5 cm (modulo con 2 ripiani)		30.5	con 2 ripiani	238.5	907B D/S	512	799
			con 3 ripiani	257.7	908B D/S	574	908
				289.7	909B D/S	574	908
<b>Terminale con appenderia tipo B</b> Riducibile in altezza a min 198.5 cm (modulo con 2 ripiani)		30.5	con 2 ripiani	238.5	907C D/S	512	799
			con 3 ripiani	257.7	908C D/S	574	908
			con 4 ripiani	289.7	909C D/S	636	1.017

Le immagini di listino rappresentano prodotti sinistri (S) e prodotti destri (D). Si intendono perfettamente speculari.

# PLANA Terminali a scrigno

## Maggiorazione per interno L. Opaco Duna / Schiena Marmo

Modulo intero: cad. + € 226

Solo ripiano: cad. + € 47

Solo schiena: cad. + € 108

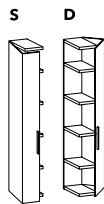
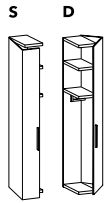
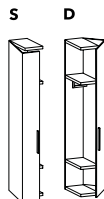
Maniglie di serie per anta Plana battente A-B Maniglie con sovrapprezzo C-L-W-Y: cad. + € 38		H	CODICI P 59	Opaco Base	Opaco Colore Essenza
<b>L Terminale con ripiani</b> Riducibile in altezza a min 198.5 cm (modulo con 4 ripiani)					
33.2		con 4 ripiani	<b>238.5</b> <b>9A7A D/S</b>	1.098	1.177
		con 5 ripiani	<b>257.7</b> <b>9A8A D/S</b>	1.160	1.239
<b>Terminale con appendice tipo A</b> Riducibile in altezza a min 198.5 cm (modulo con 2 ripiani)					
33.2		con 2 ripiani	<b>238.5</b> <b>9A7B D/S</b>	1.035	1.114
		con 3 ripiani	<b>257.7</b> <b>9A8B D/S</b>	1.097	1.176
<b>Terminale con appendice tipo B</b>					
33.2		con 2 ripiani	<b>238.5</b> <b>9A7C D/S</b>	1.035	1.114
		con 3 ripiani	<b>257.7</b> <b>9A8C D/S</b>	1.097	1.176

Per il calcolo del prezzo preghiamo di fare riferimento alla sezione "Maggiorazione Ottone Anticato" del presente listino.

# CORNICE Terminali a scrigno

## Maggiorazione per interno L. Opaco Duna / Schiena Marmo

Modulo intero: cad. + € 226

Solo ripiano: cad. + € 47

Solo schiena: cad. + € 108

Cornice Alluminio Anodizzato Nero Laccato Opaco		H	CODICI P 59  *6 Legno *8 Pelle Sint.	Laccato Opaco	Essenza	Pelle Sintetica		
33.2	<b>L Terminale con ripiani</b> Riducibile in altezza a min 198.5 cm (modulo con 4 ripiani)		con 4 ripiani	238.5	9 * 7A D/S	1.458	1.458	1.714
			con 5 ripiani	257.7	9 * 8A D/S	1.520	1.520	1.776
33.2	<b>Terminale con appenderia tipo A</b> Riducibile in altezza a min 198.5 cm (modulo con 2 ripiani)		con 2 ripiani	238.5	9 * 7B D/S	1.395	1.395	1.651
			con 3 ripiani	257.7	9 * 8B D/S	1.457	1.457	1.713
33.2	<b>Terminale con appenderia tipo B</b>		con 2 ripiani	238.5	9 * 7C D/S	1.395	1.395	1.651
			con 3 ripiani	257.7	9 * 8C D/S	1.457	1.457	1.713

Le immagini di listino rappresentano prodotti sinistri (S) e prodotti destri (D). Si intendono perfettamente speculari.

## SIPARIO Moduli estraibili a ripiani

I moduli estraibili a ripiani sono costituiti da base, cappello, schiena e colonna estraibile dotata di guide nascoste, superiori ed inferiori, con struttura metallica e carrello di scorrimento a sfera.

Ogni modulo è dotato di serie di 4 ripiani spostabili Sp 4 cm comprensivi di spondine in tubolare metallico verniciato Manganese.

Disponibile solo con anta Plana (con maniglia A-C-Q) o Icona, la maniglia è sempre al centro dell'anta.

**La struttura interna è disponibile in Materico Interno (Borgogna, Larice Tortora, Noce Dorato, Bon Ton, Perlage Conchiglia, Perlage Terra) allo stesso prezzo, oppure Laccato Opaco Duna con maggiorazione.**

In fase d'ordine è necessario specificare:

- se l'interno è completamente in Materico Interno o in Laccato Opaco Duna
- se solo i ripiani interni di serie sono Laccato Opaco Duna
- se solo lo schienale interno di serie è Laccato Opaco Duna

Il modulo estraibile rispetta le stesse regole di montaggio dei moduli ad anta battente.

**Il modulo estraibile deve essere fissato tassativamente a muro.**

**Le operazioni di montaggio devono essere effettuate da personale qualificato e la responsabilità è totalmente a carico del cliente, il quale deve valutare le caratteristiche strutturali di parete e/o soffitto ed utilizzare i sistemi di montaggio più idonei**

**In alcune situazioni, pertanto, la ferramenta in dotazione potrebbe risultare inadeguata.**

### Lavorazioni previste

- Riduzione in altezza (altezza minima H 200)

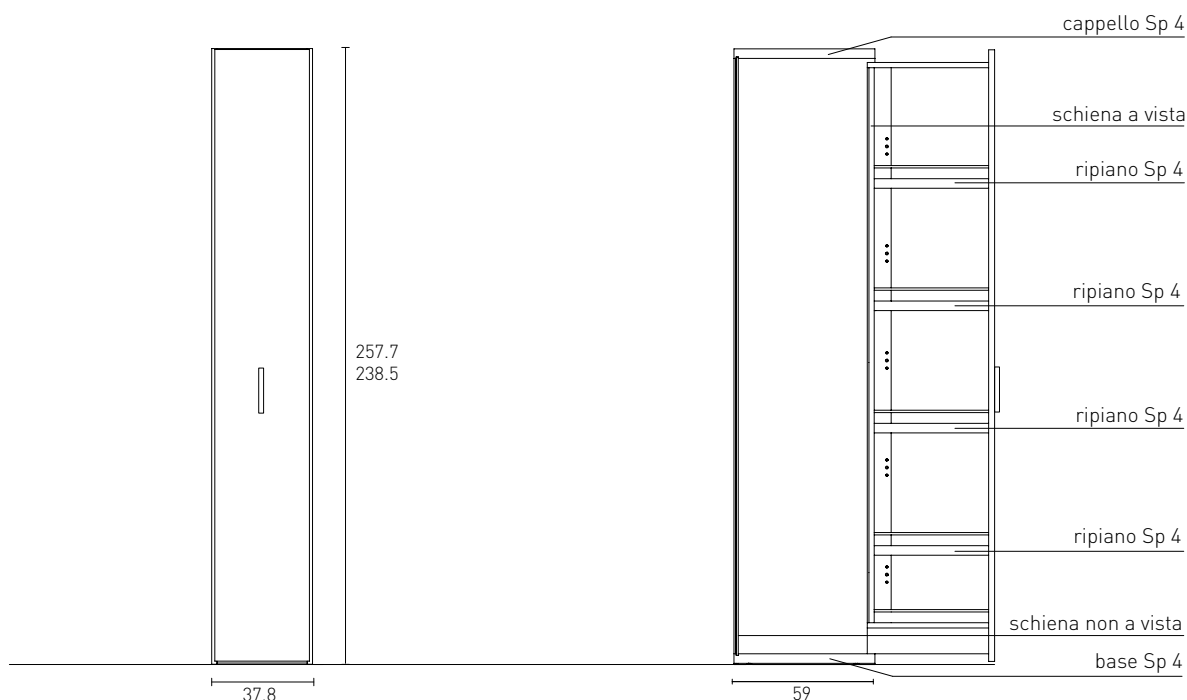

### Maggiorazione per interno L. Opaco Duna

Modulo intero: cad. + € 226

Solo ripiano: cad. + € 47

Solo schiena: cad. + € 108

### Maniglie di serie anta Plana

A

### Maniglie con sovrapprezzo anta Plana

C: cad. + € 38

Q: cad. + € 115

### Maniglia di serie orizzontale anta Icona

Laccato Opaco

Finiture Metallo

L	H	CODICI P 59	Materico	Opaco Base	Opaco Colore Essenza
37.8	238.5	XNA7E	1.482	1.573	1.678
	257.7	XNA8E	1.482	1.573	1.678
	238.5	XPA7E	1.309	1.554	1.532
	257.7	XPA8E	1.371	1.663	1.594

Le dimensioni non comprendono le tolleranze per il montaggio.

Per il calcolo del prezzo preghiamo di fare riferimento alla sezione "Maggiorazione Ottone Anticato" del presente listino.







SIPARIO  
ACCESSORI INTERNI



## SIPARIO | Caratteristiche e finiture

<b>Ripiani legno</b>	Di Sp 4 cm, sono realizzati con pannelli in particelle di legno LIGHT rivestiti con nobilitazione sintetica, che viene verniciata per le versioni laccate. <b>Finiture:</b> Materico Interno (Borgogna, Larice Tortora, Noce Dorato, Bon Ton, Perlage Conchiglia, Perlage Terra) oppure Laccato Opaco Duna.
<b>Aste appendiabiti di serie</b>	In metallo verniciato Manganese con supporti per tubo in ABS verniciati in tinta. Il supporto aggiuntivo è in zama verniciato nella stessa finitura delle aste.
<b>Aste appendiabiti Lux</b>	In metallo verniciato Manganese con supporti per tubo in zama verniciati in tinta. Il supporto aggiuntivo è in zama verniciato nella stessa finitura delle aste.
<b>Aste appendiabiti estraibili</b>	In metallo finitura Cromo.
<b>Ripiani con inserto Pelle Sintetica</b>	Di Sp 4 cm, sono realizzati con pannelli in particelle di legno LIGHT rivestiti con nobilitazione sintetica, che viene verniciata per le versioni laccate. Prevedono un inserto composto da un pannellino in materiale sintetico rivestito in Pelle Sintetica (Bacca, Cactus, Creta, Elephant, Talpa), nel lato superiore. <b>Finiture:</b> Materico Interno (Borgogna, Larice Tortora, Noce Dorato, Bon Ton, Perlage Conchiglia, Perlage Terra) oppure Laccato Opaco Duna.
<b>Portascarpe con battitacco legno</b>	Di Sp 4 cm, sono realizzati con pannelli in particelle di legno LIGHT rivestiti con nobilitazione sintetica, che viene verniciata per le versioni laccate; le cornici portascarpe sono in MDF rivestite in nobilitazione sintetica. <b>Finiture:</b> Materico Interno (Borgogna, Larice Tortora, Noce Dorato, Bon Ton, Perlage Conchiglia, Perlage Terra) oppure Laccato Opaco Duna.
<b>Portascarpe con battitacco metallo</b>	Di Sp 4 cm, sono realizzati con pannelli in particelle di legno LIGHT rivestiti con nobilitazione sintetica, che viene verniciata per le versioni laccate; le cornici portascarpe sono in alluminio in finitura Manganese. <b>Finiture:</b> Materico Interno (Borgogna, Larice Tortora, Noce Dorato, Bon Ton, Perlage Conchiglia, Perlage Terra) oppure Laccato Opaco Duna.
<b>Ripiani Vetro</b>	In Vetro Trasparente Piombo temperato Sp 1.2 cm.
<b>Ripiani Vetro con cornice legno e luce LED</b>	Sono realizzati con una cornice perimetrale in particelle di legno rivestita con nobilitazione sintetica, con un vetro Sp 1 cm Trasparente Piombo temperato e con luce LED 3000° K (luce calda) incassata nel telaio. <b>Finiture:</b> Materico Interno (Borgogna, Larice Tortora, Noce Dorato, Bon Ton, Perlage Conchiglia, Perlage Terra) oppure Laccato Opaco Duna.
<b>Ripiani Vetro con cornice metallo e luce LED</b>	Sono realizzati con una cornice perimetrale in alluminio in finitura Manganese, con un vetro temperato Trasparente Piombo Sp 1 cm e con luce LED 3000° K (luce calda) incassata nel telaio.
<b>Luci a LED</b>	Struttura in metacrilato; strip LED incollata su profilo in alluminio.
<b>Servetto</b>	Meccanismo e distanziali in plastica in finitura Brown.
<b>Portacravatte/ Portacinture estraibile</b>	Estraibili in alluminio e supporti in plastica in finitura Brown.
<b>Portacravatte fisso</b>	In alluminio con ganci in plastica in finitura Brown.
<b>Pomolo incassato</b>	In metallo finitura Cromo.
<b>Purificatore</b>	Copertura in plastica di colore grigio. Il purificatore è un dispositivo elettrico che necessita di collegamento ad una presa elettrica tramite cavo con spina in dotazione. Di serie viene posizionato sul cappello di ogni modulo, anche in presenza di asta appendiabiti. Su richiesta ed esclusivamente in fase d'ordine è possibile spostare il purificatore sotto ad un ripiano legno Sp 4 cm, la presenza del cavo elettrico rende il ripiano non spostabile.

	L	CODICI P 59	CODICI P 42.3	Materico Interno	Laccato Opaco Duna
<b>Ripiani lineari legno per moduli armadio Sp 4</b>					
P 39.5 su struttura P 42.3					
P 51.1 su struttura P 59					
	37.8	6RL42	6RL32	51	98
	47.8	6RL43	6RL33	62	109
	57.8	6RL44	6RL34	62	109
	67.8	6RL4A	6RL3A	71	118
	97.8	6RL47	6RL37	78	181
	117.8	6RL48	6RL38	101	204
	137.8	6RL4B	6RL3B	118	221
	147.8	6RL49	6RL39	118	221
	128.8	6RL41	-	109	212
per cabina soffietto (solo P 59)	59	6RL4D	-	71	118
per angolo opposto (solo P 59)	46.1	6RY40	-	78	125
per terminale dx (solo P 59)	46.1	6RZ40	-	78	125
per terminale sx (solo P 59)	110.7	6RL45	6RL35	175	278
per angolo battente	128.5	6RL4L	6RL3L	101	204
lungo per angolo scorrevole 130.7x130.7	77.8	6RL4F	6RL3F	71	118
corto per angolo scorrevole 130.7x130.7	158.5	6RL4M	6RL3M	118	221
lungo per angolo scorrevole 160.7x160.7	107.8	6RL4G	6RL3G	78	181
corto per angolo scorrevole 160.7x160.7					
<b>Ripiani lineari legno Sp 4 con profondità a filo struttura</b>					
Ad esclusione di terminali, angoli e angoli opposti.					
P 40.3 su struttura P 42.3					
P 56.1 / 57 su struttura P 59					
Non possibile in presenza di divisori interni					
In fase d'ordine, specificare in quale tipologia di armadio vanno inseriti (battente, scorrevole, complanare, cabina a giorno)					
	37.8	6RL92	6RL82	51	98
	47.8	6RL93	6RL83	62	109
	57.8	6RL94	6RL84	62	109
	67.8	6RL9A	6RL8A	71	118
	97.8	6RL97	6RL87	78	181
	117.8	6RL98	6RL88	101	204
	137.8	6RL9B	6RL8B	118	221
	147.8	6RL99	6RL89	118	221
	128.8	6RL91	-	109	212
per cabina soffietto (solo P 59)					

## SIPARIO Ripiani con inserto in Pelle Sintetica

### Inserto in Pelle Sintetica

Bacca / Cactus / Creta / Elephant / Talpa

I ripiani con inserto in Pelle Sintetica sono compatibili con entrambe le aste appendiabiti

### Ripiani con inserto in Pelle Sintetica Sp 4

Le aste appendiabiti devono essere di pari larghezza del ripiano (L max 117.8), pertanto sui ripiani per armadi con struttura P 42.3 non è possibile fissare l'asta appendiabiti trasversale.

**Disponibili anche come top per cassettiere a terra**

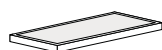

per cabina soffietto (solo P 59)

per angolo opposto (solo P 59)

### Ripiani con inserto in Pelle Sintetica Sp 4 con profondità a filo struttura

Ad esclusione di terminali, angoli e angoli opposti.

Le aste appendiabiti devono essere di pari larghezza del ripiano (L max 117.8), pertanto sui ripiani con profondità a filo struttura non è possibile fissare l'asta appendiabiti trasversale.

In fase d'ordine, specificare in quale tipologia di armadio vanno inseriti (battente, scorrevole, complanare, cabina a giorno).

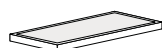

per cabina soffietto (solo P 59)

L	CODICI P 59	CODICI P 42.3	Materico Interno	Laccato Opaco Duna
37.8	6RM42	6RM32	266	313
47.8	6RM43	6RM33	279	326
57.8	6RM44	6RM34	293	340
67.8	6RM4A	6RM3A	294	341
97.8	6RM47	6RM37	310	413
117.8	6RM48	6RM38	388	491
137.8	6RM4B	6RM3B	411	514
147.8	6RM49	6RM39	411	514
128.8	6RM41	-	401	504
59	6RM4D	-	294	341
37.8	6RM92	6RM82	266	313
47.8	6RM93	6RM83	279	326
57.8	6RM94	6RM84	293	340
67.8	6RM9A	6RM8A	294	341
97.8	6RM97	6RM87	310	413
117.8	6RM98	6RM88	388	491
137.8	6RM9B	6RM8B	411	514
147.8	6RM99	6RM89	413	516
128.8	6RM91	-	401	504

## Caratteristiche

I ripiani portascarpe hanno Sp 4 cm e sono realizzati con pannelli in particelle di legno rivestiti con nobilitazione sintetica che viene verniciata per le versioni laccate.

I battitacco sono in legno in tinta con il ripiano, sono due nei ripiani per P 59 e uno nei ripiani per P 42.3, la loro posizione è determinata dalla configurazione selezionata che varia in base alla tipologia di scarpa da riporre sul ripiano:

- uomo (A)
- donna (B)
- mix uomo e donna (C)

In fase d'ordine è sempre necessario indicare la configurazione del ripiano, se non specificato viene considerata di serie la configurazione C.

Nella versione per profondità 42.3 la configurazione è universale per qualsiasi tipo di scarpa.

Possono essere ridotti a misura in larghezza e in profondità.

Finiture:

- Materico Interno (Borgogna, Noce Dorato, Larice Tortora, Bon Ton, Perlage Conchiglia, Perlage Terra)
- Laccato Opaco Duna

## Configurazione portascarpe P 51.1

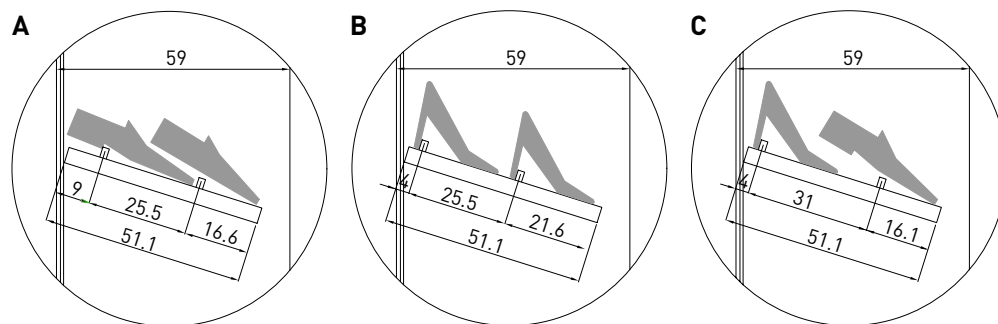

## Configurazione portascarpe P 56.1 a filo struttura

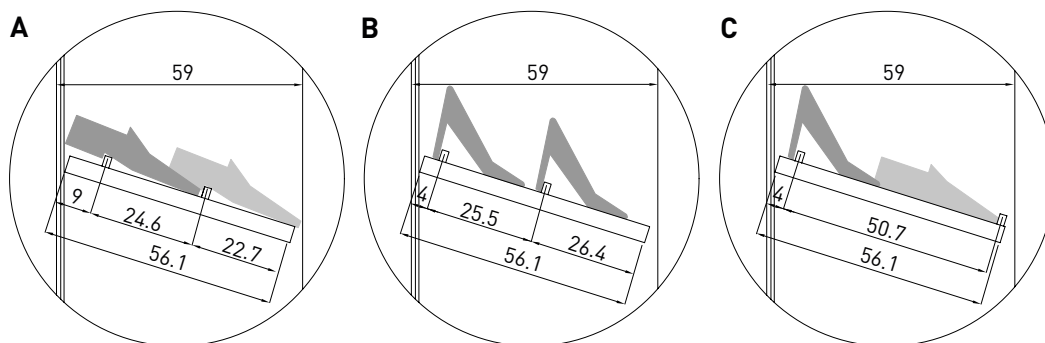

## Configurazione portascarpe P 39.5 a filo struttura

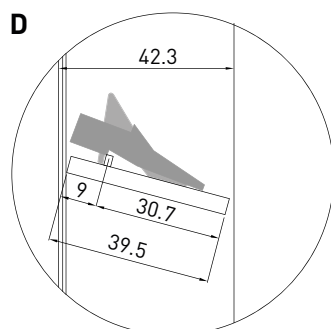

# SIPARIO Ripiani portascarpe con battitacco legno

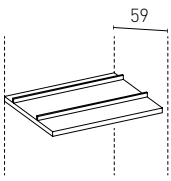
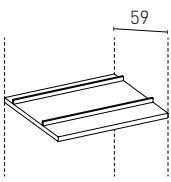
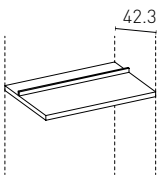
	L	CODICI P 59	CODICI P 42.3	Materico Interno	Laccato Opaco Duna
<b>Ripiani portascarpe Sp 4 con battitacco legno</b> In caso di ripiani per P 59 indicare sempre la configurazione A/B/C <b>Riduzione in profondità ripiano portascarpe LS22C + € 75</b>					
 <p>per cabina soffietto (solo P 59)</p>	37.8	6RS42	-	88	135
	47.8	6RS43	-	109	156
	57.8	6RS44	-	109	156
	67.8	6RS4A	-	124	171
	97.8	6RS47	-	140	243
	117.8	6RS48	-	175	278
	137.8	6RS4B	-	212	315
	147.8	6RS49	-	212	315
	128.8	6RS41	-	195	298
	<b>Ripiani portascarpe Sp 4 con profondità a filo struttura e battitacco legno</b> In caso di ripiani per P 59 indicare sempre la configurazione A/B/C (Per struttura P 42.3 è prevista una sola cornice portascarpe; P minima usufruibile 35 cm) <b>Riduzione in profondità ripiano portascarpe LS22C + € 75</b>				
 	37.8	6RS92	6RS32	88	135
	47.8	6RS93	6RS33	109	156
	57.8	6RS94	6RS34	109	156
	67.8	6RS9A	6RS3A	124	171
	97.8	6RS97	6RS37	140	243
	117.8	6RS98	6RS38	175	278
	137.8	6RS9B	6RS3B	212	315
	147.8	6RS99	6RS39	212	315

## Caratteristiche

I ripiani portascarpe hanno Sp 4 cm e sono realizzati con pannelli in particelle di legno rivestiti con nobilitazione sintetica che viene verniciata per le versioni laccate.

I battitacco sono in alluminio in finitura Manganese, sono tre nei ripiani per P 59 e due nei ripiani per P 42.3, la loro posizione è determinata dalla configurazione selezionata in fase d'ordine che varia in base alla tipologia di scarpa da riporre sul ripiano:

- uomo (A)
- donna (B)
- mix uomo e donna (C)

In fase d'ordine è sempre necessario indicare la configurazione del ripiano, se non specificato viene considerata di serie la configurazione C.

Nella versione per profondità 42.3 la configurazione è universale per qualsiasi tipo di scarpa.

Non possono essere ridotti a misura.

Finiture:

- Materico Interno (Borgogna, Noce Dorato, Larice Tortora, Bon Ton, Perlage Conchiglia, Perlage Terra)
- Laccato Opaco Duna

## Configurazione portascarpe P 51.1

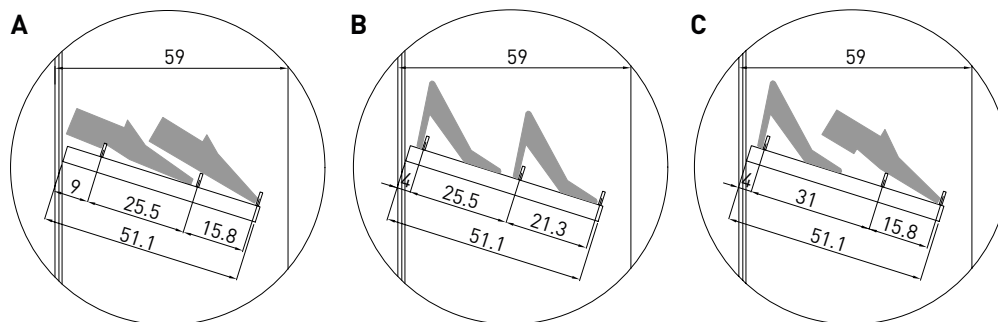

## Configurazione portascarpe P 56.1 a filo struttura

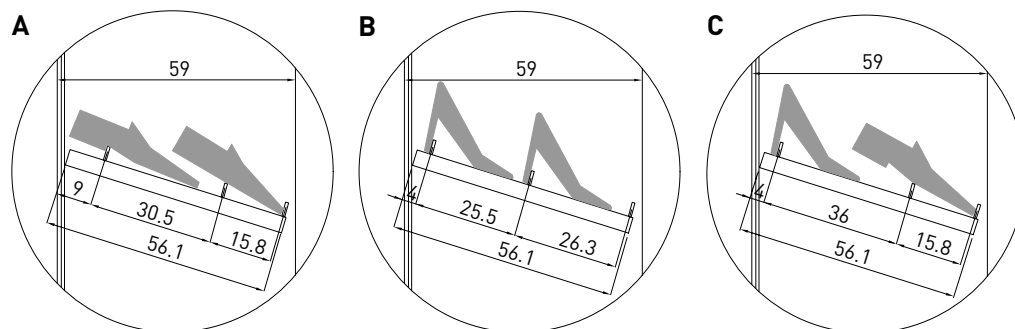

## Configurazione portascarpe P 39.5 a filo struttura

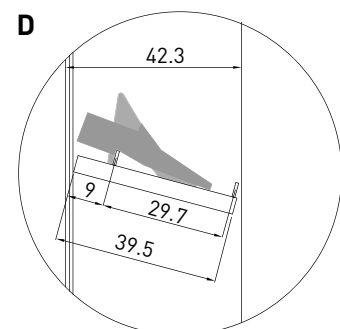



# SIPARIO Ripiani portascarpe con battitacco metallo

## Ripiani portascarpe Sp 4 con battitacco metallico Manganese

In caso di ripiani per P 59 indicare sempre la configurazione A/B/C

### Riduzione in profondità ripiano portascarpe LS22C + € 75

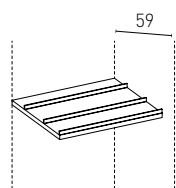

## Ripiani portascarpe Sp 4 con profondità a filo struttura e battitacco metallico Manganese

In caso di ripiani per P 59 indicare sempre la configurazione A/B/C  
(Per struttura P 42.3 è prevista una sola cornice portascarpe; P minima usufruibile 35 cm)

### Riduzione in profondità ripiano portascarpe LS22C + € 75

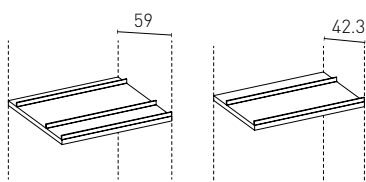

L	CODICI P 59	CODICI P 42.3	Materico Interno	Laccato Opaco Duna
47.8	6RQ43	-	142	189
57.8	6RQ44	-	142	189
67.8	6RQ4A	-	174	221
97.8	6RQ47	-	202	305
117.8	6RQ48	-	238	341
47.8	6RQ93	6RQ33	142	189
57.8	6RQ94	6RQ34	142	189
67.8	6RQ9A	6RQ3A	174	221
97.8	6RQ97	6RQ37	202	305
117.8	6RQ98	6RQ38	238	341

**SIPARIO Ripiani Vetro**

	L	CODICI P 59	CODICI P 42.3	Vetro Trasparente Piombo
<b>Ripiani Vetro Trasparente Piombo Sp 1.2</b> P 39.5 su struttura P 42.3 P 51 su struttura P 59				
	37.8	6RE52	6RE32	88
	47.8	6RE53	6RE33	88
	57.8	6RE54	6RE34	98
	67.8	6RE5A	6RE3A	118
	97.8	6RE57	6RE37	140
	117.8	6RE58	6RE38	161

**SIPARIO Ripiani Vetro con luce**

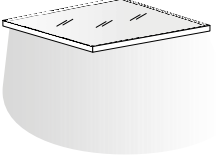
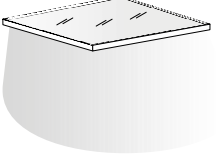
	L	CODICI P 59	CODICI P 42.3	Materico Interno	L. Opaco Duna	Manganese
<b>Ripiani Vetro Trasparente Piombo con cornice legno Sp 4 con luce LED 3000° K all'interno del telaio</b> In fase d'ordine, indicare in quale vano va posizionato il ripiano con luce, poiché non è possibile aggiungerlo in un secondo momento Non è possibile fissare le aste appendiabiti. <b>Disponibili anche come top per cassettiere a terra</b>						
	47.8	6RF53	-	404	451	-
	57.8	6RF54	-	404	451	-
	67.8	6RF5A	-	404	451	-
	97.8	6RF57	-	441	544	-
	117.8	6RF58	-	441	544	-
<b>Ripiani Vetro Trasparente Piombo con cornice metallo Sp 3.5 con luce LED 3000° K all'interno del telaio</b> In fase d'ordine, indicare in quale vano va posizionato il ripiano con luce, poiché non è possibile aggiungerlo in un secondo momento È possibile fissare esclusivamente le aste appendiabiti Lux. <b>Disponibili anche come top per cassettiere a terra</b>						
	47.8	6RA43	6RA33	-	-	404
	57.8	6RA44	6RA34	-	-	404
	67.8	6RA47	6RA37	-	-	404
	97.8	6RA48	6RA38	-	-	441
	117.8	6RA4A	6RA3A	-	-	441

**Aste appendiabiti orizzontali H 7 per ripiani legno**

Le aste L 137.8 e superiori prevedono di serie un supporto centrale.  
 Consigliate in caso di moduli con ante o cabine a giorno  
 (Nei moduli P 42.3 i tubi di serie sono trasversali )  
 per soluzioni diverse da quelle consigliate, il tubo è fornito a  
 parte con foratura a cura del cliente

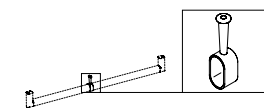
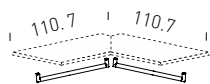
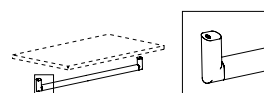

per cabina soffietto  
 per angolo opposto  
 per angolo battente P 59 (2 aste)  
 per angolo battente P 42.3 (2 aste)  
 lato corto angolo scorrevole 130.7x130.7  
 lato lungo angolo scorrevole 130.7x130.7  
 lato corto angolo scorrevole 160.7x160.7  
 lato lungo angolo scorrevole 160.7x160.7  
 supporto centrale

37.8	6AA3A	24
47.8	6AA33	24
57.8	6AA34	24
67.8	6AA35	24
97.8	6AA37	24
117.8	6AA38	48
137.8	6AA31	48
147.8	6AA39	48
128.8	6AA32	34
59	6AA3D	61
110.7	6AA30	61
110.7	6AA3U	61
71.7	6AA3F	24
128.5	6AA3L	48
110.7	6AA3G	24
158.5	6AA3M	48
	6AA40	28

**Aste appendiabiti trasversali H 7 per ripiani legno**

Previste di serie nelle strutture P 42.3 nel senso della profondità  
 (Nei moduli di larghezza superiore a 97.8 cm ne consigliamo  
 due e negli angoli scorrevoli tre)  
 per soluzioni diverse da quelle consigliate, il tubo è fornito a  
 parte con foratura a cura del cliente

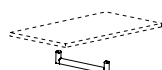

37.8	6AA3T	24
------	-------	----

**Aste appendiabiti Lux orizzontali H 7 per ripiani legno**

Le aste L 137.8 e superiori prevedono di serie un supporto centrale.  
 Consigliate in caso di moduli con ante o cabine a giorno  
 (Nei moduli P 42.3 i tubi di serie sono trasversali )  
 per soluzioni diverse da quelle consigliate, il tubo è fornito a  
 parte con foratura a cura del cliente

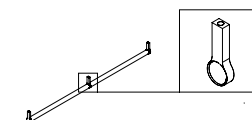
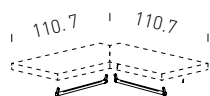
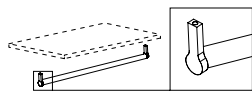

per cabina soffietto  
 per angolo opposto  
 per angolo battente P 59 (2 aste)  
 per angolo battente P 42.3 (2 aste)  
 lato corto angolo scorrevole 130.7x130.7  
 lato lungo angolo scorrevole 130.7x130.7  
 lato corto angolo scorrevole 160.7x160.7  
 lato lungo angolo scorrevole 160.7x160.7  
 supporto centrale

**Aste appendiabiti Lux trasversali H 7 per ripiani legno**

Previste di serie nelle strutture P 42.3 nel senso della profondità  
 (Nei moduli di larghezza superiore a 97.8 cm ne consigliamo  
 due e negli angoli scorrevoli tre)  
 per soluzioni diverse da quelle consigliate, il tubo è fornito a  
 parte con foratura a cura del cliente

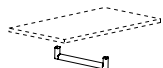

**Aste appendiabiti Lux orizzontali H 7 per ripiani vetro con cornice metallo e luce LED**

Per soluzioni diverse da quelle consigliate, il tubo è fornito a  
 parte con foratura a cura del cliente

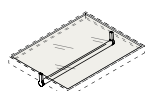

L	CODICI	Manganese
37.8	6AB3A	42
47.8	6AB33	42
57.8	6AB34	42
67.8	6AB35	42
97.8	6AB37	51
117.8	6AB38	62
137.8	6AB31	82
147.8	6AB39	82
128.8	6AB32	82
59	6AB3D	42
110.7	C6AB30	-
110.7	C6AB3U	-
71.7	6AB3F	42
128.5	6AB3L	82
110.7	6AB3G	51
158.5	6AB3M	82
	6AB40	-
37.8	6AB3T	42
47.8	6AD33	42
57.8	6AD34	42
67.8	6AD35	42
97.8	6AD37	51
117.8	6AD38	62

# SIPARIO Raster legno

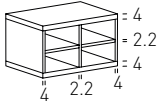
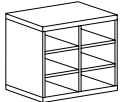
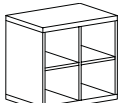
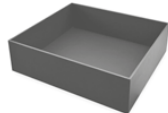
	L	CODICI P 59	CODICI P 42.3	Materico Interno	Laccato Opaco Duna	Pelle Sintetica Elephant
<b>Tipo A</b> (H 42.4)						
	67.8	W63A	W62A	345	518	-
	97.8	W73A	W72A	373	560	-
	117.8	W83A	W82A	425	638	-
<b>Tipo C</b> (H 61.6)						
	67.8	W63C	W62C	448	672	-
	97.8	W73C	W72C	490	735	-
	117.8	W83C	W82C	548	822	-
<b>Tipo D</b> (H 68)						
	67.8	W63D	W62D	380	570	-
	97.8	W73D	W72D	410	615	-
	117.8	W83D	W82D	457	686	-
<b>Scatole H 14 P 51</b> Per vani raster P 59						
	per raster L 67.8	29 62W12	-	-	-	143
	per raster L 97.8	44 62W14	-	-	-	155
	per raster L 117.8	54 62W15	-	-	-	170

## SIPARIO Luci LED

### Caratteristiche

È possibile aggiungere un'illuminazione LED dedicata, con luce 3000° K (luce calda)

- **orizzontale** su: cappello, ripiano lineare legno o con inserto in Pelle Sintetica
- **verticale** su: fianchi e divisori legno





### Modalità di accensione

Sono previste le seguenti tipologie:

- con sensore di movimento sul cappello di ogni modulo
- senza sensore per collegamento all'impianto elettrico a cura del cliente
- senza sensore per accensione con sovrapprezzo tramite App, telecomando o con accessorio per presa elettrica (distanza massima 3 m), regolazione intensità della luce in un secondo momento

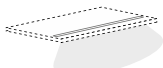
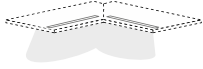
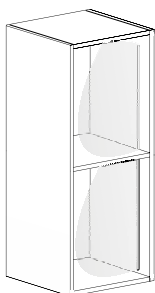
In presenza di più elementi luminosi nello stesso modulo è consigliata l'accensione tramite un unico sensore inserito nel cappello

**In fase d'ordine è necessario indicare in quale vano va inserita la luce e se è presente il sensore di movimento poiché non è possibile aggiungerli in un secondo momento**

	L	CODICI	Prezzo
<b>Luci LED 3000° K orizzontali annegate nei ripiani e nel cappello</b> Prevedono di serie l'accensione con sensore di movimento nel cappello del modulo. Non possibile su ripiani portascarpe.			
		<b>47.8 62AXP3</b>	246
		<b>57.8 62AXP4</b>	254
		<b>67.8 62AXPA</b>	259
		<b>97.8 62AXP7</b>	278
		<b>117.8 62AXP8</b>	300
		<b>137.8 62AXPB</b>	313
		<b>147.8 62AXP9</b>	321
		<b>62AXP5</b>	397
		<b>62AXPF</b>	247
		<b>62AXPL</b>	247
		<b>62AXPG</b>	258
		<b>62AXPM</b>	258
		<b>128.8 62AXP1</b>	313
 <p>per angolo battente                      lato corto angolo scorrevole 130.7x130.7                      lato lungo angolo scorrevole 130.7x130.7                      lato corto angolo scorrevole 160.7x160.7                      lato lungo angolo scorrevole 160.7x160.7                      per cabina soffietto</p>			
<b>Luci LED 3000° K verticali annegate nel fianco/divisorio</b> Prevedono di serie l'accensione con sensore di movimento nel cappello del modulo. Non è possibile applicare la luce su fianchi di finitura Sp 1.9 per battente e su moduli con vani a giorno. Le luci se presenti su entrambi i lati dello stesso divisorio Sp 2.2 saranno disallineate.			
		<b>6AY07 D/S</b>	379
		<b>6AY08 D/S</b>	379
		<b>6AY09 D/S</b>	408
<b>Sistema di accensione opzionale</b> Previsto per singolo alimentatore (max W 80).			
		<b>66Y0B</b>	220
		<b>66Y0A</b>	220
		<b>66Y0C</b>	244
		con telecomando	
		con applicazione	
		con accessorio per presa elettrica	

## SIPARIO | Botola per ispezione

### Botola per ispezione L 35 P 20 con telaio Brown

In fase d'ordine, indicare il vano in cui va inserita, specificando se nel cappello oppure nella base.

Di serie è centrata in larghezza.

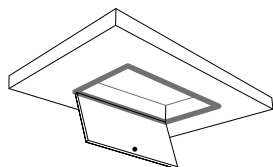

CODICI

Materico Interno

L. Opaco Duna

6AX99

157

204

## SIPARIO | Specchi interni

### Specchio fisso con fermaspecchio anodizzato nero

Da applicare all'anta battente e/o cardine

Non può essere fissato in presenza di ripiani con profondità a filo struttura

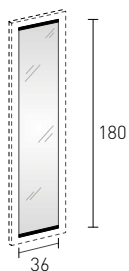

H CODICI

Specchio  
Argento

180 6AXS2

175

### Specchio orientabile

Da applicare all'anta battente e/o cardine o al fianco del modulo

Non può essere fissato in presenza di ripiani con profondità a filo struttura

(Il verso di apertura si definisce in fase di montaggio)

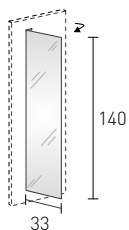

140 6AXS4

206

### Specchio estraibile ed orientabile

Da applicare al fianco scorrevole o complanare

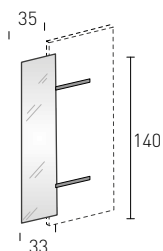

140 6AXS5

403

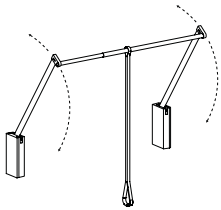
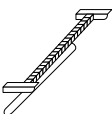
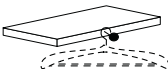
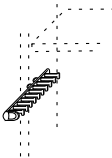
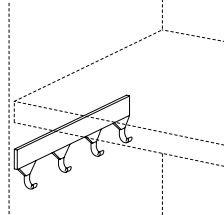
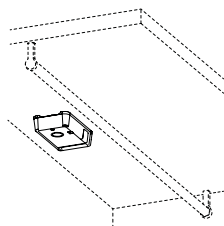
	L	CODICI	Brown	Cromo
<p><b>Servetti estraibili ed estensibili</b> (Portata 10 kg)</p> 	67.8	62TX2	222	-
	97.8	62TX3	222	-
	117.8	62TX4	222	-
<p><b>Asta appendiabiti estraibile P 36</b> Per ripiani legno</p> 		62TW0	-	42
<p><b>Pomolo estraibile per ripiani legno</b> Non può essere fissato a ripiani con profondità a filo struttura.</p>  <p style="text-align: right;">incassato nel ripiano</p>		62TYD	-	34
<p><b>Portacinture/portacravatte estraibile P 50</b> Da applicare al fianco/divisorio</p> 		62TZ0	62	-
<p><b>Portacravatte fisso</b> Da applicare al fianco/divisorio</p> 		62TZ3	62	-
<p><b>Purificatore</b></p> 	67.8	62TZ9	1.534	-



# SIPARIO Divisori interni

## Divisori da base

Di Sp 2.2 cm, suddividono il vano interno armadio. Presentano un'impronta ogni 6.4 cm a passo con fianchi e divisori per il posizionamento dei ripiani spostabili. È necessario specificare la tipologia dell'armadio in cui vanno inseriti. Ad eccezione dei divisori interni a tutta altezza, vanno sempre completati con un ripiano superiore di chiusura.

## T per cassettiere

Sono necessarie per suddividere il vano interno armadio per l'inserimento di una cassettera di larghezza inferiore rispetto al modulo. Sono composte da una divisione Sp 2.2 cm senza impronte per il fissaggio dei ripiani, da un ripiano di chiusura Sp 4 cm e da eventuali ripiani Sp 4 cm per vano laterale.

La T può accogliere cassettere più basse rispetto alla divisione creando un vano superiore (soluzione A) oppure cassettere alte quanto la divisione verticale (soluzione B). In quest'ultimo caso il ripiano cassettera non è necessario, **pertanto nel calcolo del prezzo va defalcato il costo del ripiano di chiusura della cassettera.**

soluzione A

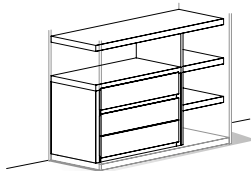

soluzione B

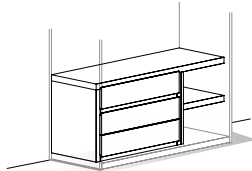

esempio di suddivisione del vano

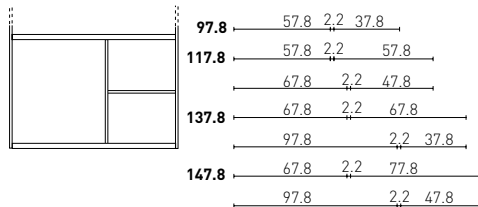

	H	CODICI P 59	CODICI P 42.3	Materico Interno	Laccato Opaco Duna	
<b>Divisori a tutta altezza</b>						
Per moduli battenti, cardine e cabina senza telai						
		per armadio H 238.5	<b>230 62DZ72</b>	<b>62DZ73</b>	198	410
		per armadio H 257.7	<b>250 62DZ82</b>	<b>62DZ83</b>	198	410
		per armadio H 289.7	<b>282 62DZ92</b>	<b>62DZ93</b>	218	430
<b>Divisori a tutta altezza</b>						
Per moduli scorrevoli, moduli complanari e cabina con telai						
		per armadio H 238.5	<b>219 62DY72</b>	<b>62DY73</b>	198	410
		per armadio H 257.7	<b>238 62DY82</b>	<b>62DY83</b>	198	410
		per armadio H 289.7	<b>270 62DY92</b>	<b>62DY93</b>	218	430
<b>Divisori da base</b>						
Per moduli battenti, cardine, cabina soffietto e cabina senza telai						
			<b>46 62DZ03</b>	<b>62DZ43</b>	71	118
			<b>78 62DZ06</b>	<b>62DZ46</b>	88	135
			<b>110 62DZ10</b>	<b>62DZ50</b>	109	212
			<b>142 62DZ13</b>	<b>62DZ53</b>	126	229
			<b>174 62DZ16</b>	<b>62DZ56</b>	147	359
			<b>206 62DZ19</b>	<b>62DZ59</b>	165	377
			<b>238 62DZ22</b>	<b>62DZ62</b>	182	394
<b>Divisori da base</b>						
Per moduli scorrevoli, moduli complanari e cabina con telai						
			<b>41 62DY03</b>	<b>62DY43</b>	71	118
			<b>73 62DY06</b>	<b>62DY46</b>	88	135
			<b>105 62DY10</b>	<b>62DY50</b>	109	212
			<b>137 62DY13</b>	<b>62DY53</b>	126	229
			<b>169 62DY16</b>	<b>62DY56</b>	147	359
			<b>201 62DY19</b>	<b>62DY59</b>	165	377
			<b>233 62DY22</b>	<b>62DY62</b>	182	394

# SIPARIO T per cassettiere a terra

	L	CODICI P 59	Ripiani legno		Ripiani inserto Pelle Sint.			
			Mat. Interno	L. Opaco Duna	Mat. Interno	L. Opaco Duna		
<b>Per cassettiere H 43 a 2 cassetti</b>								
<b>Disponibile anche P 42.3</b>								
(Il codice si differenzierà per un carattere. Es. TJ272 diventerà TQ272)								
		vani 57.8 / 37.8	<b>97.8</b>	<b>TJ272 D/S</b>	149	299	381	531
		vani 57.8 / 57.8	<b>117.8</b>	<b>TJ281 D/S</b>	172	322	459	609
		vani 67.8 / 47.8	<b>117.8</b>	<b>TJ282 D/S</b>	172	322	459	609
		vani 67.8 / 58.8	<b>128.8</b>	<b>TJ210 D/S</b>	180	330	472	622
		vani 67.8 / 67.8	<b>137.8</b>	<b>TJ211 D/S</b>	189	339	482	632
		vani 97.8 / 37.8	<b>137.8</b>	<b>TJ212 D/S</b>	189	339	482	632
		vani 67.8 / 77.8	<b>147.8</b>	<b>TJ292 D/S</b>	189	339	482	632
		vani 97.8 / 47.8	<b>147.8</b>	<b>TJ293 D/S</b>	189	339	482	632
<b>Per cassettiere H 49 a 2 cassetti</b>								
		vani 57.8 / 37.8	<b>97.8</b>	<b>TJ772 D/S</b>	149	299	381	531
		vani 57.8 / 57.8	<b>117.8</b>	<b>TJ781 D/S</b>	172	322	459	609
		vani 67.8 / 47.8	<b>117.8</b>	<b>TJ782 D/S</b>	172	322	459	609
		vani 67.8 / 58.8	<b>128.8</b>	<b>TJ710 D/S</b>	180	330	472	622
		vani 67.8 / 67.8	<b>137.8</b>	<b>TJ711 D/S</b>	189	339	482	632
		vani 97.8 / 37.8	<b>137.8</b>	<b>TJ712 D/S</b>	189	339	482	632
		vani 67.8 / 77.8	<b>147.8</b>	<b>TJ792 D/S</b>	189	339	482	632
		vani 97.8 / 47.8	<b>147.8</b>	<b>TJ793 D/S</b>	189	339	482	632
<b>Per cassettiere H 64 a 3 cassetti</b>								
		vani 57.8 / 37.8	<b>97.8</b>	<b>TJ372 D/S</b>	207	404	654	851
		vani 57.8 / 57.8	<b>117.8</b>	<b>TJ381 D/S</b>	241	438	759	956
		vani 67.8 / 47.8	<b>117.8</b>	<b>TJ382 D/S</b>	241	438	745	942
		vani 67.8 / 58.8	<b>128.8</b>	<b>TJ310 D/S</b>	258	455	773	970
		vani 67.8 / 67.8	<b>137.8</b>	<b>TJ311 D/S</b>	267	464	783	980
		vani 97.8 / 37.8	<b>137.8</b>	<b>TJ312 D/S</b>	247	444	755	952
		vani 67.8 / 77.8	<b>147.8</b>	<b>TJ392 D/S</b>	267	464	787	984
		vani 97.8 / 47.8	<b>147.8</b>	<b>TJ393 D/S</b>	258	455	768	965
<b>Per cassettiere H 71 a 3 cassetti</b>								
		vani 57.8 / 37.8	<b>97.8</b>	<b>TJ872 D/S</b>	207	404	654	851
		vani 57.8 / 57.8	<b>117.8</b>	<b>TJ881 D/S</b>	241	438	759	956
		vani 67.8 / 47.8	<b>117.8</b>	<b>TJ882 D/S</b>	241	438	745	942
		vani 67.8 / 58.8	<b>128.8</b>	<b>TJ810 D/S</b>	258	455	773	970
		vani 67.8 / 67.8	<b>137.8</b>	<b>TJ811 D/S</b>	267	464	783	980
		vani 97.8 / 37.8	<b>137.8</b>	<b>TJ812 D/S</b>	247	444	755	952
		vani 67.8 / 77.8	<b>147.8</b>	<b>TJ892 D/S</b>	267	464	787	984
		vani 97.8 / 47.8	<b>147.8</b>	<b>TJ893 D/S</b>	258	455	768	965

Le immagini di listino rappresentano prodotti sinistri (S). I prodotti destri (D) si intendono perfettamente speculari.

# SIPARIO T per cassettiere a terra

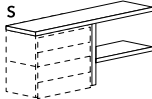
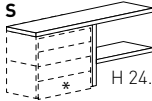
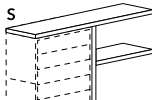
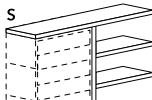
	L	CODICI P 59	Ripiani legno		Ripiani inserto Pelle Sint.	
			Mat. Interno	L. Opaco Duna	Mat. Interno	L. Opaco Duna
<b>Per cassettiere H 81 a 4 cassetti</b> <b>Disponibile anche P 42.3</b> (Il codice si differenzierà per un carattere. Es. TJ472 diventerà TQ472)						
	vani 57.8 / 37.8	<b>97.8</b> TJ472 D/S	217	470	664	917
	vani 57.8 / 57.8	<b>117.8</b> TJ481 D/S	251	504	769	1.022
	vani 67.8 / 47.8	<b>117.8</b> TJ482 D/S	251	504	755	1.008
	vani 67.8 / 58.8	<b>128.8</b> TJ410 D/S	268	521	783	1.036
	vani 67.8 / 67.8	<b>137.8</b> TJ411 D/S	277	530	793	1.046
	vani 97.8 / 37.8	<b>137.8</b> TJ412 D/S	257	510	765	1.018
	vani 67.8 / 77.8	<b>147.8</b> TJ492 D/S	277	530	797	1.050
	vani 97.8 / 47.8	<b>147.8</b> TJ493 D/S	268	521	778	1.031
<b>Per cassettiere H 88 a 4 cassetti</b>						
	vani 57.8 / 37.8	<b>97.8</b> TJ972 D/S	217	470	664	917
	vani 57.8 / 57.8	<b>117.8</b> TJ981 D/S	251	504	769	1.022
	vani 67.8 / 47.8	<b>117.8</b> TJ982 D/S	251	504	755	1.008
	vani 67.8 / 58.8	<b>128.8</b> TJ910 D/S	268	521	783	1.036
	vani 67.8 / 67.8	<b>137.8</b> TJ911 D/S	277	530	793	1.046
	vani 97.8 / 37.8	<b>137.8</b> TJ912 D/S	257	510	765	1.018
	vani 67.8 / 77.8	<b>147.8</b> TJ992 D/S	277	530	797	1.050
	vani 97.8 / 47.8	<b>147.8</b> TJ993 D/S	268	521	778	1.031
<b>Per cassettiere H 103 a 5 cassetti</b>						
	vani 57.8 / 37.8	<b>97.8</b> TJ572 D/S	230	483	677	930
	vani 57.8 / 57.8	<b>117.8</b> TJ581 D/S	264	517	782	1.035
	vani 67.8 / 47.8	<b>117.8</b> TJ582 D/S	264	517	768	1.021
	vani 67.8 / 58.8	<b>128.8</b> TJ510 D/S	281	534	796	1.049
	vani 67.8 / 67.8	<b>137.8</b> TJ511 D/S	290	543	806	1.059
	vani 97.8 / 37.8	<b>137.8</b> TJ512 D/S	270	523	778	1.031
	vani 67.8 / 77.8	<b>147.8</b> TJ592 D/S	290	543	810	1.063
	vani 97.8 / 47.8	<b>147.8</b> TJ593 D/S	281	534	791	1.044
<b>Per cassettiere H 120 a 6 cassetti</b> <b>Disponibile anche P 42.3</b> (Il codice si differenzierà per un carattere. Es. TJ672 diventerà TQ672)						
	vani 57.8 / 37.8	<b>97.8</b> TJ672 D/S	289	589	951	1.251
	vani 57.8 / 57.8	<b>117.8</b> TJ681 D/S	334	634	1.083	1.383
	vani 67.8 / 47.8	<b>117.8</b> TJ682 D/S	334	634	1.055	1.355
	vani 67.8 / 58.8	<b>128.8</b> TJ610 D/S	360	660	1.098	1.398
	vani 67.8 / 67.8	<b>137.8</b> TJ611 D/S	369	669	1.108	1.408
	vani 97.8 / 37.8	<b>137.8</b> TJ612 D/S	329	629	1.052	1.352
	vani 67.8 / 77.8	<b>147.8</b> TJ692 D/S	369	669	1.116	1.416
	vani 97.8 / 47.8	<b>147.8</b> TJ693 D/S	351	651	1.078	1.378

Le immagini di listino rappresentano prodotti sinistri (S). I prodotti destri (D) si intendono perfettamente speculari.

## SIPARIO Caratteristiche e finiture cassettiere Standard

### Caratteristiche

La struttura ed i frontali sono realizzati con pannelli in particelle di legno rivestiti o bordati con nobilitazione sintetica. Tutti i cassetti sono dotati di guida invisibile con struttura metallica zincata, carrello di scorrimento a rulli, richiamo automatico di chiusura, fermo antigancio, regolazione verticale e ammortizzatore di chiusura. Le guide sono previste di serie ad estrazione parziale; **a richiesta e con sovrapprezzo**, possono essere montate guide ad estrazione totale.

### Struttura

Sono disponibili moduli interi a uno, due e tre cassetti; con la loro sovrapposizione si possono ottenere multipli a quattro, cinque e sei cassetti. Le cassettiere sono complete di ripiano superiore Sp 4 cm.

#### Finiture:

- Materico Interno (Borgogna, Larice Tortora, Noce Dorato, Bon Ton, Perlage Conchiglia, Perlage Terra)
- Laccato Opaco Duna

### Pensili

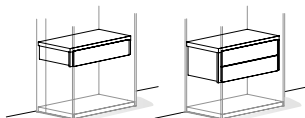

### A terra

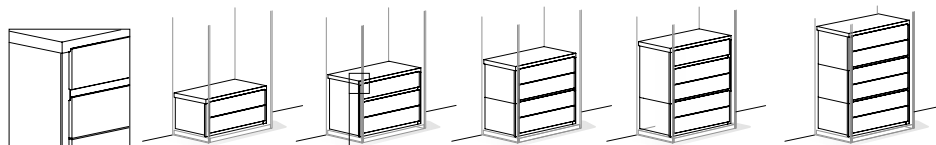

### Cassetti e cestoni con girocassetto legno

Hanno frontali Sp 1.8 cm in particelle di legno, frontali Sp 2 cm con inserto in Pelle Sintetica o Sp 2.2 cm con Vetro o Specchio incollato direttamente sul pannello senza alcun telaio. Presentano un incavo per l'apertura in corrispondenza delle estremità superiore ed inferiore della coppia cassetti. Se la cassettiere è a uno, tre o cinque cassetti, l'incavo del cassetto singolo è sempre sull'estremità superiore.

**La differenza di spessore dei frontali non permette di realizzare cassettiere con frontali misti legno, Pelle Sintetica, Vetro oppure Specchio. Ne sconsigliamo anche l'accostamento.**

I cassetti prevedono frontali H 18 cm e girocassetto H 14 cm nella versione a terra o pensile, oppure frontali H 24.4 cm e girocassetto H 20 cm solo nella versione a terra. I cestoni prevedono frontali H 36 cm e girocassetto H 25 cm. Di serie vengono montati girocassetti realizzati con pannelli in particelle di legno rivestiti con nobilitazione sintetica di colore grigio.

#### Finiture:

- Materico Interno (Borgogna, Larice Tortora, Noce Dorato, Bon Ton, Perlage Conchiglia, Perlage Terra)
- Laccato Opaco Duna
- Vetro Laccato Opaco o Lucido (di serie: Bianco, Piombo, Roccia, Seta)
- Vetro Metallizzato o Specchio (Argento, Bronzo, Piombo)
- Vetro Marmo Opaco o Lucido (Amani, Calacatta, Sahara)
- Pelle Sintetica (Bacca, Cactus, Creta, Elephant, Talpa)

#### Cassetti

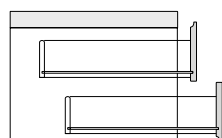

**Pensile o a Terra**  
Frontali  
H 18

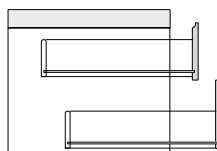

**a Terra**  
Frontali  
H 18  
H 24.4

#### Cestone

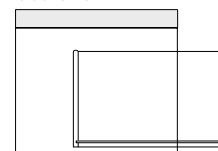

**Pensile o a Terra**  
Frontale  
H36

### Cassetti Miro con girocassetto legno e frontale Vetro

Hanno frontali H 18 Sp 1.8 cm con cornice perimetrale in alluminio in finitura Canna di Fucile o Palladio, che presenta un incavo perimetrale per l'apertura sia sul lato superiore che inferiore, e vetro serigrafato in tinta. Il girocassetto H 14 cm è realizzato con pannelli in particelle di legno rivestiti con nobilitazione sintetica di colore grigio e fondo in tinta.

#### Finiture:

- Vetro Trasparente (Argento, Bronzo, Piombo)
- Vetro Riflettente (Argento, Bronzo, Piombo)
- Vetro Trama (Argento, Bronzo, Piombo)
- Vetro Rigato (Argento, Bronzo, Piombo)

### Attrezzabilità

**A richiesta**, il cassetto inferiore H 18 delle cassettiere pensili P 59 può essere attrezzato con un telaio estraibile in metallo H 5 cm verniciato Canna di Fucile predisposto per uno dei seguenti accessori: portapantaloni, sacche porta biancheria o portascarpe.

**A richiesta e con maggiorazione**, sul primo cassetto in alto di ogni cassettiere, è possibile montare la serratura elettronica (vedi SERRATURA ELETTRONICA SU CASSETTIERE INTERNE).

### Disposizioni

Le cassettiere **non sono autoportanti**. Possono essere a terra o pensili, in struttura tra due fianchi o divisori; con elementi a T o con divisori interni che creano dei vani superiori oppure di pari altezza.

**In fase d'ordine, preghiamo indicare sempre in quale modulo vanno inserite le cassettiere interne.**

#### A terra

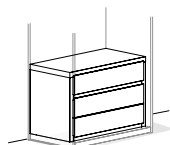

#### Pensili

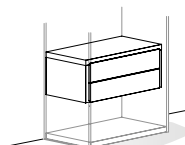

#### Con elementi a T (soluzione A)

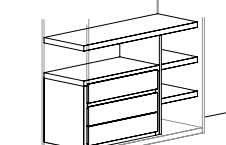

#### Con elementi a T (soluzione B)

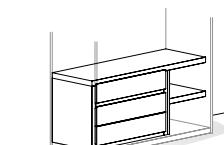

# SIPARIO Cassettiere Standard

## Estrazione

Di serie: parziale  
Totale: cad. cassetto + € 34

## Chiusura

Serratura elettronica: cad. + € 300

**Le cassettiere comprendono di serie un ripiano superiore di chiusura Sp 4 cm.**

**L CODICI P 59**

\*N Legno

\*T Vetro

\*P Pelle Sint.

Struttura **Materico Interno**

Struttura **Laccato Opaco Duna**

Frontale  
**Mat. Interno**

Frontale  
**Pelle Sint.  
V. Laccato  
V. Met.  
Specchio**

Frontale  
**V. Marmo**

Frontale  
**L. Opaco  
Duna**

Frontale  
**Pelle Sint.  
V. Laccato  
V. Met.  
Specchio**

Frontale  
**V. Marmo**

### H 22 a 1 cassetto

pensili



<b>57.8</b>	<b>TI114 *</b>	177	219	243	282	321	345
<b>67.8</b>	<b>TI115 *</b>	186	228	252	291	330	354
<b>97.8</b>	<b>TI117 *</b>	218	258	285	391	424	451
<b>117.8</b>	<b>TI118 *</b>	258	312	344	440	489	521
<b>137.8</b>	<b>TI111 *</b>	298	360	397	491	548	584
<b>147.8</b>	<b>TI119 *</b>	298	360	397	491	548	584

### H 38 a 2 cassetti

**Disponibile anche per struttura P 42.3**

(Il codice si differenzierà per un carattere.  
Es. TI214N diventerà TD214N)

pensili

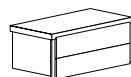

<b>57.8</b>	<b>TI214 *</b>	236	323	363	370	462	501
<b>67.8</b>	<b>TI215 *</b>	245	332	372	379	471	510
<b>97.8</b>	<b>TI217 *</b>	303	384	430	519	595	640
<b>117.8</b>	<b>TI218 *</b>	362	466	521	596	697	752
<b>137.8</b>	<b>TI211 *</b>	424	552	618	680	807	872
<b>147.8</b>	<b>TI219 *</b>	424	552	618	680	807	872

### H 43 a 2 cassetti

**Disponibile anche per struttura P 42.3**

(Il codice si differenzierà per un carattere.  
Es. TH214N diventerà TP214N)

a terra

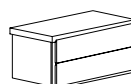

<b>57.8</b>	<b>TH214 *</b>	263	347	390	411	494	537
<b>67.8</b>	<b>TH215 *</b>	272	356	399	420	503	546
<b>97.8</b>	<b>TH217 *</b>	327	409	459	555	628	678
<b>117.8</b>	<b>TH218 *</b>	386	493	552	632	734	792
<b>137.8</b>	<b>TH211 *</b>	449	576	645	718	840	908
<b>147.8</b>	<b>TH219 *</b>	449	576	645	718	840	908

### H 49 a 2 cassetti

a terra

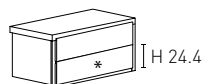

<b>57.8</b>	<b>TH254 *</b>	271	363	409	423	516	561
<b>67.8</b>	<b>TH255 *</b>	280	372	418	432	525	570
<b>97.8</b>	<b>TH257 *</b>	339	428	481	573	654	706
<b>117.8</b>	<b>TH258 *</b>	402	518	581	656	767	830
<b>137.8</b>	<b>TH251 *</b>	468	608	682	746	883	956
<b>147.8</b>	<b>TH259 *</b>	468	608	682	746	883	956

### H 64 a 3 cassetti

a terra

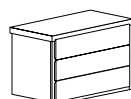

<b>57.8</b>	<b>TH314 *</b>	379	507	574	585	710	777
<b>67.8</b>	<b>TH315 *</b>	388	516	583	594	719	786
<b>97.8</b>	<b>TH317 *</b>	467	592	670	765	875	952
<b>117.8</b>	<b>TH318 *</b>	546	709	801	872	1.025	1.116
<b>137.8</b>	<b>TH311 *</b>	632	823	929	992	1.173	1.279
<b>147.8</b>	<b>TH319 *</b>	632	823	929	992	1.173	1.279

# SIPARIO Cassettiere Standard

## Estrazione

Di serie: parziale  
Totale: cad. cassetto + € 34

## Chiusura

Serratura elettronica: cad. + € 300

**Le cassettiere comprendono di serie un ripiano superiore di chiusura Sp 4 cm.**

L

**CODICI P 59**

\*N Legno

\*T Vetro

\*P Pelle Sint.

Struttura **Materico Interno**

Struttura **Laccato Opaco Duna**

Frontale  
**Mat. Interno**

Frontale  
**Pelle Sint.  
V. Laccato  
V. Met.  
Specchio**

Frontale  
**V. Marmo**

Frontale  
**L. Opaco  
Duna**

Frontale  
**Pelle Sint.  
V. Laccato  
V. Met.  
Specchio**

Frontale  
**V. Marmo**

### H 71 a 3 cassetti

a terra

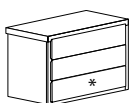

H24.4

**57.8 TH354 \***  
**67.8 TH355 \***  
**97.8 TH357 \***  
**117.8 TH358 \***  
**137.8 TH351 \***  
**147.8 TH359 \***

387	524	594	597	733	802
396	533	603	606	742	811
480	611	691	784	901	981
563	734	829	897	1.059	1.154
651	855	966	1.021	1.216	1.327
651	855	966	1.021	1.216	1.327

### H 81 a 4 cassetti

**Disponibile anche per struttura P 42.3**

(Il codice si differenzierà per un carattere.  
Es. TH414N diventerà TP414N)

a terra

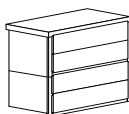

**57.8 TH414 \***  
**67.8 TH415 \***  
**97.8 TH417 \***  
**117.8 TH418 \***  
**137.8 TH411 \***  
**147.8 TH419 \***

464	632	718	713	879	965
473	641	727	722	888	974
576	740	840	929	1.075	1.175
671	885	1.003	1.060	1.264	1.380
780	1.034	1.172	1.215	1.459	1.595
780	1.034	1.172	1.215	1.459	1.595

### H 88 a 4 cassetti

a terra



H24.4

**57.8 TH454 \***  
**67.8 TH455 \***  
**97.8 TH457 \***  
**117.8 TH458 \***  
**137.8 TH451 \***  
**147.8 TH459 \***

472	648	737	725	901	989
481	657	746	734	910	998
588	759	862	947	1.101	1.203
687	910	1.032	1.084	1.297	1.418
799	1.066	1.209	1.243	1.502	1.643
799	1.066	1.209	1.243	1.502	1.643

### H 103 a 5 cassetti

a terra



**57.8 TH514 \***  
**67.8 TH515 \***  
**97.8 TH517 \***  
**117.8 TH518 \***  
**137.8 TH511 \***  
**147.8 TH519 \***

580	792	902	887	1.095	1.205
589	801	911	896	1.104	1.214
716	923	1.051	1.139	1.322	1.449
831	1.101	1.252	1.300	1.555	1.704
963	1.281	1.456	1.489	1.792	1.966
963	1.281	1.456	1.489	1.792	1.966

### H 120 a 6 cassetti

**Disponibile anche per struttura P 42.3**

(Il codice si differenzierà per un carattere.  
Es. TH614N diventerà TP614N)

a terra



**57.8 TH614 \***  
**67.8 TH615 \***  
**97.8 TH617 \***  
**117.8 TH618 \***  
**137.8 TH611 \***  
**147.8 TH619 \***

665	917	1.046	1.015	1.264	1.393
674	926	1.055	1.024	1.273	1.402
825	1.071	1.221	1.303	1.522	1.672
956	1.277	1.454	1.488	1.794	1.968
1.111	1.492	1.699	1.712	2.078	2.282
1.111	1.492	1.699	1.712	2.078	2.282

# SIPARIO Cassettiere Standard con cestoni

## Estrazione

Di serie: parziale

Totale: cad. cassetto + € 34

## Chiusura

Serratura elettronica: cad. + € 300

Le cassettiere comprendono di serie un ripiano superiore di chiusura Sp 4 cm.

**L** CODICI  
**P 59**

\*N Legno

\*T Vetro

\*P Pelle Sint.

Struttura **Materico Interno**

Struttura **Laccato Opaco Duna**

Frontale  
**Mat. Interno**

Frontale  
**Pelle Sint.  
V. Laccato  
V. Met.  
Specchio**

Frontale  
**V. Marmo**

Frontale  
**L. Opaco  
Duna**

Frontale  
**Pelle Sint.  
V. Laccato  
V. Met.  
Specchio**

Frontale  
**V. Marmo**

### H 38 a 1 cestone

pensili

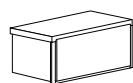

<b>57.8</b>	<b>TI224 *</b>	236	323	363	370	462	501
<b>67.8</b>	<b>TI225 *</b>	245	332	372	379	471	510
<b>97.8</b>	<b>TI227 *</b>	297	376	421	510	584	628
<b>117.8</b>	<b>TI228 *</b>	362	465	520	596	696	750
<b>137.8</b>	<b>TI221 *</b>	421	548	613	676	802	866
<b>147.8</b>	<b>TI229 *</b>	421	548	613	676	802	866

### H 43 a 1 cestone

a terra

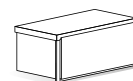

<b>57.8</b>	<b>TH224 *</b>	263	347	390	411	494	537
<b>67.8</b>	<b>TH225 *</b>	272	356	399	420	503	546
<b>97.8</b>	<b>TH227 *</b>	320	401	450	544	618	666
<b>117.8</b>	<b>TH228 *</b>	386	491	550	632	731	789
<b>137.8</b>	<b>TH221 *</b>	447	575	644	715	838	907
<b>147.8</b>	<b>TH229 *</b>	447	575	644	715	838	907

### H 64 a 1 cassetto e 1 cestone

a terra

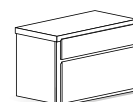

<b>57.8</b>	<b>TH334 *</b>	379	507	574	585	710	777
<b>67.8</b>	<b>TH335 *</b>	388	516	583	594	719	786
<b>97.8</b>	<b>TH337 *</b>	462	584	660	757	865	940
<b>117.8</b>	<b>TH338 *</b>	546	708	800	872	1.024	1.115
<b>137.8</b>	<b>TH331 *</b>	627	822	928	985	1.172	1.277
<b>147.8</b>	<b>TH339 *</b>	627	822	928	985	1.172	1.277

### H 81 a 2 cassetti e 1 cestone

a terra



<b>57.8</b>	<b>TH434 *</b>	464	632	718	713	879	965
<b>67.8</b>	<b>TH435 *</b>	473	641	727	722	888	974
<b>97.8</b>	<b>TH437 *</b>	569	732	831	918	1.065	1.163
<b>117.8</b>	<b>TH438 *</b>	671	883	1.001	1.060	1.261	1.377
<b>137.8</b>	<b>TH431 *</b>	778	1.033	1.171	1.212	1.457	1.594
<b>147.8</b>	<b>TH439 *</b>	778	1.033	1.171	1.212	1.457	1.594

### H 81 a 2 cestoni

a terra

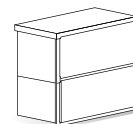

<b>57.8</b>	<b>TH424 *</b>	464	632	718	713	879	965
<b>67.8</b>	<b>TH425 *</b>	473	641	727	722	888	974
<b>97.8</b>	<b>TH427 *</b>	562	724	822	907	1.055	1.151
<b>117.8</b>	<b>TH428 *</b>	671	881	999	1.060	1.258	1.374
<b>137.8</b>	<b>TH421 *</b>	776	1.032	1.170	1.209	1.455	1.593
<b>147.8</b>	<b>TH429 *</b>	776	1.032	1.170	1.209	1.455	1.593

# SIPARIO Cassettiere Standard con cestoni

## Estrazione

Di serie: parziale

Totale: cad. cassetto + € 34

## Chiusura

Serratura elettronica: cad. + € 300

**Le cassettiere comprendono di serie un ripiano superiore di chiusura Sp 4 cm.**

L

**CODICI P 59**

\*N Legno

\*T Vetro

\*P Pelle Sint.

Struttura **Materico Interno**

Struttura **Laccato Opaco Duna**

Frontale  
**Mat. Interno**

Frontale  
**Pelle Sint.  
V. Laccato  
V. Met.  
Specchio**

Frontale  
**V. Marmo**

Frontale  
**L. Opaco  
Duna**

Frontale  
**Pelle Sint.  
V. Laccato  
V. Met.  
Specchio**

Frontale  
**V. Marmo**

### H 103 a 3 cassetti e 1 cestone



a terra

**57.8 TH534 \***

**67.8 TH535 \***

**97.8 TH537 \***

**117.8 TH538 \***

**137.8 TH531 \***

**147.8 TH539 \***

580

792

902

887

1.095

1.205

589

801

911

896

1.104

1.214

709

915

1.042

1.128

1.312

1.437

831

1.099

1.250

1.300

1.552

1.701

961

1.280

1.455

1.486

1.790

1.965

961

1.280

1.455

1.486

1.790

1.965

### H 103 a 1 cassetto e 2 cestoni

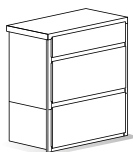

a terra

**57.8 TH544 \***

**67.8 TH545 \***

**97.8 TH547 \***

**117.8 TH548 \***

**137.8 TH541 \***

**147.8 TH549 \***

580

792

902

887

1.095

1.205

589

801

911

896

1.104

1.214

704

907

1.032

1.120

1.302

1.425

831

1.098

1.249

1.300

1.551

1.700

956

1.279

1.454

1.479

1.789

1.963

956

1.279

1.454

1.479

1.789

1.963

### H 120 a 4 cassetti e 1 cestone

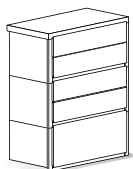

a terra

**57.8 TH634 \***

**67.8 TH635 \***

**97.8 TH637 \***

**117.8 TH638 \***

**137.8 TH631 \***

**147.8 TH639 \***

665

917

1.046

1.015

1.264

1.393

674

926

1.055

1.024

1.273

1.402

818

1.063

1.212

1.292

1.512

1.660

956

1.275

1.452

1.488

1.791

1.965

1.109

1.491

1.698

1.709

2.076

2.281

1.109

1.491

1.698

1.709

2.076

2.281

### H 120 a 2 cassetti e 2 cestoni

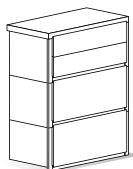

a terra

**57.8 TH644 \***

**67.8 TH645 \***

**97.8 TH647 \***

**117.8 TH648 \***

**137.8 TH641 \***

**147.8 TH649 \***

665

917

1.046

1.015

1.264

1.393

674

926

1.055

1.024

1.273

1.402

811

1.055

1.203

1.281

1.502

1.648

956

1.273

1.450

1.488

1.788

1.962

1.107

1.490

1.697

1.706

2.074

2.280

1.107

1.490

1.697

1.706

2.074

2.280

### H 120 a 3 cestoni

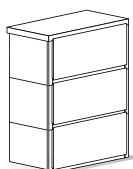

a terra

**57.8 TH624 \***

**67.8 TH625 \***

**97.8 TH627 \***

**117.8 TH628 \***

**137.8 TH621 \***

**147.8 TH629 \***

665

917

1.046

1.015

1.264

1.393

674

926

1.055

1.024

1.273

1.402

804

1.047

1.194

1.270

1.492

1.636

956

1.271

1.448

1.488

1.785

1.959

1.105

1.489

1.696

1.703

2.072

2.279

1.105

1.489

1.696

1.703

2.072

2.279







# SIPARIO Cassettiere Standard Miro

## Estrazione

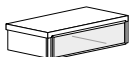
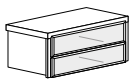
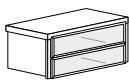
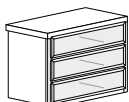
Di serie: parziale  
Totale: cad. cassetto LSX6 + € 34

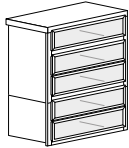
Le cassette comprendono di serie un ripiano superiore di chiusura Sp 4 cm.

L	CODICI P 59	CODICI P 42.3	Struttura	Materico Interno	Struttura	Laccato Opaco Duna
				Frontale Vetro Trasparente Vetro Trama Vetro Rigato Vetro Riflettente		Frontale Vetro Trasparente Vetro Trama Vetro Rigato Vetro Riflettente
<b>H 22 a 1 cassetto</b>						
	pensili	67.8	TI115R	-	331	410
		97.8	TI117R	-	356	493
		117.8	TI118R	-	389	527
<b>H 38 a 2 cassetti</b>						
	pensili	67.8	TI215R	TD215R	543	647
		97.8	TI217R	TD217R	585	749
		117.8	TI218R	TD218R	625	791
<b>H 43 a 2 cassetti</b>						
	a terra	67.8	TH215R	TP215R	567	674
		97.8	TH217R	TP217R	609	776
		117.8	TH218R	TP218R	649	818
<b>H 64 a 3 cassetti</b>						
	a terra	67.8	TH315R	-	831	970
		97.8	TH317R	-	894	1.095
		117.8	TH318R	-	939	1.143
<b>H 81 a 4 cassetti</b>						
	a terra	67.8	TH415R	TP415R	1.063	1.230
		97.8	TH417R	TP417R	1.140	1.371
		117.8	TH418R	TP418R	1.197	1.432
<b>H 103 a 5 cassetti</b>						
	a terra	67.8	TH515R	-	1.327	1.526
		97.8	TH517R	-	1.425	1.690
		117.8	TH518R	-	1.487	1.757
<b>H 120 a 6 cassetti</b>						
	a terra	67.8	TH615R	TP615R	1.559	1.786
		97.8	TH617R	TP617R	1.671	1.966
		117.8	TH618R	TP618R	1.745	2.046

## SIPARIO Caratteristiche e finiture cassettiere Metallo

### Caratteristiche

La struttura ed i frontali sono realizzati con pannelli in particelle di legno rivestiti o bordati con nobilitazione sintetica. Tutti i cassetti sono dotati di guida invisibile con struttura metallica zincata, carrello di scorrimento a rulli, richiamo automatico di chiusura, fermo antigancio, regolazione verticale e ammortizzatore di chiusura. Le guide sono previste di serie ad estrazione totale.

### Struttura

Sono disponibili moduli interi a uno, due e tre cassetti; con la loro sovrapposizione si possono ottenere multipli a quattro, cinque e sei cassetti. Le cassettiere sono complete di ripiano superiore Sp 4 cm.

#### Finiture:

- Materico Interno (Borgogna, Larice Tortora, Noce Dorato, Bon Ton, Perlage Conchiglia, Perlage Terra)
- Laccato Opaco Duna

#### Pensili

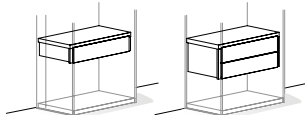

#### A terra

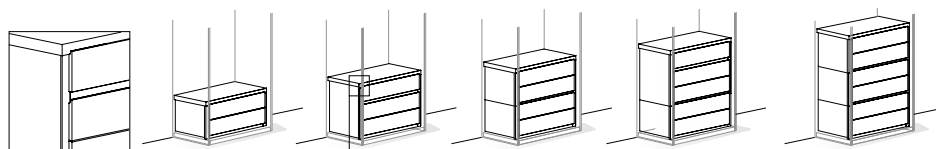

### Cassetti con girocassetto metallico

Hanno frontali Sp 1.8 cm in particelle di legno, frontali Sp 2 cm con inserto in Pelle Sintetica o Sp 2.2 cm con Vetro o Specchio incollato direttamente sul pannello senza alcun telaio. Presentano un incavo per l'apertura in corrispondenza delle estremità superiore ed inferiore della coppia cassetti. Se la cassettiere è a uno, tre o cinque cassetti, l'incavo del cassetto singolo è sempre sull'estremità superiore.

**La differenza di spessore dei frontali non permette di realizzare cassettiere con frontali misti legno, Pelle Sintetica, Vetro oppure Specchio. Ne sconsigliamo anche l'accostamento.**

Le cassettiere prevedono frontali H 18 cm nella versione a terra o pensile, oppure frontali H 24.4 cm solo nella versione a terra. Di serie vengono montati girocassetti in metallo H 12.8 cm in finitura Canna di Fucile ad estrazione totale e fondo cassetto di serie in tinta con la struttura della cassettiere.

#### Finiture:

- Materico Interno (Borgogna, Larice Tortora, Noce Dorato, Bon Ton, Perlage Conchiglia, Perlage Terra)
- Laccato Opaco Duna
- Vetro Laccato Opaco o Lucido (di serie: Bianco, Piombo, Roccia, Seta)
- Vetro Metallizzato o Specchio (Argento, Bronzo, Piombo)
- Vetro Marmo Opaco o Lucido (Amani, Calacatta, Sahara)
- Pelle Sintetica (Bacca, Cactus, Creta, Elephant, Talpa)

### Cassetti Miro con girocassetto metallico e frontale Vetro

Hanno frontali H 18 Sp 1.8 cm con cornice perimetrale in alluminio in finitura Canna di Fucile o Palladio, che presenta un incavo perimetrale per l'apertura sia sul lato superiore che inferiore, e vetro serigrafato in tinta. Il girocassetto in metallo H 12.8 cm è sempre in finitura Canna di Fucile con fondo in tinta con la struttura della cassettiere.

#### Finiture:

- Vetro Trasparente (Argento, Bronzo, Piombo)
- Vetro Riflettente (Argento, Bronzo, Piombo)
- Vetro Trama (Argento, Bronzo, Piombo)
- Vetro Rigato (Argento, Bronzo, Piombo)

### Personalizzazioni

**A richiesta**, il fondo di ogni cassetto con sponde metalliche può essere personalizzato con un colore diverso da quello previsto di serie, in Materico per le cassettiere con struttura Materico e Laccato Opaco Duna per cassettiere con struttura Laccato Opaco Duna.

**Con sovrapprezzo** è inoltre possibile sostituire il fondo con uno nelle seguenti finiture: Laccato Opaco Duna, dove non previsto di serie, o Vetro Trasparente Piombo.

Fondo L. Opaco Duna: cad.

**LSGM5** € 42

Fondo V. Trasp. Piombo: cad.

**LSGM7** € 42

### Attrezzabilità

**A richiesta**, il cassetto inferiore H 18 delle cassettiere pensili P 59 può essere attrezzato con un telaio estraibile in metallo H 5 cm verniciato Canna di Fucile predisposto per uno dei seguenti accessori: portapantaloni, sacche porta biancheria o portascarpe.

**A richiesta e con maggiorazione**, sul primo cassetto in alto di ogni cassettiere, è possibile montare la serratura elettronica, ad esclusione dei cassetti MIRO (vedi SERRATURA ELETTRONICA SU CASSETTIERE INTERNE).

### Disposizioni

Le cassettiere **non sono autoportanti**. Possono essere a terra o pensili, in struttura tra due fianchi o divisori; con elementi a T o con divisori interni che creano dei vani superiori oppure di pari altezza.

**In fase d'ordine, preghiamo indicare sempre in quale modulo vanno inserite le cassettiere interne.**

# SIPARIO Cassettiere Metallo

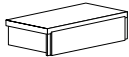
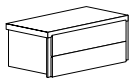
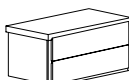
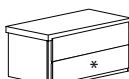
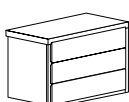
Estrazione Totale: inclusa nel prezzo	L	CODICI P 59	Struttura Materico Interno			Struttura Laccato Opaco Duna		
			Frontale Mat. Interno	Frontale Pelle Sint. V. Laccato V. Met. Specchio	Frontale V. Marmo	Frontale L. Opaco Duna	Frontale Pelle Sint. V. Laccato V. Met. Specchio	Frontale V. Marmo
<b>Chiusura</b> Serratura elettronica: cad. + € 300  <b>Fondo cassetto</b> Di serie: in tinta con la struttura Fondo L. Opaco Duna: cad. + € 42 Fondo V. Trasp. Piombo: cad. + € 42  <b>Le cassettiere comprendono di serie un ripiano superiore di chiusura Sp 4 cm.</b>		*N Legno *T Vetro *P Pelle Sint.						
<b>H 22 a 1 cassetto</b>								
	pensili	<b>67.8</b> TI115 * M <b>97.8</b> TI117 * M <b>117.8</b> TI118 * M	503 565 628	545 605 682	569 632 714	608 738 810	647 771 859	671 798 891
<b>H 38 a 2 cassetti</b> Disponibile anche per struttura P 42.3 (Il codice si differenzierà per un carattere. Es. TI215NM diventerà TD215NM)								
	pensili	<b>67.8</b> TI215 * M <b>97.8</b> TI217 * M <b>117.8</b> TI218 * M	878 996 1.100	965 1.077 1.204	1.005 1.123 1.259	1.012 1.212 1.334	1.104 1.288 1.435	1.143 1.333 1.490
<b>H 43 a 2 cassetti</b> Disponibile anche per struttura P 42.3 (Il codice si differenzierà per un carattere. Es. TH215NM diventerà TP215NM)								
	a terra	<b>67.8</b> TH215 * M <b>97.8</b> TH217 * M <b>117.8</b> TH218 * M	905 1.020 1.124	989 1.102 1.231	1.032 1.152 1.290	1.053 1.248 1.370	1.136 1.321 1.472	1.179 1.371 1.530
<b>H 49 a 2 cassetti</b>								
	a terra	<b>67.8</b> TH255 * M <b>97.8</b> TH257 * M <b>117.8</b> TH258 * M	913 1.032 1.140	1.005 1.121 1.256	1.051 1.174 1.319	1.065 1.266 1.394	1.158 1.347 1.505	1.203 1.399 1.568
<b>H 64 a 3 cassetti</b>								
	a terra	<b>67.8</b> TH315 * M <b>97.8</b> TH317 * M <b>117.8</b> TH318 * M	1.337 1.507 1.652	1.465 1.632 1.815	1.532 1.710 1.907	1.543 1.805 1.978	1.668 1.915 2.131	1.735 1.992 2.222

# SIPARIO Cassettiere Metallo

## Estrazione

Totale: inclusa nel prezzo

## Chiusura

Serratura elettronica: cad. + € 300

## Fondo cassetto

Di serie: in tinta con la struttura

Fondo L. Opaco Duna: cad. + € 42

Fondo V. Trasp. Piombo: cad. + € 42

**Le cassettiere comprendono di serie un ripiano superiore di chiusura Sp 4 cm.**

L

**CODICI P 59**

\*N Legno

\*T Vetro

\*P Pelle Sint.

Struttura **Materico Interno**

Struttura **Laccato Opaco Duna**

Frontale

**Mat. Interno**

Frontale

**Pelle Sint. V. Laccato V. Met. Specchio**

Frontale

**V. Marmo**

Frontale

**L. Opaco Duna**

Frontale

**Pelle Sint. V. Laccato V. Met. Specchio**

Frontale

**V. Marmo**

### H 71 a 3 cassetti

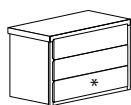

H24.4

a terra

**67.8 TH355 \* M**

**97.8 TH357 \* M**

**117.8 TH358 \* M**

1.345

1.482

1.552

1.555

1.691

1.760

1.520

1.651

1.731

1.824

1.941

2.021

1.669

1.840

1.935

2.003

2.165

2.260

### H 81 a 4 cassetti

**Disponibile anche per struttura P 42.3**

(Il codice si differenzierà per un carattere.

Es. TH415NM diventerà TP415NM)

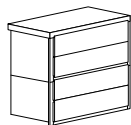

a terra

**67.8 TH415 \* M**

**97.8 TH417 \* M**

**117.8 TH418 \* M**

1.739

1.907

1.993

1.988

2.154

2.240

1.962

2.126

2.226

2.315

2.461

2.561

2.147

2.361

2.479

2.536

2.740

2.856

### H 88 a 4 cassetti

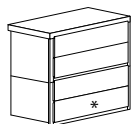

H24.4

a terra

**67.8 TH455 \* M**

**97.8 TH457 \* M**

**117.8 TH458 \* M**

1.747

1.923

2.012

2.000

2.176

2.264

1.974

2.145

2.248

2.333

2.487

2.589

2.163

2.386

2.508

2.560

2.773

2.894

### H 103 a 5 cassetti



a terra

**67.8 TH515 \* M**

**97.8 TH517 \* M**

**117.8 TH518 \* M**

2.171

2.383

2.493

2.478

2.686

2.796

2.449

2.656

2.784

2.872

3.055

3.182

2.675

2.945

3.096

3.144

3.399

3.548

### H 120 a 6 cassetti

**Disponibile anche per struttura P 42.3**

(Il codice si differenzierà per un carattere.

Es. TH615NM diventerà TP615NM)



a terra

**67.8 TH615 \* M**

**97.8 TH617 \* M**

**117.8 TH618 \* M**

2.573

2.825

2.954

2.923

3.172

3.301

2.904

3.150

3.300

3.382

3.601

3.751

3.170

3.491

3.668

3.702

4.008

4.182

# SIPARIO Cassettiere Metallo Miro

## Estrazione

Totale: inclusa nel prezzo

### Fondo cassetto

Di serie: in tinta con la struttura

Fondo L. Opaco Duna: cad. + € 42

Fondo V. Trasp. Piombo: cad. + € 42

Le cassette comprendono di serie un ripiano superiore di chiusura Sp 4 cm.

### H 22 a 1 cassetto

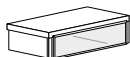

pensili

67.8 TI115Q  
97.8 TI117Q  
117.8 TI118Q

-  
-  
-

647  
703  
758

764  
881  
940

### H 38 a 2 cassette

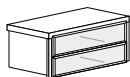

pensili

67.8 TI215Q  
97.8 TI217Q  
117.8 TI218Q

TD215Q  
TD217Q  
TD218Q

1.175  
1.277  
1.363

1.355  
1.524  
1.618

### H 43 a 2 cassette

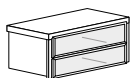

a terra

67.8 TH215Q  
97.8 TH217Q  
117.8 TH218Q

TP215Q  
TP217Q  
TP218Q

1.198  
1.302  
1.387

1.381  
1.552  
1.645

### H 64 a 3 cassette

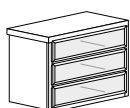

a terra

67.8 TH315Q  
97.8 TH317Q  
117.8 TH318Q

-  
-  
-

1.779  
1.932  
2.044

2.031  
2.258  
2.381

### H 81 a 4 cassette



a terra

67.8 TH415Q  
97.8 TH417Q  
117.8 TH418Q

TP415Q  
TP417Q  
TP418Q

2.325  
2.526  
2.673

2.644  
2.923  
3.086

### H 103 a 5 cassette



a terra

67.8 TH515Q  
97.8 TH517Q  
117.8 TH518Q

-  
-  
-

2.906  
3.156  
3.330

3.294  
3.629  
3.822

### H 120 a 6 cassette



a terra

67.8 TH615Q  
97.8 TH617Q  
117.8 TH618Q

TP615Q  
TP617Q  
TP618Q

3.452  
3.750  
3.959

3.907  
4.294  
4.527

## SIPARIO Caratteristiche telai estraibili e accessori

<b>Frontalini e distanziali</b>	Realizzati con pannelli in MDF oppure in particelle di legno rivestiti con nobilitazione sintetica. <b>Finiture:</b> <ul style="list-style-type: none"><li>· Materico Interno (Borgogna, Larice Tortora, Noce Dorato, Bon Ton, Perlage Conchiglia, Perlage Terra)</li><li>· Laccato Opaco Duna</li></ul>
<b>Telai estraibili</b>	Telaio tre lati in alluminio verniciato Canna di Fucile, sono dotati di guida invisibile con struttura metallica zincata, carrello di scorrimento a rulli, richiamo automatico di chiusura, fermo antigancio, estrazione totale e ammortizzatore di chiusura. I telai per interno cassetto vengono predisposti per uno dei seguenti accessori: portapantaloni, sacche porta biancheria, portascarpe.
<b>Sacche portabiancheria</b>	In tessuto trapuntato con supporti e tubi in alluminio verniciato Canna di Fucile.
<b>Scarpiera</b>	In lamiera piegata e verniciata Canna di Fucile.
<b>Portapantaloni</b>	Supporti e tubi in finitura Canna di Fucile.
<b>Vassoio legno</b>	Fondo in particelle di legno rivestito con nobilitazione sintetica. <b>Finiture:</b> <ul style="list-style-type: none"><li>· Materico Interno (Borgogna, Larice Tortora, Noce Dorato, Bon Ton, Perlage Conchiglia, Perlage Terra)</li><li>· Laccato Opaco Duna</li></ul>
<b>Vassoio vetro</b>	Vetro Trasparente (Piombo) temperato Sp 0.6 cm.
<b>Telaio con accessori Soluzione per struttura armadio</b>	I telai estraibili vengono fissati direttamente alla struttura dell'armadio grazie ai distanziali in legno e sono finiti anteriormente da un frontalino H 7.9 cm <b>(A)</b> . Esclusivamente la sacca portabiancheria H 31 è finita anteriormente da un frontale H 36 cm <b>(B)</b> .

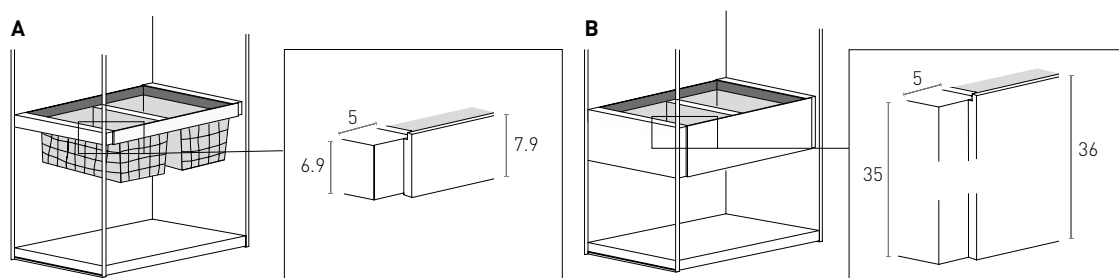

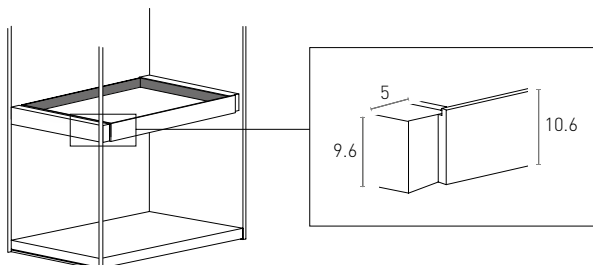

<b>Telaio con vassoio Soluzione per struttura armadio</b>	I telai estraibili vengono fissati direttamente alla struttura dell'armadio grazie ai distanziali in legno e sono finiti anteriormente da un frontalino H 10.6 cm.
---	--

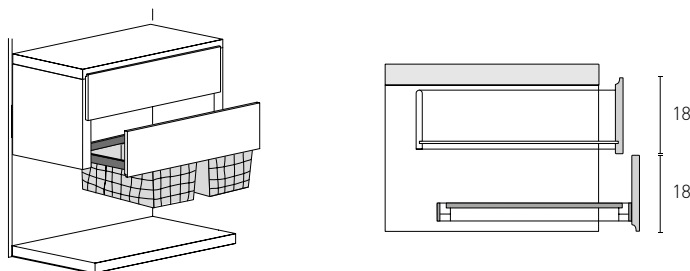

<b>Telaio con accessori Soluzione per interno cassetto</b>	I telai estraibili vengono fissati al frontale del cassetto H 18 in sostituzione del girocassetto di serie. In caso di cassettiere pensili, il frontale che può essere attrezzato con il telaio è quello inferiore, come da disegno riportato di seguito. La versione con Vassoio non è prevista. Per ricavare il prezzo, al costo della cassettera aggiungere il costo degli accessori per telaio.
--	--

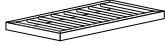

## SIPARIO Telaio con accessori

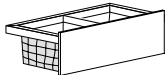
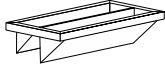
Telaio Canna di Fucile	L	CODICI P 59	Per struttura armadio		Per interno cassetto
			Distanziali e frontalino <b>Materico</b>	Distanziali e frontalino <b>Laccato Opaco Duna</b>	<b>Accessori</b>
<b>Portapantaloni</b>					
	67.8	62TE5 *	452	498	363
	97.8	62TE7 *	511	563	421
	117.8	62TE8 *	556	612	467
<b>Sacche portabiancheria H 31</b> Tessuto trapuntato grigio (Sacca singola su L 67.8)					
	67.8	62TD5 *	549	604	460
	97.8	62TD7 *	714	786	625
	117.8	62TD8 *	758	834	667
<b>Sacche portabiancheria con frontale H 36</b> Tessuto trapuntato grigio (Sacca singola su L 67.8)					
	67.8	62T450	549	604	-
	97.8	62T470	714	786	-
	117.8	62T480	758	834	-
<b>Portascarpe in lamiera piegata H 15</b>					
	67.8	62TF5 *	640	704	549
	97.8	62TF7 *	688	757	598
	117.8	62TF8 *	747	822	658

## SIPARIO Telaio con vassoio

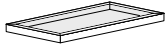
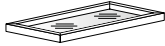
Telaio Canna di Fucile	L	CODICI P 59	Per struttura armadio	
			Distanziali e frontalino <b>Materico</b>	Distanziali e frontalino <b>Laccato Opaco Duna</b>
<b>Vassoio con fondo legno</b>				
	67.8	62T250	445	490
	97.8	62T270	474	522
	117.8	62T280	509	560
<b>Vassoio con fondo Vetro</b>				
	67.8	62T350	480	528
	97.8	62T370	515	567
	117.8	62T380	554	610





LAVORAZIONI SU MISURA



**Non si realizzano riduzioni di accessori estraibili e di accessori in metallo o in vetro.**

**Il nostro ufficio tecnico si riserva di valutare le lavorazioni e le richieste non previste nel presente listino compatibilmente con le caratteristiche tecniche del programma e di quantificarle di volta in volta.**

**Si raccomanda di accompagnare sempre l'ordine con un disegno dettagliato, indicando le misure esatte del vano a cui l'armadio deve essere adattato.**

Tutti i particolari **Laccato Opaco o Lucido Spazzolato** possono essere laccati in un colore della gamma RAL K5 oppure in un qualsiasi altro colore a campione.  
 Anche tutti i particolari **Vetro Laccato Opaco o Lucido** (di serie: Bianco, Piombo, Roccia, Seta) possono essere laccati nei rimanenti colori previsti nel campionario laccati, in un colore della gamma RAL K5 oppure in un qualsiasi altro colore a campione.  
 La maggiorazione va applicata al prezzo della finitura di riferimento scelta e si intende per ogni codice di colore non previsto di serie richiesto sul singolo ordine.



Maggiorazione per ogni singolo codice colore a campione richiesto

**CODICI**

**LSCC**

+ € 430

**Cerniere 155° per ante battenti**

Le cerniere a 155°, con effetto decelerante, possono essere applicate a tutte le ante battenti, ad esclusione dei moduli: terminali, scrigno, con apertura Push-Pull, con anta Murano. Sono di serie nei moduli ad angolo. Nei moduli ad angolo Verona non prevedono l'effetto decelerante. È obbligatorio affiancare ante con verso di apertura opposto a quello delle ante con cerniere a 155° per evitare che la maniglia ne ostacoli l'apertura. In fase d'ordine, è necessario verificare la posizione delle cassettiere e degli accessori estraibili, poiché le cerniere a 155° potrebbero limitarne l'utilizzo. Ai moduli con cerniere a 155° non è possibile affiancare i moduli cardine.



Maggiorazione per singola anta con cerniere a 155°

**39ZZ**

+ € 68

**Foratura e ferramenta per il montaggio in nicchia del fianco e del fianco di finitura**

Non prevista su basi e cappelli di profondità inferiore a 26 cm, su moduli con risega, su moduli sovrapporta/ponte, su moduli cabina con apertura soffietto, su moduli Home Office.  
 Lateralmente è necessario 1 cm per il montaggio.

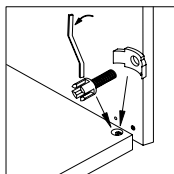

**6AZ20**

+ € 62

**Ferramenta per il montaggio dall'interno del modulo angolo battente o angolo cabina a giorno**

(Nel modulo ad angolo scorrevole è previsto di serie)  
 Lateralmente è necessario 1 cm per il montaggio.

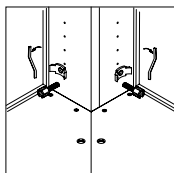

**6AZ10**

+ € 101

**Foratura a richiesta**

in fase d'ordine è possibile sostituire la foratura di serie con:  
 · fori a riferimento in corrispondenza delle attrezzature scelte  
 · senza fori

La maggiorazione si intende da applicare per ogni ordine

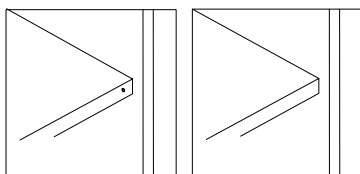

fori a riferimento o senza fori

**LS00F**

+ € 430

## Riduzioni in larghezza

### Non si possono ridurre in larghezza

- Moduli battenti Raggio
- Moduli scorrevoli Crea, Cornice Vetro, Murano, Nastro Vetro, Raggio, Anta TV
- Moduli battenti terminali, cabine soffietto, moduli scorrevoli ad angolo e armadi complanari
- Moduli speciali per elettrodomestici, con vani a giorno, con cassettiere esterne, angoli opposti e a scrigno
- Scrittoi Ala, cassettiere Metallo, raster e accessori metallici, vetro o estraibili

### Riduzione in larghezza prevista senza alcuna maggiorazione

- Moduli battenti (escluso moduli Raggio) e moduli cardine
- Moduli scorrevoli ad esclusione di moduli Crea, Cornice Vetro, Murano, Nastro Vetro, Raggio, Anta TV
- Sovraporta e ponti ad esclusione di moduli Raggio; scrittoi Sipario, schiene sottoponte, pannelli fissi e TV
- Moduli speciali stagionali e moduli terminali aperti (riduzione max 12 cm)
- Moduli cabina Sipario con e senza telai
- Ripiani, aste appendiabiti
- Moduli Home Office (riduzione max 20 cm)

Sui moduli scorrevoli il taglio può essere effettuato sul modulo intero (moduli L 67.8 non sono riducibili) oppure solo sulla scocca con conseguente sovrapposizione delle ante

Il lato destro dei moduli ad angolo con ante battenti può essere ridotto di max 20 cm

Maggiorazione per riduzione di cassettiere Standard (riduzione minima 1.5 cm, larghezza minima della cassettiere 47.8): **LSRLC** € 47 cad cassetto

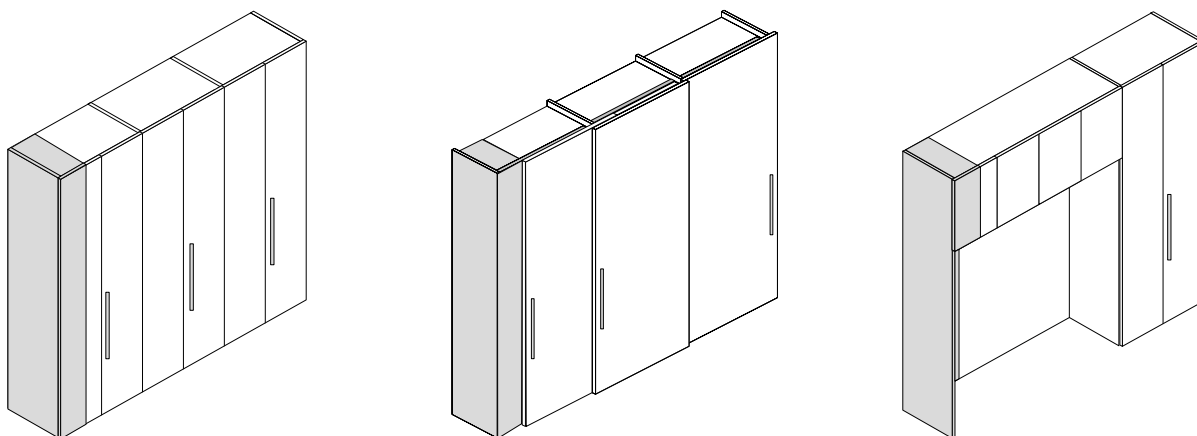

## Riduzioni in profondità

### Non si possono ridurre in profondità

- Moduli scorrevoli ad angolo
- Armadi complanari
- Moduli speciali per elettrodomestici, con vani a giorno, con cassettiere esterne, angoli opposti, terminali a scrigno
- Scrittoi Ala, cassettiere Standard e Metallo, moduli a giorno, mensole per Home Office, raster e accessori metallici, vetro o estraibili

### Riduzione in profondità previste senza alcuna maggiorazione

- Moduli battenti, moduli cardine e cabine soffietto
- Moduli scorrevoli ad esclusione di moduli ad angolo
- Sovraporta e ponti
- Moduli speciali stagionali e moduli terminali aperti (riduzione max 36 cm)
- Moduli cabina Sipario con e senza telai
- Ripiani (i ripiani portascarpe prevedono una maggiorazione)
- Fianchi e divisori
- Moduli Home Office P 59 (riduzione max 16.7 cm)

Le misure riportate sotto si riferiscono a moduli armadio con struttura P 59.

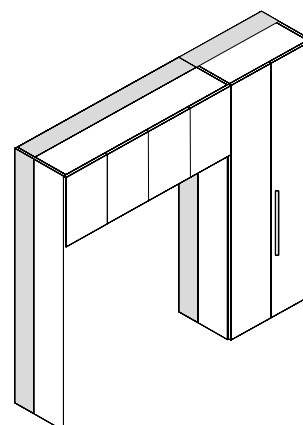
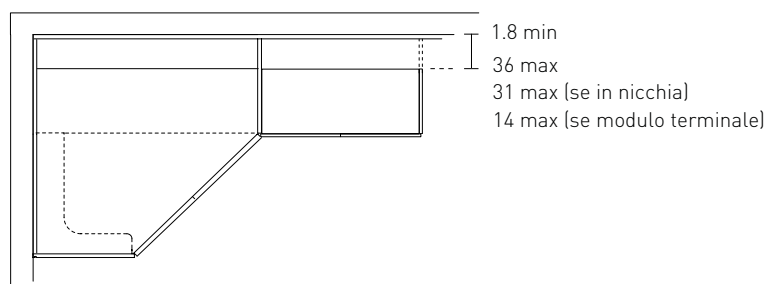

## Riduzioni in altezza

### Non si possono ridurre in altezza

- Moduli scorrevoli Crea, Anta TV
- Armadi complanari Crea
- Cassettiere Standard e Metallo, divisori Sp 1.4, Home Office, raster
- Accessori metallici, vetro o estraibili

### H minima per taglio in altezza (ove previsto)

H 125 cm per moduli battenti/cardine con maniglia.

H 150 cm per moduli battenti con Push-Pull.

H 190 cm per moduli scorrevoli, complanari e Home Office.

Il lato superiore dell'armadio rimane esteticamente invariato.

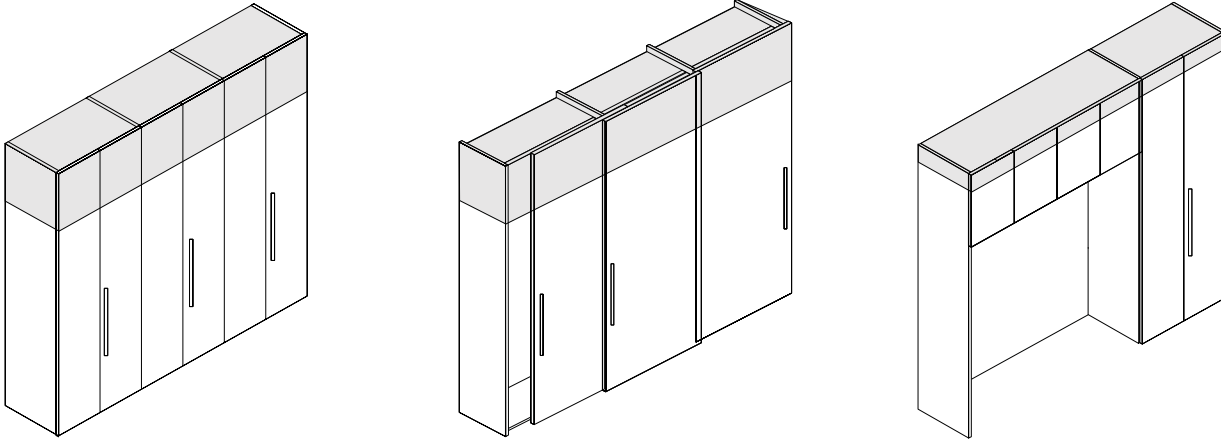

### Riduzione in altezza previste senza alcuna maggiorazione

- Moduli battenti, moduli cardine e moduli Home Office
- Moduli scorrevoli ad esclusione di moduli Crea
- Armadi complanari ad esclusione di armadi Crea
- Sovraporta e ponti (riduzione a 38 4 cm max)
- Fianchetti di finitura, schiene sottoponte, pannelli fissi e TV
- Moduli speciali per elettrodomestici, stagionali, con vani a giorno, con cassettiere esterne, angoli opposti, terminali aperti e a scrigno (escluso tipo B)
- Fianchi e divisori
- Moduli cabina Sipario con e senza telai

## Riduzioni in altezza con taglio inclinato

Riduzione con taglio inclinato dei moduli battenti ad anta singola Plana, Icona, Manhattan legno e Tratto.

Il fissaggio delle cerniere avviene sul lato più lungo; le cerniere a 155° non sono previste.

Consigliamo di accompagnare l'ordine con un disegno indicante le dimensioni reali della parete:

- larghezza totale (L)
- altezze da pavimento a soffitto (H1, H2)

Per permettere l'apertura delle ante è necessaria una tolleranza superiore minima di 1 5 cm, che potrebbe aumentare con la pendenza del soffitto.

L'ultima anta viene sempre tagliata dritta per permettere il raccordo col fianco finale.

Maggiorazione da aggiungere al prezzo del modulo ridotto

LS05A € 102

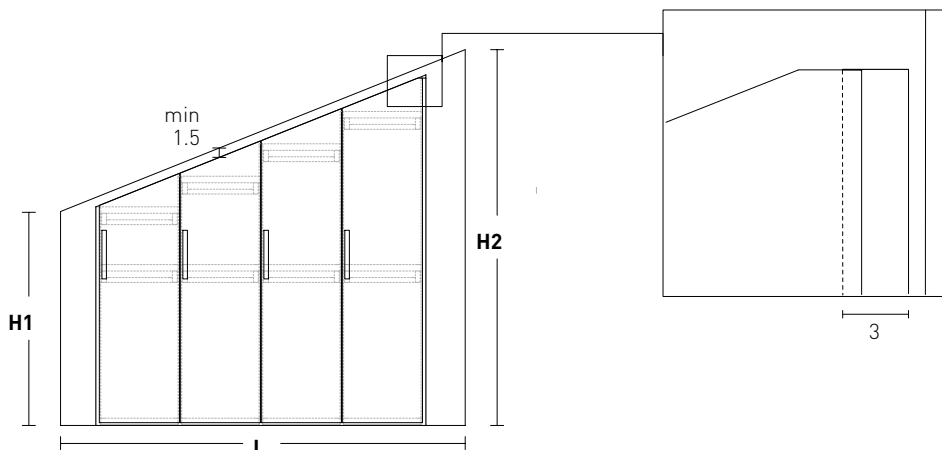

**SIPARIO** Fianchetti e top di finitura

Fianchetto di finitura Sp 2.7 cm per armadio a scalino

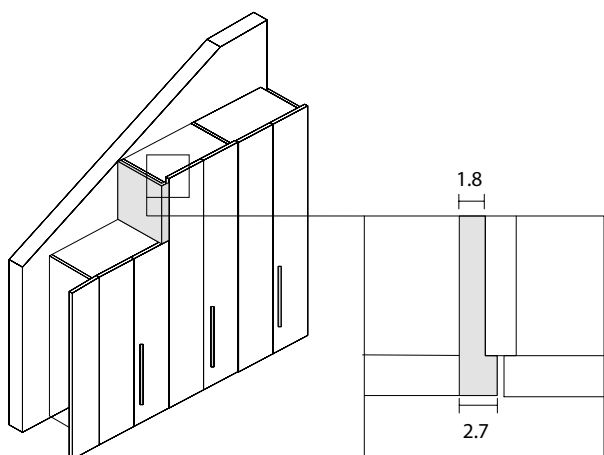

Top di finitura per armadio battente Sp 2.5 cm P 69 max

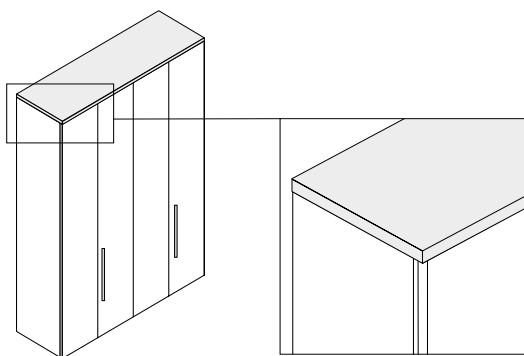

L da 1 a 150 cm  
L da 151 a 288 cm

CODICI	Finitura		
	Materico	L. Opaco Essenza	Lucido Sp.
6FA92	-	165	273
6FA81	144	228	434
6FA83	218	345	656

## SIPARIO Cambio di profondità e riseghe

**Non si effettuano riseghe su: armadi complanari, moduli con vani a giorno, moduli terminali aperti e a scrigno, moduli angolo opposto, moduli con cassettera esterna, moduli ponte e sovrapporta.**

### Cambio profondità

Su moduli battenti, cardine, scorrevoli e cabina Sipario. Viene eseguito sempre su moduli interi. Le dimensioni riportate si riferiscono alla struttura P 59.

Maggiorazione nuova foratura per fianchi e/o divisori

**LS49** € 52

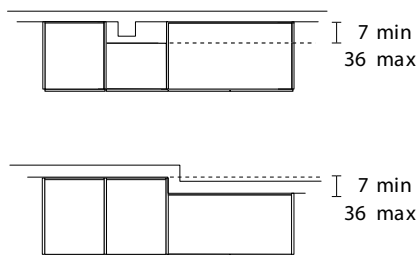

### Riduzione perimetrale a pilastri

Di moduli battenti, cardine, scorrevoli e cabina Sipario con taglio laterale e relativi tamponamenti.

Modulo

**LS46** € 521

Ripiano

**LS47** € 69

Fianco/divisorio

**LS48** € 107

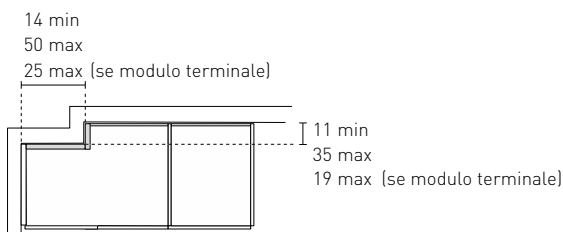

### Riduzione perimetrale a pilastri

Di moduli angolo battenti, cardine, cabina Sipario e cabina con apertura soffietto con taglio laterale e relativi tamponamenti.

(Il montante di serie dei moduli angolo battenti e della cabina Sipario prevede già uno scanco disponibile di cm 10x10)

Modulo angolo o cabina soffietto

**LS45** € 467

Ripiano angolo o cabina Soffietto

**LS47** € 69

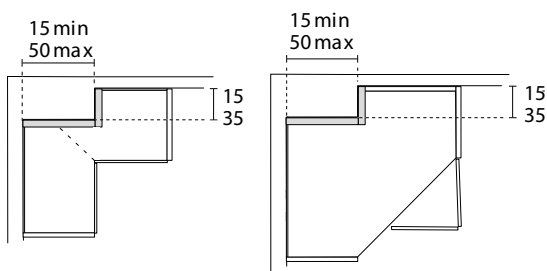

### Riduzione perimetrale per travi a soffitto

Di moduli battenti, cardine, scorrevoli e cabina Sipario con taglio superiore e relativi tamponamenti

Modulo L 46.1 / 47.8 / 57.8 / 67.8 / 97.8

**LS67** € 187

Modulo L 117.8 / 137.8 / 147.8

**LS68** € 225

Fianco/divisorio

**LS69** € 116

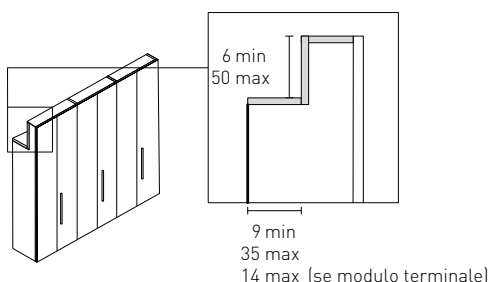

## Tamponamenti superiori per anta battente

Tamponamento superiore per anta battente Plana, Amalfi, Cornice, Icona, Manhattan legno, Nastro legno, Tratto e Verona.  
La struttura può essere di serie oppure ridotta in altezza.  
Le ante sono più alte di 20 cm max.

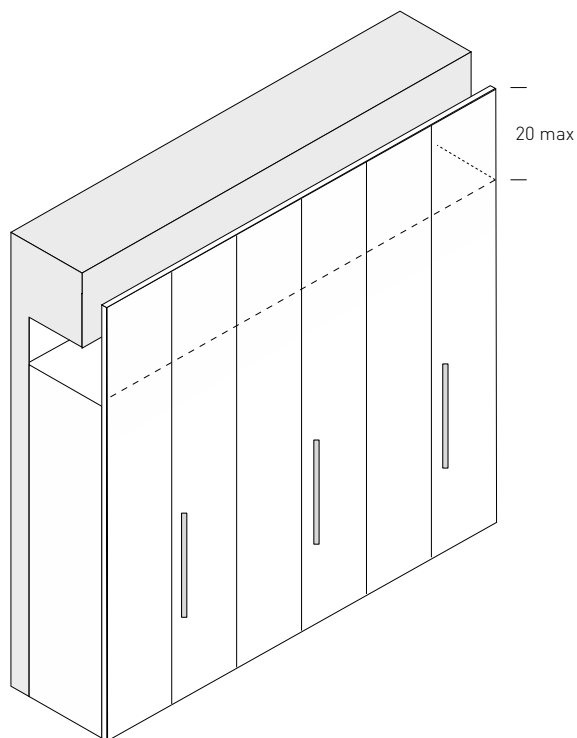

## Tamponamenti laterali per anta scorrevole

Tamponamento laterale apribile ad anta scorrevole Plana, Amalfi, Cornice, Icona, Manhattan legno, Nastro legno e Tratto.  
Preghiamo di verificare con i nostri uffici la dimensione del tamponamento.

Maggiorazione per adattamento anta

**LS02** € 107

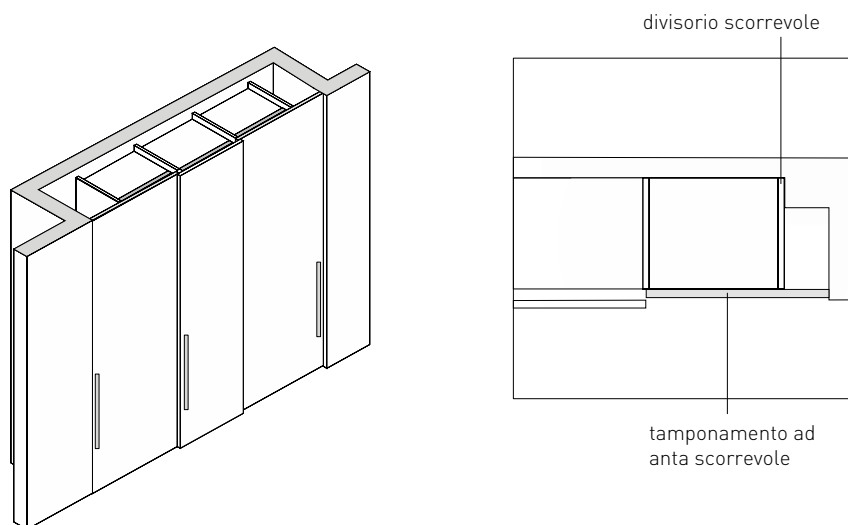



## SIPARIO Tamponamenti ad anta battente per anta battente/scorrevole

Tamponamento laterale apribile ad anta battente su misura in larghezza da 15 a 70 cm.

Completati di zoccolino inferiore a terra, battuta laterale da fissare a muro e anta con cerniere a 94° e 155°.

Non sono previste: le maniglie B, Y e l'apertura Push-Pull sulle ante Plana; le serrature sulle ante Plana, Nastro e Amalfi.

Per il dettaglio delle finiture e dell'eventuale sovrapprezzo per le maniglie fare riferimento alle relative pagine dei moduli battenti.

L'accostamento di tamponamenti ad anta battente a moduli con anta scorrevole impedisce di attrezzare con accessori estraibili (cassettiere, servetti e telai) i vani contraddistinti dall'asterisco.

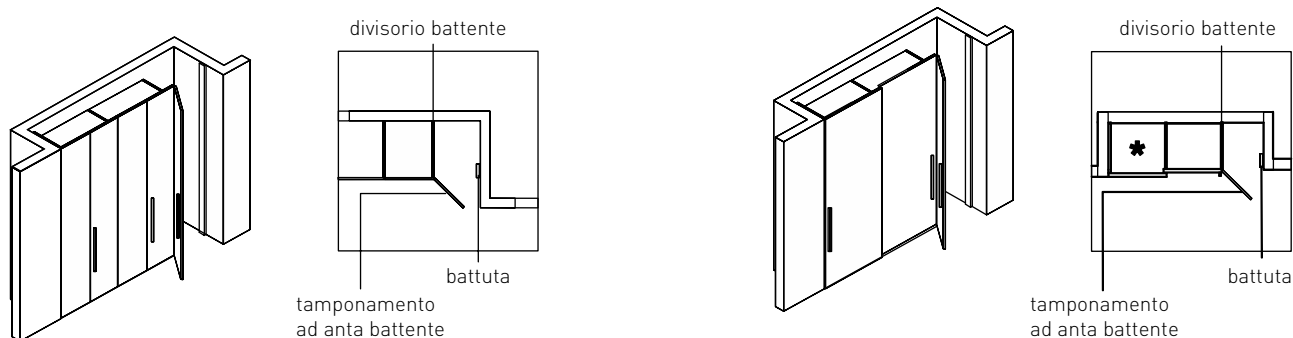

		Materico	L. Opaco Essenza	Lucido Sp.	Pelle Sint.	V. Laccato V. Met. Specchio
	<b>CODICI</b>					
	<b>Plana</b>					
H 238.5	<b>HAZLO D/S</b>	438	438	745	-	-
H 257.7	<b>HAZNO D/S</b>	438	438	745	-	-
H 289.7	<b>HAZPO D/S</b>	506	506	861	-	-
	<b>Tratto</b>					
H 238.5	<b>HEZLO D/S</b>	-	713	1.070	-	-
H 257.7	<b>HEZNO D/S</b>	-	713	1.070	-	-
	<b>Nastro legno</b>					
H 238.5	<b>HGZLO D/S</b>	348	348	552	-	-
H 257.7	<b>HGZNO D/S</b>	348	348	552	-	-
H 289.7	<b>HGZPO D/S</b>	390	390	619	-	-
	<b>Nastro Vetro</b>					
H 238.5	<b>HQZLO D/S</b>	-	-	-	-	760
H 257.7	<b>HQZNO D/S</b>	-	-	-	-	760
	<b>Amalfi</b>					
H 238.5	<b>HFZLO D/S</b>	608	608	812	-	-
H 257.7	<b>HFZNO D/S</b>	608	608	812	-	-
H 289.7	<b>HFZPO D/S</b>	650	650	879	-	-
	<b>Icona</b>					
H 238.5	<b>HNZLO D/S</b>	568	568	852	-	-
H 257.7	<b>HNZNO D/S</b>	568	568	852	-	-
H 289.7	<b>HNZPO D/S</b>	634	634	951	-	-
	<b>Cornice Legno</b>					
H 238.5	<b>HDZLO D/S</b>	556	556	834	-	-
H 257.7	<b>HDZNO D/S</b>	556	556	834	-	-
	<b>Cornice Vetro</b>					
H 238.5	<b>HCZLO D/S</b>	-	-	-	-	766
H 257.7	<b>HCZNO D/S</b>	-	-	-	-	766
	<b>Cornice Pelle Sintetica</b>					
H 238.5	<b>HBZLO D/S</b>	-	-	-	706	-
H 257.7	<b>HBZNO D/S</b>	-	-	-	706	-
	<b>Manhattan legno</b>					
H 238.5	<b>HHZLO D/S</b>	-	660	990	-	-
H 257.7	<b>HHZNO D/S</b>	-	660	990	-	-
	<b>Manhattan Vetro</b>					
H 238.5	<b>HIZLO D/S</b>	-	-	-	-	944
H 257.7	<b>HIZNO D/S</b>	-	-	-	-	944

## SIPARIO Fasce di tamponamento

Fasce di tamponamento laterali e superiori per armadio battente, cardine, scorrevole e complanare.

I prezzi sono riferiti alla singola fascia, indipendentemente dalla dimensione.

Sono complete di squadrette per il fissaggio al fianco o al divisorio, al cappello battente oppure dietro al binario scorrevole.

Le fasce laterali o superiori possono essere posizionate a filo fianco oppure a filo anta, ad eccezione delle fasce superiori per scorrevole e per complanare che vanno posizionate dietro al binario di scorrimento.

La dimensione minima delle fasce sia in larghezza che in altezza è di 5 cm.

### armadio battente

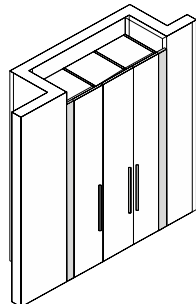
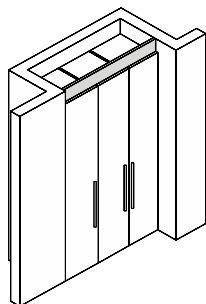

a filo fianco

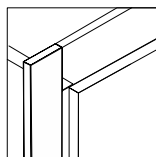

a filo anta

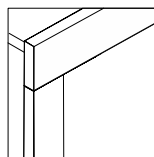

senso vena

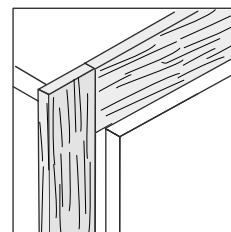

### armadio scorrevole

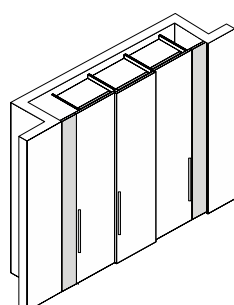
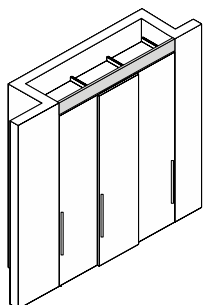

a filo fianco

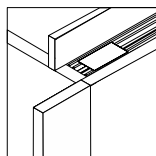

dietro al binario

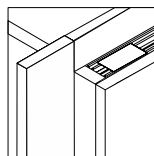

				Materico	L. Opaco Essenza Pitturabile	Lucido Sp.
	H max	L max	CODICI			
Sp 1.8	35	300	6FA10	-	169	322
Sp 2.5	35	288	6FA30	146	231	439

# SIPARIO Pannelli di tamponamento

I prezzi sono riferiti al mq.  
Per la realizzazione di pannelli di dimensione inferiore a 1 mq viene applicato un prezzo fisso pari a 1 mq.

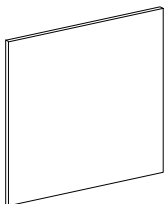
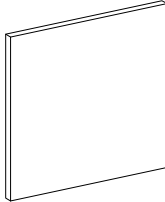
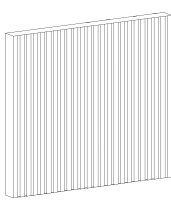
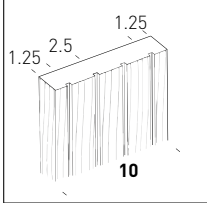
				CODICI		Materico	L. Opaco Pitturabile	Essenza	Lucido Sp.
<b>L min</b>	<b>L max</b>	<b>Pannello Sp 1.8</b> Bordato su tutti i lati in tinta Pannello Materico Bianco H 275 max Pannello Materico Cenere e Seta H 298 max (H min 30 cm - L min 30 cm)	<b>H min</b>	<b>H max</b>					
30	120		30	304	<b>M018L1</b>	-	169	169	322
		finito 1 lato	30	304	<b>M018L2</b>	149	236	236	449
		finito 2 lati							
<b>L min</b>	<b>L max</b>	<b>Pannello Sp 2.5</b> Bordato su tutti i lati in tinta (H min 30 cm - L min 30 cm)	<b>H min</b>	<b>H max</b>					
30	120		30	288	<b>M025L1</b>	-	231	-	439
		finito 1 lato	30	288	<b>M025L2</b>	205	324	-	616
		finito 2 lati							
<b>L min</b>	<b>L max</b>	<b>Pannello Cannettato Sp 1.8</b> Bordato sui due lati verticali in tinta Bordi orizzontali non finiti <b>Riduzione in larghezza a passo 10 cm</b> (H min 30 cm - L min 30 cm)	<b>H min</b>	<b>H max</b>					
30	100	 	30	280	<b>M018C1</b>	-	-	320	-
		finito 1 lato							

## SIPARIO Pannelli per moduli centrostanza

I pannelli di finitura per moduli centrostanza vengono applicati sul retro di moduli lineari ad anta battente, cardine e scorrevole, di moduli lineari cabina Sipario e di moduli sovrapporta. Sono pertanto esclusi i moduli ad angolo e i moduli terminali. Vengono fissati al cappello con apposite squadrette metalliche e sono dotati di piedini regolabili in altezza, che li tengono sollevati da terra di 1.7 cm.

Per il montaggio sono necessari superiormente 1.5 cm

**Pannelli in legno:** sono realizzati con pannelli in particelle di legno Sp 2.5 cm con rivestimento in materiale sintetico Materico (Bianco, Cenere, Seta, Ecrù, Vinile; Larice Tortora, Noce Dorato con venatura verticale), Laccato Opaco o Lucido Spazzolato oppure con piallaccio di legno con venatura verticale (Borgogna, Canaletto, Frassino Nero, Frassino Antracite, Frassino Castano, Frassino Miele, Frassino Lino).

**Pannelli vetro:** sono realizzati con pannelli in particelle di legno LIGHT Sp 1.9 H max 257.7 cm con Vetro Laccato, temperato, liscio e inciso Sp 0.4 cm (di serie: Bianco, Piombo, Roccia, Seta), con Vetro Metallizzato (Argento, Bronzo, Piombo) oppure con Specchio Sp 0.4 cm (Argento, Bronzo, Piombo).

**Se non diversamente specificato in fase d'ordine, la suddivisione in larghezza dei pannelli seguirà quella delle ante. Non possono essere applicati su moduli ridotti in profondità oppure su moduli P 42.3.**

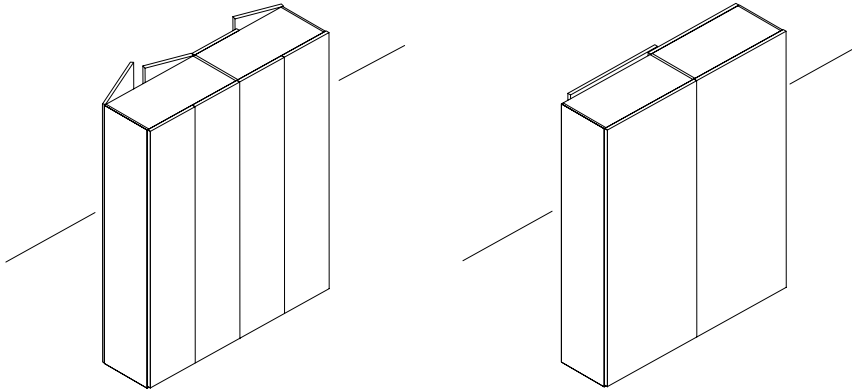

				CODICI		Materico	L. Opaco Essenza	Lucido Sp.	V. Laccato Specchio	V. Met.	
L min	L max	Pannelli per moduli armadio	H min	H max							
30	72.7	Legno	150	290	HA1P50	353	565	1.059	-	-	
72.8	122.7	Legno	150	290	HA1PH0	528	845	1.584	-	-	
30	72.7	Vetro liscio	150	257.7	HP1N50	-	-	-	749	749	
72.8	122.7	Vetro liscio	150	257.7	HP1NH0	-	-	-	1.125	1.125	
30	72.7	Vetro inciso	150	257.7	HS1N50	-	-	-	890	-	
72.8	122.7	Vetro inciso	150	257.7	HS1NH0	-	-	-	1.334	-	
		Pannelli per moduli sovrapporta									
30	72.7	Legno	38	64	HA1E50	157	252	471	-	-	
72.8	122.7	Legno	38	64	HA1EH0	196	314	588	-	-	
30	72.7	Vetro liscio	38	64	HP1E50	-	-	-	334	334	
72.8	122.7	Vetro liscio	38	64	HP1EH0	-	-	-	417	417	
30	72.7	Vetro inciso	38	64	HS1E50	-	-	-	398	-	
72.8	122.7	Vetro inciso	38	64	HS1EH0	-	-	-	494	-	

CABINA  
SIPARIO



## SIPARIO Moduli senza telai

La struttura dei moduli cabina è la stessa dei moduli armadio e può essere nobilitata da un telaio largo 10 cm, fissato al filo interno della base e del cappello oppure centralmente sui divisori verticali.

I moduli cabina possono essere allestiti con tutti gli accessori interni previsti per i moduli armadio e possono essere abbinati a tutti i moduli con ante della collezione Sipario.

Sono costituiti da: base, cappello, schienale ed eventuali telai.

Ogni modulo con struttura P 59 è dotato di serie di un ripiano spostabile Sp 4 cm e di due aste appendiabiti orizzontali. Nei moduli con struttura P 42.3 fino a L 97.8 ci sono due aste trasversali e quattro nei moduli più grandi. Il vano interno ridotto dei moduli L 47.8 P 42.3 permette l'utilizzo per capi di dimensione contenuta (ad esempio, le grucce per cappotti non possono essere utilizzate in posizione orizzontale). Il ripiano in legno di serie è indispensabile per la stabilità.

**La struttura è disponibile in Materico Interno (Borgogna, Larice Tortora, Noce Dorato, Bon Ton, Perlage Conchiglia, Perlage Terra) allo stesso prezzo, oppure Laccato Opaco Duna con maggiorazione. Anche i telai sono disponibili nelle stesse finiture della struttura, in tinta o a contrasto. In caso di struttura Laccato Opaco Duna i telai sono in Laccato Opaco, a richiesta Laccato Opaco Duna.**

In fase d'ordine è necessario specificare:

- se l'interno è completamente in Materico Interno o in Laccato Opaco Duna
  - se solo il ripiano interno di serie è Laccato Opaco Duna
  - se solo lo schienale interno di serie è Laccato Opaco Duna oppure Materico Marmo Opaco o Lucido
- Ripiani e accessori estraibili aggiuntivi, se non altrimenti specificato, vengono forniti nella stessa finitura della struttura.

Per i moduli cabina senza telai i divisori interni vengono rifiniti frontalmente in tinta.

Per entrambe le versioni sono disponibili anche divisori terminali privi di forature sul lato esterno.

**Non è possibile fissare moduli con anta direttamente al divisorio terminale/intermedio con telaio.**

### Moduli cabina senza telai

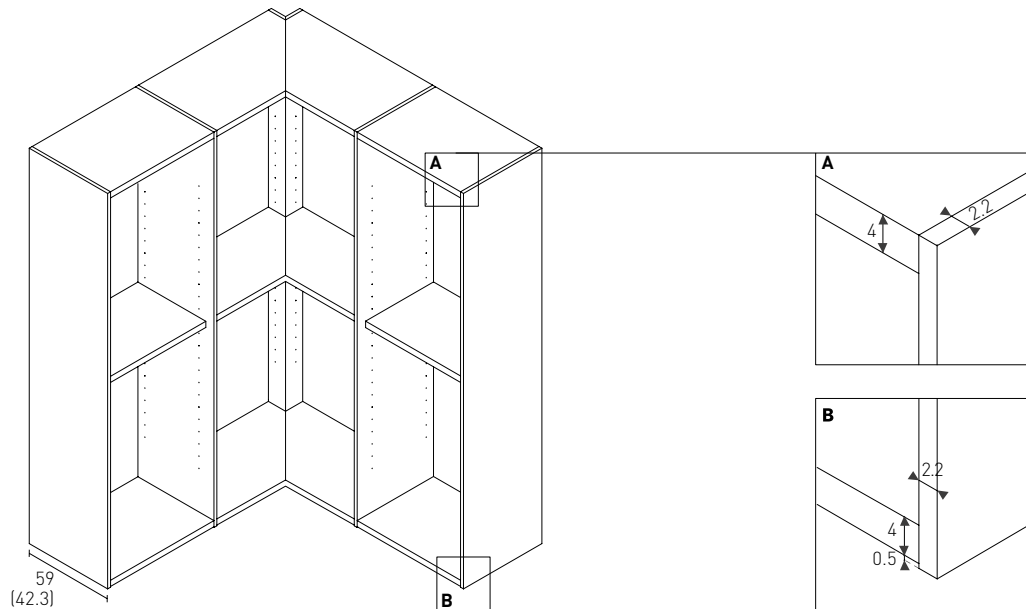

### Moduli cabina con telai

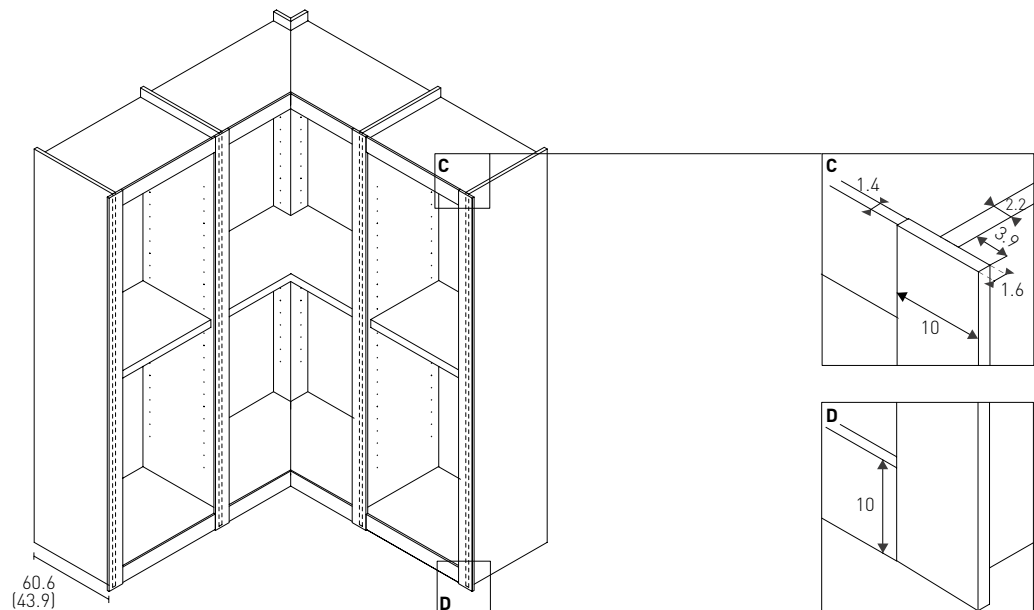

# SIPARIO Moduli senza telai

## Maggiorazione per interno L. Opaco Duna / Schiena Marmo

Modulo intero L 47.8 / 57.8 / 67.8: cad. + € 226

Modulo intero L 97.8 / 117.8 / 137.8 / 147.8 / angolo: cad. + € 461







Solo ripiano L 47.8 / 57.8 / 67.8: cad. + € 47

Solo ripiano L 97.8 / 117.8 / 137.8 / 147.8 / angolo: cad. + € 103

Solo schiena L 47.8 / 57.8 / 67.8: cad. + € 108

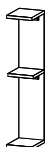
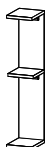
Solo schiena L 97.8 / 117.8 / 137.8 / 147.8 / angolo: cad. + € 244

Divisorio: cad. + € 212

		H	CODICI P 59	CODICI P 42.3	Materico Interno	
<b>L</b>	<b>Divisorio intermedio</b>		238.5	62DU72	61DU72	126
			257.7	62DU82	61DU82	126
			289.7	62DU92	61DU92	126
			2.2			
<b>Divisorio terminale</b>			238.5	62DU7 D/S	61DU7 D/S	126
			257.7	62DU8 D/S	61DU8 D/S	126
			289.7	62DU9 D/S	61DU9 D/S	126
			2.2			
<b>47.8</b>			238.5	G7300	H7300	228
			257.7	G8300	H8300	228
			289.7	G9300	H9300	228
<b>57.8</b>			238.5	G7400	H7400	246
			257.7	G8400	H8400	246
			289.7	G9400	H9400	246
<b>67.8</b>			238.5	G7500	H7500	285
			257.7	G8500	H8500	285
			289.7	G9500	H9500	285

Le dimensioni non comprendono le tolleranze per il montaggio.



# SIPARIO Moduli senza telai

## Maggiorazione per interno L. Opaco Duna / Schiena Marmo

Modulo intero L 47.8 / 57.8 / 67.8: cad. + € 226

Modulo intero L 97.8 / 117.8 / 137.8 / 147.8 / angolo: cad. + € 461

Solo ripiano L 47.8 / 57.8 / 67.8: cad. + € 47

Solo ripiano L 97.8 / 117.8 / 137.8 / 147.8 / angolo: cad. + € 103

Solo schiena L 47.8 / 57.8 / 67.8: cad. + € 108

Solo schiena L 97.8 / 117.8 / 137.8 / 147.8 / angolo: cad. + € 244

Divisorio: cad. + € 212

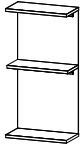
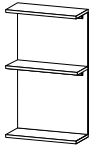
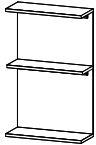
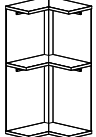



		H	CODICI P 59	CODICI P 42.3	Materico Interno
L		238.5	G7700	H7700	330
		257.7	G8700	H8700	330
		289.7	G9700	H9700	330
97.8		238.5	G7800	H7800	424
		257.7	G8800	H8800	424
		289.7	G9800	H9800	424
117.8		238.5	G7100	H7100	491
		257.7	G8100	H8100	491
		289.7	G9100	H9100	491
137.8		238.5	G7900	H7900	517
		257.7	G8900	H8900	517
		289.7	G9900	H9900	517
147.8	<b>Angolo</b> (L 94x94 su P 42.3) 	238.5	G77A0	H77A0	766
		257.7	G87A0	H87A0	766
		289.7	G97A0	H97A0	766
110.7 x 110.7					

Le dimensioni non comprendono le tolleranze per il montaggio.

# SIPARIO Moduli con telai

## Maggiorazione per interno L. Opaco Duna / Schiena Marmo

Modulo intero L 47.8 / 57.8 / 67.8: cad. + € 226  
 Modulo intero L 97.8 / 117.8 / 137.8 / 147.8 / angolo: cad. + € 461  
 Solo ripiano L 47.8 / 57.8 / 67.8: cad. + € 47  
 Solo ripiano L 97.8 / 117.8 / 137.8 / 147.8 / angolo: cad. + € 103  
 Solo schiena L 47.8 / 57.8 / 67.8: cad. + € 108  
 Solo schiena L 97.8 / 117.8 / 137.8 / 147.8 / angolo: cad. + € 244  
 Divisorio: cad. + € 212

Telai Borgogna / Larice Tortora / Noce Dorato Bon Ton / Perlage Conchiglia / Perlage Terra Laccato Opaco		H	CODICI P 59	CODICI P 42.3	Materico Interno	
<b>L</b>	<b>Divisorio intermedio</b>		238.5	G072T	H072T	177
			257.7	G082T	H082T	177
			289.7	G092T	H092T	177
<b>2.2</b>	<b>Divisorio terminale</b>		238.5	G17T D/S	H17T D/S	177
			257.7	G18T D/S	H18T D/S	177
			289.7	G19T D/S	H19T D/S	177
<b>47.8</b>		238.5	G730T	H730T	279	
		257.7	G830T	H830T	279	
		289.7	G930T	H930T	279	
<b>57.8</b>		238.5	G740T	H740T	297	
		257.7	G840T	H840T	297	
		289.7	G940T	H940T	297	
<b>67.8</b>		238.5	G750T	H750T	336	
		257.7	G850T	H850T	336	
		289.7	G950T	H950T	336	

Le dimensioni non comprendono le tolleranze per il montaggio.

## SIPARIO Moduli con telai

### Maggiorazione per interno L. Opaco Duna / Schiena Marmo

Modulo intero L 47.8 / 57.8 / 67.8: cad. + € 226

Modulo intero L 97.8 / 117.8 / 137.8 / 147.8 / angolo: cad. + € 461

Solo ripiano L 47.8 / 57.8 / 67.8: cad. + € 47

Solo ripiano L 97.8 / 117.8 / 137.8 / 147.8 / angolo: cad. + € 103

Solo schiena L 47.8 / 57.8 / 67.8: cad. + € 108

Solo schiena L 97.8 / 117.8 / 137.8 / 147.8 / angolo: cad. + € 244

Divisorio: cad. + € 212

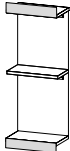
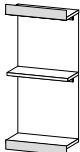
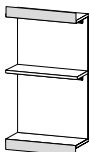
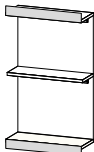
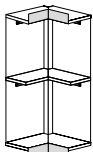
Telai		H	CODICI P 59	CODICI P 42.3	Materico Interno
97.8		238.5	G770T	H770T	392
		257.7	G870T	H870T	392
		289.7	G970T	H970T	392
L		238.5	G780T	H780T	486
		257.7	G880T	H880T	486
		289.7	G980T	H980T	486
137.8		238.5	G710T	H710T	562
		257.7	G810T	H810T	562
		289.7	G910T	H910T	562
147.8		238.5	G790T	H790T	588
		257.7	G890T	H890T	588
		289.7	G990T	H990T	588
Angolo (L 94x94 su P 42.3)		238.5	G77AT	H77AT	854
		257.7	G87AT	H87AT	854
		289.7	G97AT	H97AT	854

Le dimensioni non comprendono le tolleranze per il montaggio.



ANTEPRIMA



## ANTEPRIMA Caratteristiche e finiture

<b>Montanti</b>	<p><b>Per cabina con schienali</b>, realizzati da estruso in alluminio naturale con regolazione frontale e spazzolino interno, completi di piedino regolabile e cremagliera indipendente.</p> <p><b>Per cabina senza schienali</b>, realizzati da estruso in alluminio Manganese o Pitturabile con tempere murali, completi di piedino regolabile in altezza, regolatore di profondità, cremagliera e spazzolino integrati.</p>
<b>Staffe</b>	Realizzate in alluminio in finitura Manganese.
<b>Aste appendiabiti</b>	Realizzate in tubolare di alluminio diametro 2.5 cm con guarnizione antigraffio e predisposte con agganci laterali o centrali in finitura Manganese.
<b>Schienali legno</b>	<p>Di Sp 1 cm, sono realizzati con pannelli in particelle di legno con rivestimento e bordi in nobilitazione sintetica che viene verniciata per le versioni laccate.</p> <p><b>Finiture:</b></p> <ul style="list-style-type: none"><li>· Laccato Opaco Duna</li><li>· Materico Interno (Borgogna, Larice Tortora, Noce Dorato, Bon Ton, Perlage Conchiglia, Perlage Terra)</li><li>· Materico Marmo Opaco o Lucido (Emperador, Fior di Pesco, Gioia di Carrara, Grafite)</li><li>· Pelle Sintetica (Bacca, Cactus, Creta, Elephant, Talpa)</li></ul>
<b>Schienali Vetro retroilluminati</b>	<p>Vetro Bianco riflettente accoppiato di Sp 0.2 + 0.2 cm, con pellicola di sicurezza e con agganci a cremagliera in materiale plastico.</p> <p>I LED con supporti in alluminio vengono fissati su pannelli in particelle di legno che devono essere a loro volta fissati a parete lateralmente ai montanti. Per sostituire i LED è necessario asportare lo schienale vetro e smontare i ripiani ed accessori davanti ad esso.</p>
<b>Schienali Vetro o Specchio</b>	<p>Vetri temperati e specchi con pellicola di sicurezza, prevedono agganci a cremagliera in materiale plastico.</p> <p><b>Finiture:</b></p> <ul style="list-style-type: none"><li>· Vetro Laccato Opaco o Lucido (di serie: Bianco, Piombo, Roccia, Seta)</li><li>· Vetro Metallizzato (Argento, Bronzo, Piombo)</li><li>· Specchio (Argento, Bronzo, Piombo)</li></ul>
<b>Cornici terminali</b>	Sono ricavate dai pannelli degli schienali; la versione ad elle prevede la giunzione a 45° per la versione legno e Marmo e la giunzione a 90° per la versione Specchio.
<b>Cornici angolo</b>	Sono ricavate dai pannelli degli schienali; comprendono due montanti separati per permettere l'adeguamento fuori squadra.
<b>Ripiani e pedane</b>	<p>Di Sp 4 cm, sono realizzati con pannelli in particelle di legno LIGHT, con rivestimento e bordi in nobilitazione sintetica, che viene verniciata per le versioni laccate.</p> <p>I ripiani sono agganciati alle cremagliere dei montanti per mezzo di staffe in metallo con un fissaggio antiribaltamento.</p> <p>Le pedane sono dotate di piedini regolabili che permettono una regolazione in altezza di + 1 cm.</p> <p><b>Finiture:</b></p> <ul style="list-style-type: none"><li>· Laccato Opaco Duna</li><li>· Materico Interno (Borgogna, Larice Tortora, Noce Dorato, Bon Ton, Perlage Conchiglia, Perlage Terra)</li></ul>
<b>Ripiani con inserto Pelle Sintetica</b>	<p>Di Sp 4 cm, sono realizzati con pannelli in particelle di legno LIGHT, con rivestimento e bordi in nobilitazione sintetica, che viene verniciata per le versioni laccate.</p> <p>Prevedono un inserto composto da un pannellino in materiale sintetico rivestito in Pelle Sintetica (Bacca, Cactus, Creta, Elephant, Talpa).</p> <p>I ripiani sono agganciati alle cremagliere dei montanti per mezzo di staffe a vista in metallo con un fissaggio antiribaltamento.</p> <p><b>Finiture:</b></p> <ul style="list-style-type: none"><li>· Laccato Opaco Duna</li><li>· Materico Interno (Borgogna, Larice Tortora, Noce Dorato, Bon Ton, Perlage Conchiglia, Perlage Terra)</li></ul>
<b>Portascarpe con battitacco metallo</b>	<p>Di Sp 4 cm, sono realizzati con pannelli in particelle di legno LIGHT rivestiti con nobilitazione sintetica, che viene verniciata per le versioni laccate; le cornici portascarpe sono in alluminio in finitura Manganese.</p> <p><b>Finiture:</b></p> <p>Materico Interno (Borgogna, Larice Tortora, Noce Dorato, Bon Ton, Perlage Conchiglia, Perlage Terra) oppure Laccato Opaco Duna.</p>
<b>Ripiani Vetro con cornice metallo e luce LED</b>	Sono realizzati con una cornice perimetrale in alluminio in finitura Manganese, con un vetro temperato Trasparente Piombo Sp 1 cm e con luce LED 3000° K (luce calda) incassata nel telaio.

## ANTEPRIMA Note per il montaggio

<b>Cabina con schienali</b>	<p>Per il montaggio della cabina consigliamo di considerare superiormente e lateralmente 1 cm di tolleranza e di togliere l'eventuale battiscopa.</p> <p>Nell'impossibilità di togliere il battiscopa, si può agire sul regolatore di profondità (max 1.2 cm) per scostare il montante dal muro.</p>
<b>Cabina senza schienali</b>	<p>Per il montaggio della cabina consigliamo di considerare superiormente e lateralmente 1 cm di tolleranza e di togliere l'eventuale battiscopa.</p> <p>Nell'impossibilità di togliere il battiscopa, si può agire sul regolatore di profondità (max 0.6 cm) per scostare il montante dal muro.</p>

## Anteprima con schienali

### Lato sx\_ esempio con staffe a scomparsa

Non si percepisce la staffa, se non da sotto i ripiani di dimensione massima 300 cm. Il ripiano sporge lateralmente di 1.8 cm rispetto alla staffa.

**Non si possono, pertanto, accostare due ripiani con staffe a scomparsa.**

Sconsigliamo l'abbinamento con staffe a vista poiché l'estetica è differente.

### Lato dx\_ esempio con staffe a vista

Le staffe sono inserite in fresata sul bordo dei ripiani di dimensione massima 110 cm. **È possibile, pertanto, allineare perfettamente due ripiani.**

Sconsigliamo l'abbinamento con staffe a scomparsa poiché l'estetica è differente.

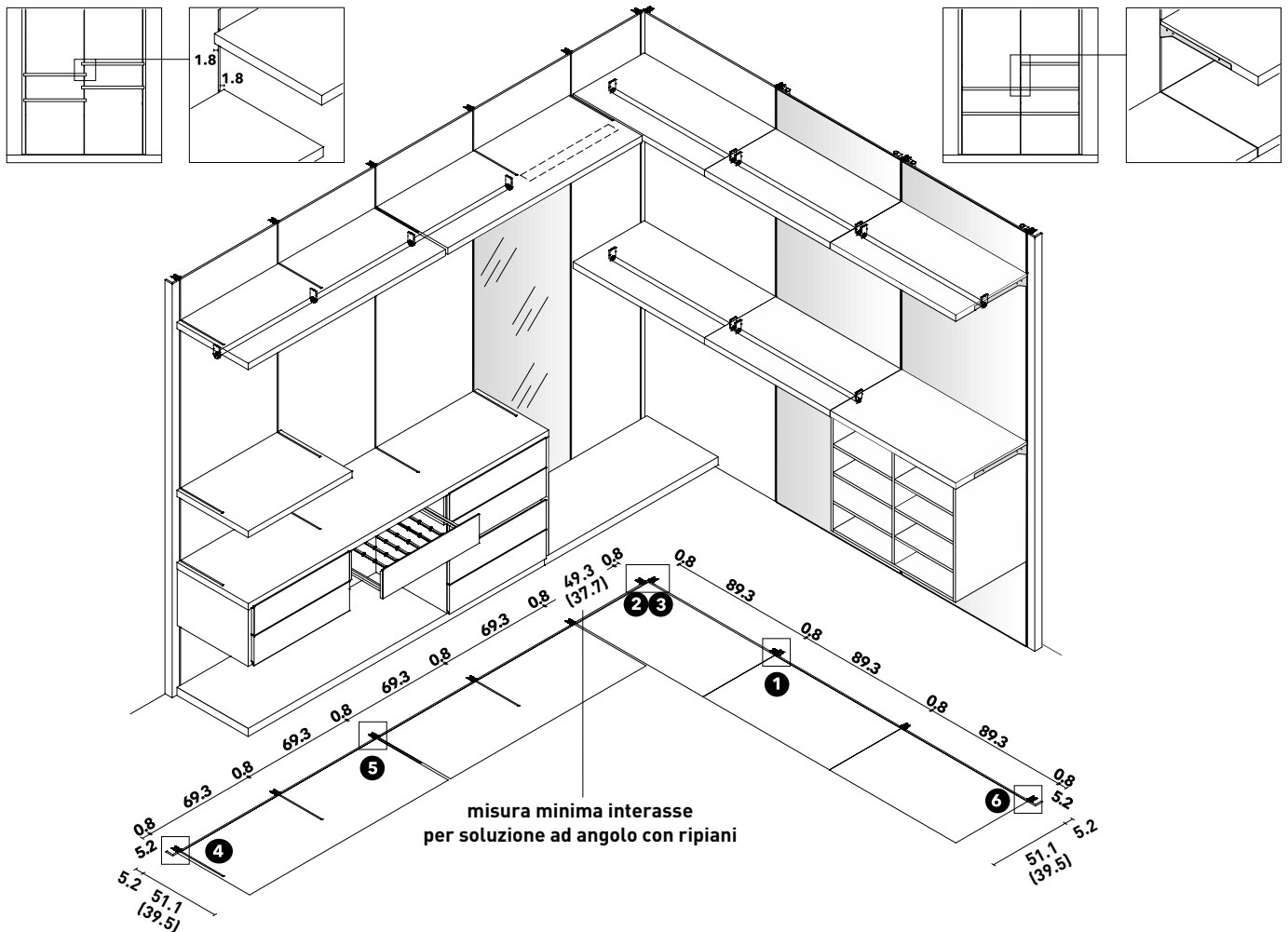

#### 1 - Montante con schienali

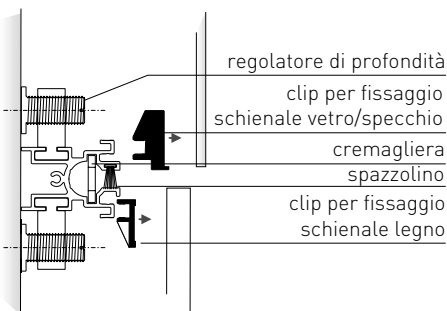

#### 2 - Cornici con staffe a scomparsa

Permettono un adattamento in loco al fuori squadra di  $\pm 1^\circ$  (ingombro angolo 9.4x9.4 cm).

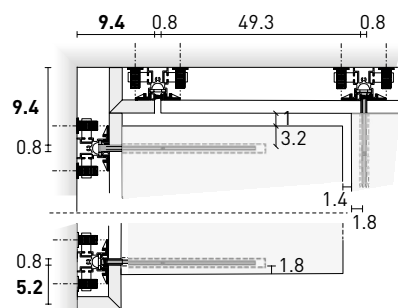

#### 3 - Cornici con staffe a vista

Permettono un adattamento in loco al fuori squadra di  $\pm 1^\circ$  andando a spostare il montante di 0.7 cm (ingombro angolo 5.2x7.1 cm).

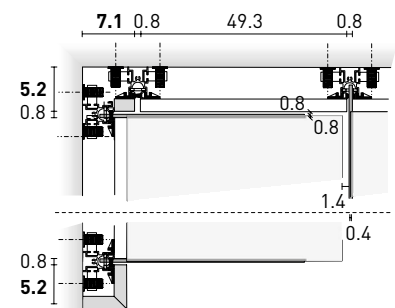

#### 4 - Staffe a scomparsa per supporto ripiani

Rimangono a vista sulla faccia inferiore dei ripiani. Per ogni staffa a scomparsa viene fornita una vite antiganciamento, che rimane a vista sulla faccia superiore dei ripiani.



#### 5 - Staffe a scomparsa per unione ripiani

Rimangono a vista sulla faccia inferiore e superiore dei ripiani.

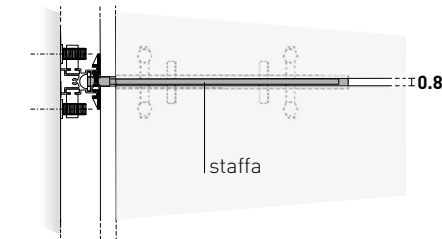

#### 6 - Staffe a vista

Rimangono a vista sulla faccia laterale ed inferiore dei ripiani.

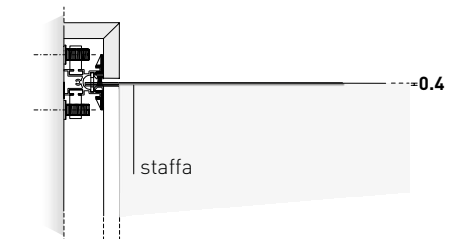



## Anteprima con schienali - calcolo dimensionale in larghezza e in altezza

Le dimensioni in larghezza espresse nelle pagine seguenti sono descritte con valori nominali e comprensive di cremagliera, per permettere una veloce definizione dell'ingombro totale. Per garantire un montaggio corretto, è necessario considerare 1 cm di tolleranza. In fase d'ordine, specificare sempre la misura della parete.

Per una verifica millimetrica, nel calcolo dimensionale in larghezza, oltre agli ingombri reali degli schienali, vanno considerati 0.8 cm per ogni cremagliera tra due schienali oppure tra schienale e cornici (per gli ingombri consultare i disegni 2 e 3 della pagina precedente).

Per ricavare la dimensione dell'eventuale schienale a misura, necessario a ricoprire esattamente la larghezza della parete, consigliamo di sottrarre dalla larghezza della parete stessa gli ingombri reali di serie (cremagliere, schienali, cornici e tolleranza).

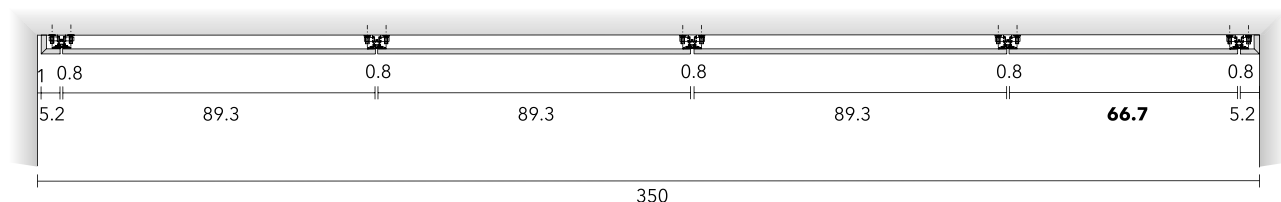
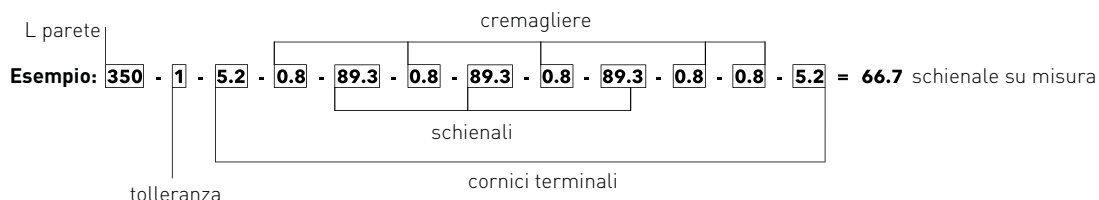

Nel calcolo dimensionale in altezza, è necessario considerare 1 cm di tolleranza. Il montaggio degli schienali avviene frontalmente con le apposite clip a pressione.

Il primo ripiano dall'alto ha posizione obbligatoria minima di 8.7 cm dal filo superiore dello schienale al filo superiore del ripiano stesso.

Il primo ripiano dal basso, invece, ha posizione minima di 14.4 cm da terra al suo filo inferiore.

Il sistema di fissaggio con staffe a cremagliera permette un libero posizionamento dei ripiani ad un passo costante di 3.2 cm.

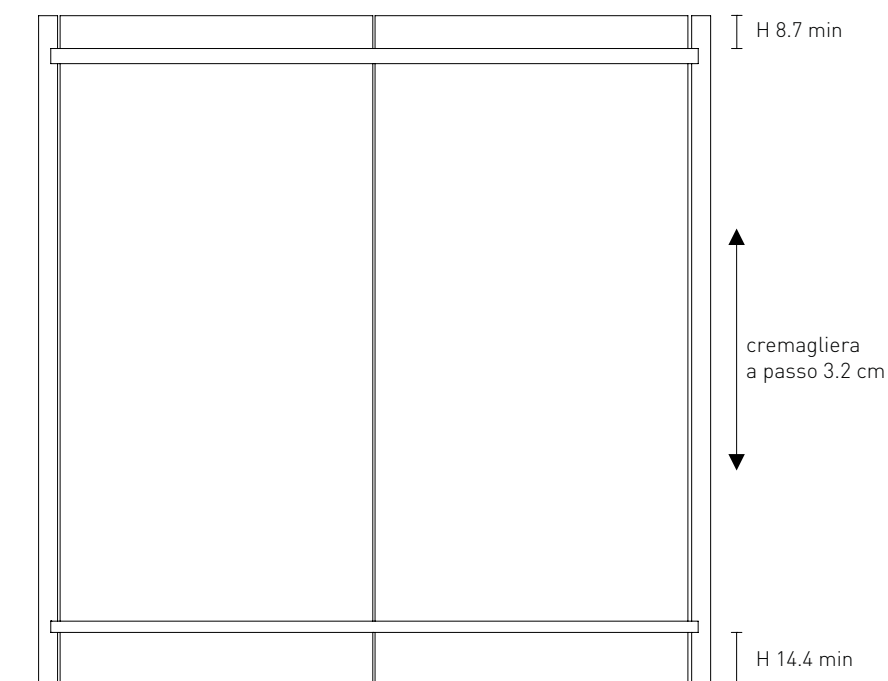

## Anteprima senza schienali

### Lato sx\_ esempio con staffa a scomparsa

Non si percepisce la staffa, se non da sotto i ripiani di dimensione massima 300 cm. Il ripiano sporge lateralmente di 1.8 cm rispetto alla staffa.

**Non si possono, pertanto, accostare due ripiani con staffa a scomparsa.**

Sconsigliamo l'abbinamento con staffe a vista poiché l'estetica è differente.

### Lato dx\_ esempio con staffa a vista

Le staffe sono inserite in fresata sul bordo dei ripiani di dimensione massima 110 cm. **È possibile, pertanto, allineare perfettamente due ripiani.**

Sconsigliamo l'abbinamento con staffe a scomparsa poiché l'estetica è differente.

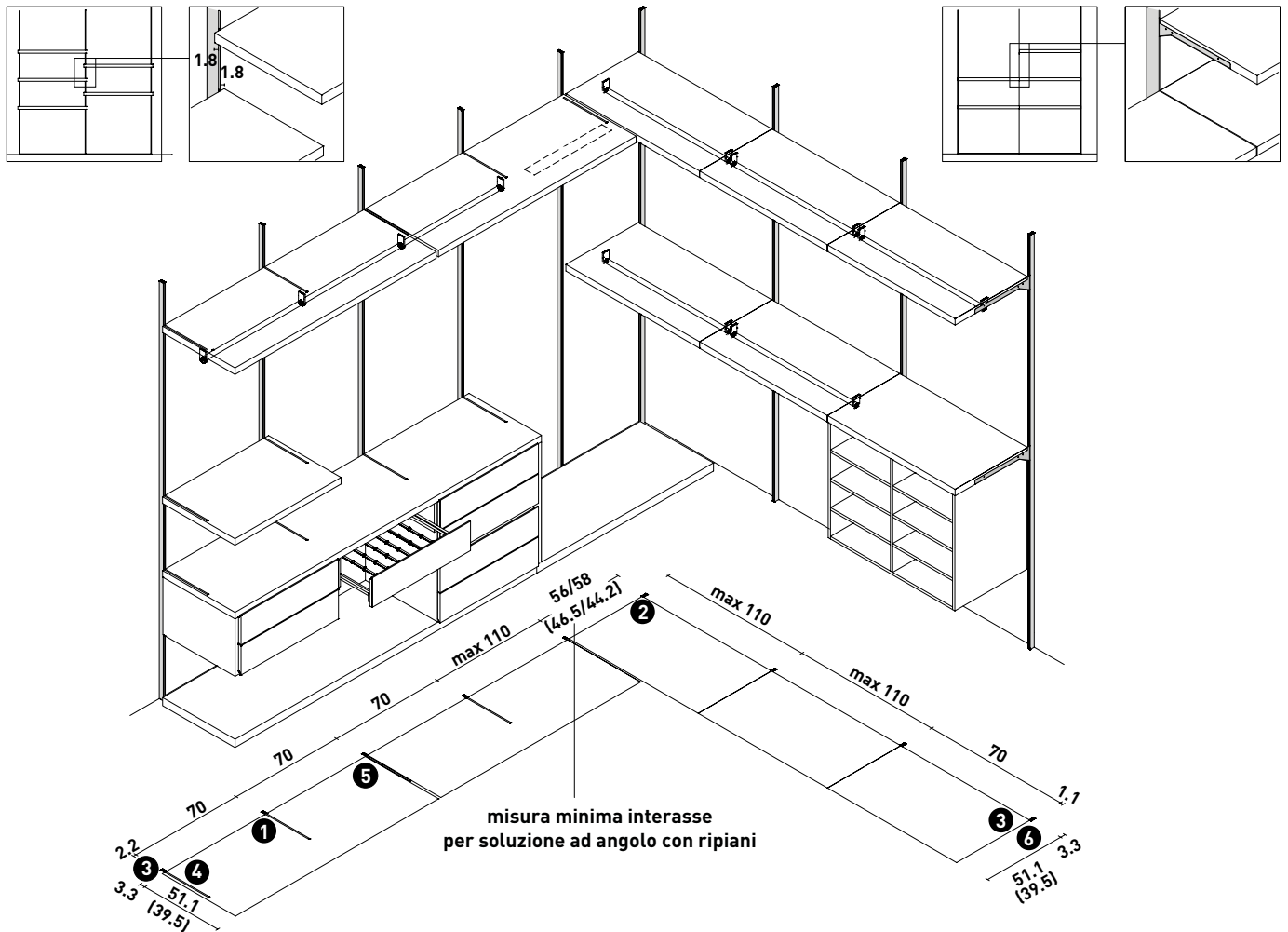

#### 1 - Montante senza schienali

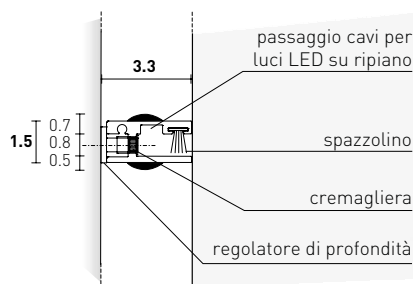

#### 2A - Soluzione ad angolo con staffe a scomparsa

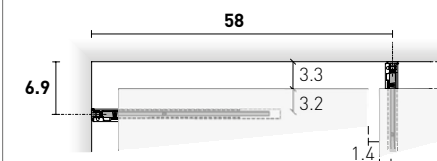

#### 2B - con staffe a vista

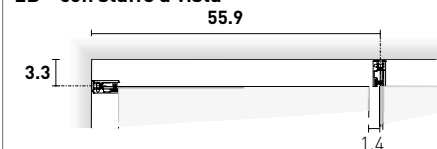

#### 3A - Soluzione terminale con staffe a scomparsa



#### 3B - con staffe a vista

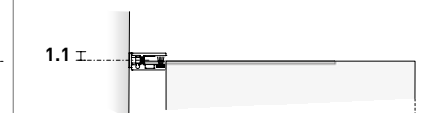

#### 4 - Staffe a scomparsa per supporto ripiani

Rimangono a vista sulla faccia inferiore dei ripiani. Per ogni staffa a scomparsa viene fornita una vite antiganciamiento, che rimane a vista sulla faccia superiore dei ripiani.

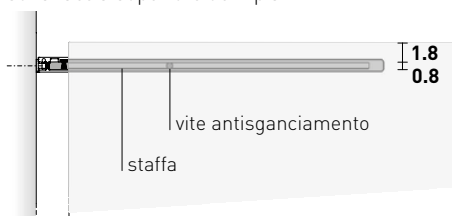

#### 5 - Staffe a scomparsa per unione ripiani

Rimangono a vista sulla faccia inferiore e superiore dei ripiani.

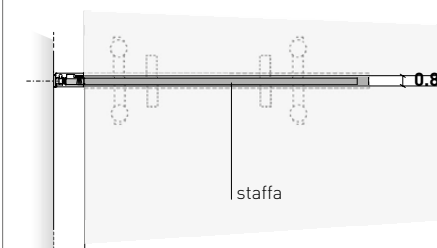

#### 6 - Staffe a vista

Rimangono a vista sulla faccia laterale ed inferiore dei ripiani.

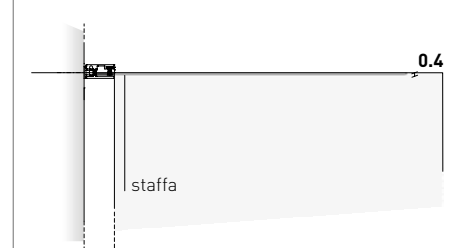

## Anteprima senza schienali - calcolo dimensionale in larghezza e in altezza

I montanti sono posizionabili ad una distanza massima di 110 cm tra i loro interassi per assicurare una tenuta adeguata dei ripiani. Per garantire un montaggio corretto, è necessario considerare 1 cm di tolleranza. In fase d'ordine, specificare sempre la misura della parete.

Per una veloce definizione dell'ingombro totale, oltre agli interassi tra i montanti, considerare la sporgenza terminale o ad angolo dei montanti rispetto al ripiano (ripiani con staffe a vista) oppure la sporgenza dei ripiani rispetto all'interasse del montante (ripiani con staffe a scomparsa), consultando i disegni 2 e 3 della pagina precedente.

In presenza di aste appendiabiti di serie o di cassettiere pensili o sottopiano, l'interasse tra i montanti deve essere L 50 / 70 / 90 / 110 cm, ossia pari alla larghezza delle aste appendiabiti e delle cassettiere.

$$\text{Esempio: } L_{\text{parete}} - 1 - 1.1 / 2.2 - 90 - 90 - 90 - 2.2 / 1.1 = 74.6 / 76.8$$

Labels in diagram:  
 - L parete: 350  
 - tolleranza: 1  
 - sporgenza ripiano (ripiani con staffe a scomparsa): 1.1 / 2.2  
 - interassi: 90 - 90 - 90  
 - sporgenza montante (ripiani con staffe a vista): 2.2 / 1.1  
 - vano con staffe a scomparsa: 74.6  
 - vano con staffe a vista: 76.8

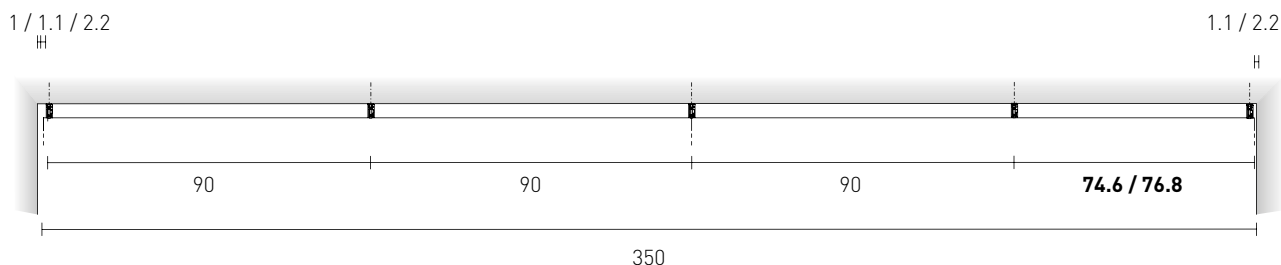

Nel calcolo dimensionale in altezza, è necessario considerare 1 cm di tolleranza.

Il primo ripiano dall'alto ha posizione obbligatoria minima di 5.8 cm dal filo superiore del montante al filo superiore del ripiano stesso.

Il primo ripiano dal basso, invece, ha posizione minima di 11.1 cm da terra al suo filo inferiore.

Il sistema di fissaggio con staffe a cremagliera permette un libero posizionamento dei ripiani ad un passo costante di 3.2 cm.

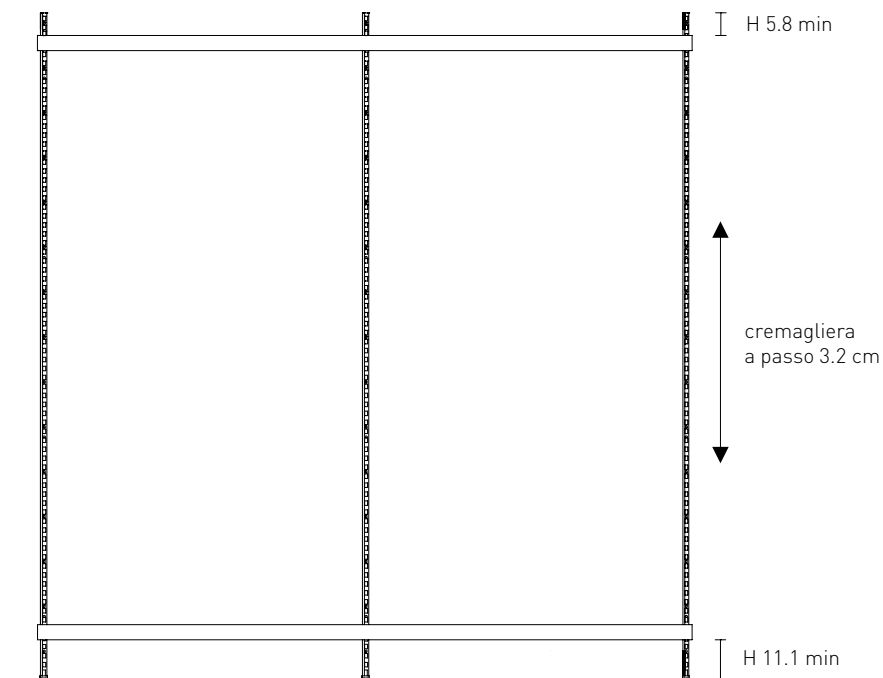

# ANTEPRIMA Cornici per cabina con schienali

Il prezzo delle cornici comprende anche quello dei relativi montanti.  
Le dimensioni in larghezza sono nominali e comprensive di cremagliera, per permettere una veloce definizione dell'ingombro totale.

## Cornici terminali ad elle

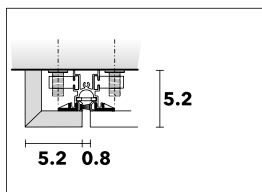
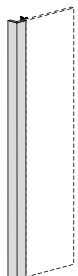

H 238.5  
H 257.7  
H 289.7

L

P CODICI

Materico Interno

L. Opaco Duna  
Materico Marmo

Specchio

6 5.2 1PC76  
6 5.2 1PC86  
6 5.2 1PC96

215  
215  
215

254  
254  
254

332  
332  
-

## Cornici terminali lineari

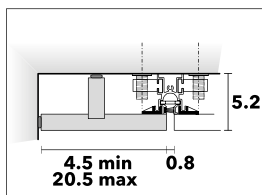
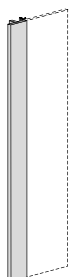

H 238.5  
H 257.7  
H 289.7

5/21 5.2 1PB76  
5/21 5.2 1PB86  
5/21 5.2 1PB96

215  
215  
215

254  
254  
254

332  
332  
-

## Cornici ad angolo per ripiani con staffe a scomparsa

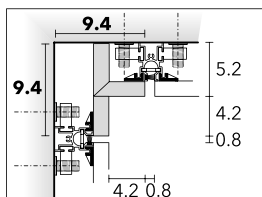
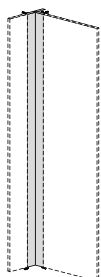

H 238.5  
H 257.7  
H 289.7

10x10 5.2 1PC77  
10x10 5.2 1PC87  
10x10 5.2 1PC97

410  
410  
410

479  
479  
479

-  
-  
-

## Cornici ad angolo per ripiani con staffe a vista

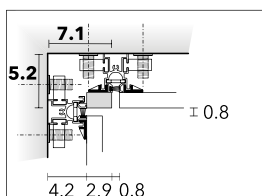
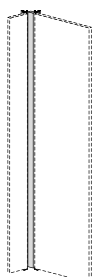

H 238.5  
H 257.7  
H 289.7

6x8 5.2 1PC73  
6x8 5.2 1PC83  
6x8 5.2 1PC93

351  
351  
351

390  
390  
390

-  
-  
-

**ANTEPRIMA Tamponamenti**

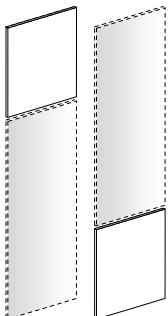
	L	P	CODICI	Materico Interno	L. Opaco Duna Materico Marmo	Pelle Sint.
			P Legno E Pelle Sint.			
<b>Tamponamenti legno</b> (Senza montante)						
						
<b>H max 289.7</b>						
	50	1	1M * 45	88	132	353
	70	1	1M * 46	109	164	430
	90	1	1M * 47	126	189	502
	110	1	1M * 48	147	221	580
per angolo P 39.5	37.7	1	1M * 44	88	132	353

**ANTEPRIMA Schienali legno**

Il prezzo degli schienali comprende anche quello dei relativi montanti, quelli alla fine della composizione devono essere completati con cornici di chiusura. Le dimensioni in larghezza sono nominali.

	L	P	CODICI	Materico Interno	L. Opaco Duna Materico Marmo	Pelle Sint.
			*M Legno *E Pelle Sint.			
<b>Schienali legno</b>						
<b>H 238.5</b>						
	50	5.2	1S * 75	225	269	353
	70	5.2	1S * 76	246	301	430
	90	5.2	1S * 77	263	326	502
	110	5.2	1S * 78	284	358	580
per angolo P 39.5	37.7	5.2	1S * 74	225	269	353
<b>H 257.7</b>						
	50	5.2	1S * 85	225	269	353
	70	5.2	1S * 86	246	301	430
	90	5.2	1S * 87	263	326	502
	110	5.2	1S * 88	284	358	580
per angolo P 39.5	37.7	5.2	1S * 84	225	269	353
<b>H 289.7</b>						
	50	5.2	1S * 95	225	269	353
	70	5.2	1S * 96	246	301	430
	90	5.2	1S * 97	263	326	502
	110	5.2	1S * 98	284	358	580
per angolo P 39.5	37.7	5.2	1S * 94	225	269	353

Le dimensioni in larghezza sono nominali e comprensive di cremagliera, per permettere una veloce definizione dell'ingombro totale.

Il prezzo degli schienali comprende anche quello dei relativi montanti, quelli alla fine della composizione devono essere completati con cornici di chiusura. Le dimensioni in larghezza sono nominali.

**Schienali Vetro retroilluminati**

Accensione a pedale o tramite collegamento a impianto domestico a cura del cliente



**H 238.5**  
50 5.2 1SY75  
70 5.2 1SY76  
90 5.2 1SY77  
110 5.2 1SY78  
37.7 5.2 1SY74  
per angolo P 39.5  
**H 257.7**  
50 5.2 1SY85  
70 5.2 1SY86  
90 5.2 1SY87  
110 5.2 1SY88  
37.7 5.2 1SY84  
per angolo P 39.5

**Schienali Vetro e Specchio**



**H 238.5**  
50 5.2 1SQ75  
70 5.2 1SQ76  
90 5.2 1SQ77  
110 5.2 1SQ78  
37.7 5.2 1SQ74  
per angolo P 39.5  
**H 257.7**  
50 5.2 1SQ85  
70 5.2 1SQ86  
90 5.2 1SQ87  
110 5.2 1SQ88  
37.7 5.2 1SQ84  
per angolo P 39.5

L	P	CODICI	V. Bianco	V. Laccato V. Met. Specchio
50	5.2	1SY75	740	-
70	5.2	1SY76	796	-
90	5.2	1SY77	849	-
110	5.2	1SY78	904	-
37.7	5.2	1SY74	740	-
50	5.2	1SY85	740	-
70	5.2	1SY86	796	-
90	5.2	1SY87	849	-
110	5.2	1SY88	904	-
37.7	5.2	1SY84	740	-
50	5.2	1SQ75	-	421
70	5.2	1SQ76	-	477
90	5.2	1SQ77	-	534
110	5.2	1SQ78	-	588
37.7	5.2	1SQ74	-	421
50	5.2	1SQ85	-	421
70	5.2	1SQ86	-	477
90	5.2	1SQ87	-	534
110	5.2	1SQ88	-	588
37.7	5.2	1SQ84	-	421

## ANTEPRIMA Montanti per cabina senza schienali

Sono posizionabili ad una distanza massima di 110 cm tra i loro interassi per assicurare una tenuta adeguata dei ripiani.

H CODICI

Manganese  
Pitturabile

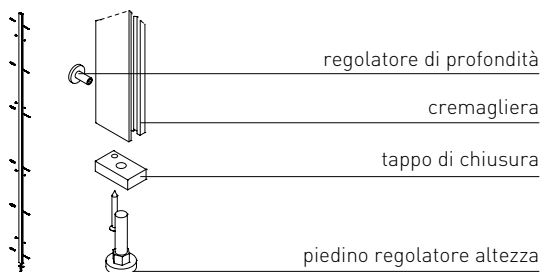

238.5	1MT10	109
257.7	1MT20	109
289.7	1MT30	109

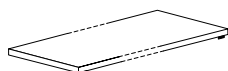

## ANTEPRIMA Pedane

	L min	L max	CODICI P 51	CODICI P 39.5	Materico Interno	Laccato Opaco Duna
Pedane a terra Sp 4						
	14	116	1PE41	1PE31	164	215
	117	200	1PE42	1PE32	238	326
	201	300	1PE43	1PE33	331	465

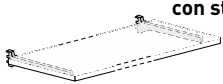
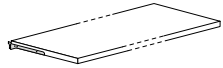

Le dimensioni in larghezza sono nominali e comprensive di cremagliera, per permettere una veloce definizione dell'ingombro totale.

## ANTEPRIMA Ripiani legno e con inserto in Pelle Sintetica

	L min	L max	CODICI P 51	CODICI P 39.5	Materico Interno	Laccato Opaco Duna
<b>Ripiani lineari legno Sp 4</b> Completi di staffe Manganese. Portata: max 30 kg distribuiti tra due staffe.						
 <p>con staffe a scomparsa</p>	14	116	1RT40	1RT20	164	215
	117	200	1RT41	1RT21	238	326
	201	300	1RT42	1RT22	331	465
 <p>con staffe a vista</p>	14	110	1RM40	1RM30	164	215
<b>Ripiani con inserto in Pelle Sintetica Sp 4</b> Completi di staffe Manganese. Portata: max 30 kg distribuiti tra due staffe.						
 <p>con staffe a vista</p>	14	110	1RP40	1RP30	459	562

## ANTEPRIMA Ripiani Vetro con luce

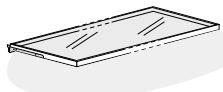
	L	CODICI P 51	CODICI P 39.5	Vetro Trasparente Piombo
<b>Ripiani Vetro Trasparente Piombo con cornice metallo Sp 4</b> Dotati di luce LED 3000° K; accensione a pedale o con collegamento all'impianto domestico a cura del cliente. Completi di staffe Manganese. Portata: max 5 kg distribuiti tra due staffe. Per il passaggio del cavo è necessario forare lo schienale legno oppure il cavo rimane a vista; non è possibile forare gli schienali a vetro e specchio.				
 <p>con staffe a vista</p>	50	1RL40	1RL30	404
	70	1RL41	1RL31	404
	90	1RL42	1RL32	441
	110	1RL43	1RL33	441



# ANTEPRIMA Ripiani portascarpe

## Caratteristiche

I ripiani portascarpe hanno Sp 4 cm e sono realizzati con pannelli in particelle di legno rivestiti con nobilitazione sintetica che viene verniciata per le versioni laccate.

I battitacco sono in alluminio in finitura Manganese, sono tre nei ripiani P 51 e due nei ripiani P 39.5, la loro posizione è determinata dalla configurazione selezionata in fase d'ordine che varia in base alla tipologia di scarpa da riporre sul ripiano:

- uomo (A)
- donna (B)
- mix uomo e donna (C)

In fase d'ordine è sempre necessario indicare la configurazione del ripiano, se non specificato viene considerata di serie la configurazione C.

Nella versione con profondità 39.5 la configurazione è universale per qualsiasi tipo di scarpa.

Non possono essere ridotti a misura.

Finiture:

- Materico Interno (Borgogna, Noce Dorato, Larice Tortora, Bon Ton, Perlage Conchiglia, Perlage Terra)
- Laccato Opaco Duna

## Configurazione portascarpe P 51.1

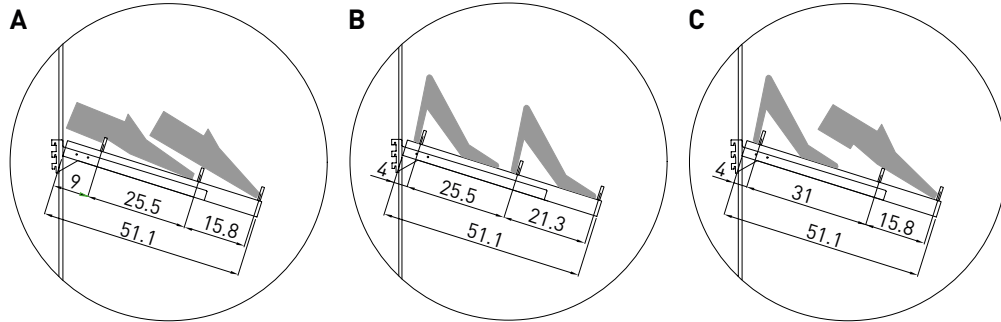

## Configurazione portascarpe P 39.5

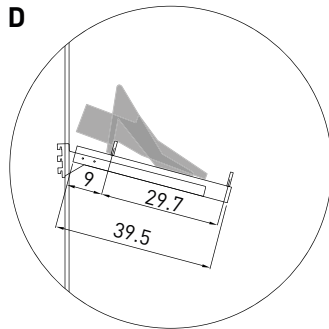

## Ripiani portascarpe Sp 4 con battitacco metallo

Completi di staffe e profili battitacco Manganese.

Portata: max 10 kg distribuiti tra due staffe.

In caso di ripiani per P 59 indicare sempre la configurazione A/B/C

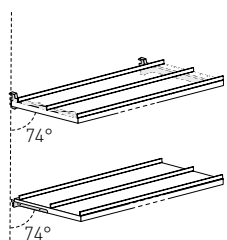



### con staffe a scomparsa

L	CODICI P 51	CODICI P 39.5	Materico Interno	Laccato Opaco Duna
50	1RY40	1RY20	196	294
70	1RY41	1RY21	225	338
90	1RY42	1RY22	270	405
110	1RY43	1RY23	294	441
<b>con staffe a vista</b>				
50	1RX40	1RX30	196	294
70	1RX41	1RX31	225	338
90	1RX42	1RX32	270	405
110	1RX43	1RX33	294	441

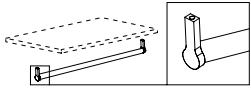
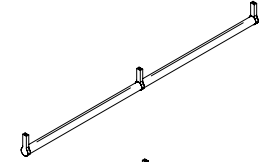
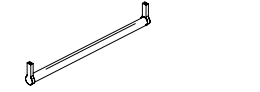
## ANTEPRIMA | Aste appendiabiti

		L	CODICI	Manganese
<p><b>Per ripiani con staffe a scomparsa</b></p> 		50	1AA25	42
		70	1AA26	42
		90	1AA27	51
		110	1AA28	62
		39.5	1AA30	42
<p><b>Per ripiani con staffe a vista</b></p> 		50	1AM25	42
		70	1AM26	42
		90	1AM27	51
		110	1AM28	62
		39.5	1AM30	42
<p><b>Per ripiani luminosi con staffe a vista</b></p> 		50	1AL25	42
		70	1AL26	42
		90	1AL27	51
		110	1AL28	62
		39.5	1AL30	42

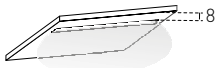
## ANTEPRIMA | Luci LED

		L	CODICI	Prezzo
<p><b>Luci LED 3000° K modulari ad incasso per ripiani</b>            Accensione a pedale o tramite collegamento a impianto domestico a cura del cliente.            Per il passaggio del cavo è necessario forare lo schienale legno oppure il cavo rimane a vista; non è possibile forare gli schienali Vetro e Specchio.</p>				
	per schienale L 50	37.8	1LX50	176
	per schienale L 70	57.8	1LX70	216
	per schienale L 90	67.8	1LX90	234
	per schienale L 110	97.8	1LX91	255
<p><b>Sistema di accensione opzionale</b>            Previsto per singolo alimentatore (max W 80)</p>				
	con telecomando		66Y0B	220
	con applicazione		66Y0A	220
	con accessorio per presa elettrica		66Y0C	244

# ANTEPRIMA ACCESSORI

**Caratteristiche**

La struttura ed i frontali sono realizzati con pannelli in particelle di legno rivestiti o bordati con nobilitazione sintetica. Tutti i cassetti sono dotati di guida invisibile con struttura metallica zincata, carrello di scorrimento a rulli, richiamo automatico di chiusura, fermo antigancio, regolazione verticale e ammortizzatore di chiusura. Le guide sono previste di serie ad estrazione parziale; **a richiesta e con sovrapprezzo**, possono essere montate guide ad estrazione totale.

**Struttura**

Sono disponibili elementi interi a uno, due e quattro cassetti. Con la sovrapposizione tra loro degli elementi si possono ottenere cassettiere a sei cassetti (solo cassettiere sottopiano).

**Finiture:**

- Materico Interno (Borgogna, Larice Tortora, Noce Dorato, Bon Ton, Perlage Conchiglia, Perlage Terra)
- Laccato Opaco Duna

pensile

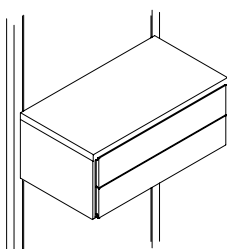

a terra

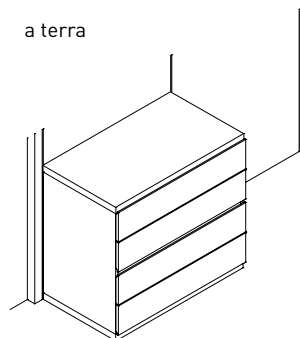

**Cassetti e cestoni**

Con frontali Sp 1.8 cm in particelle di legno, con frontali Sp 2 cm con inserto in Pelle Sintetica o Sp 2.2 cm con Vetro o Specchio incollato direttamente sul pannello, senza alcun telaio, presentano un incavo per l'apertura in corrispondenza delle estremità superiore e inferiore della coppia cassetti. Se la cassettiere è a un cassetto l'incavo per l'apertura è sull'estremità superiore.

**La differenza di spessore dei frontali non permette di realizzare cassettiere con frontali misti legno, Pelle Sintetica, Vetro oppure Specchio. Ne sconsigliamo anche l'accostamento.**

Le cassettiere sono autoportanti, sottopiano o pensili. I cassetti prevedono frontali H 18 cm e girocassetto H 14 cm nella versione a terra o pensile, oppure frontali H 24.4 cm e girocassetto H 20 cm solo nella versione a terra. I cestoni prevedono frontali H 36 cm e girocassetto H 25 cm. Di serie vengono montati girocassetti realizzati con pannelli in particelle di legno rivestiti con nobilitazione sintetica di colore grigio.

**Finiture:**

- Materico Interno (Borgogna, Larice Tortora, Noce Dorato, Bon Ton, Perlage Conchiglia, Perlage Terra)
- Laccato Opaco Duna
- Vetro Laccato Opaco o Lucido (di serie: Bianco, Piombo, Roccia, Seta)
- Vetro Metallizzato e Specchio (Argento, Bronzo, Piombo)
- Vetro Marmo Opaco o Lucido (Amani, Calacatta, Sahara)
- Pelle Sintetica (Bacca, Cactus, Creta, Elephant, Talpa)

**Cassetti**

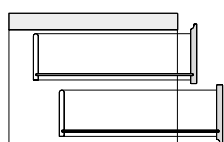

**Pensile o a Terra**  
Frontali  
H 18  
H 18

**Cestone**

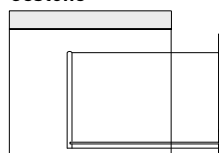

**Pensile o a Terra**  
Frontale  
H36

**Cassetti Miro con girocassetto legno e frontale Vetro**

Hanno frontali H 18 Sp 1.8 cm con cornice perimetrale in alluminio in finitura Canna di Fucile o Palladio, che presenta un incavo perimetrale per l'apertura sia sul lato superiore che inferiore, e vetro serigrafato in tinta. Il girocassetto H 14 cm è realizzato con pannelli in particelle di legno rivestiti con nobilitazione sintetica di colore grigio grigio e fondo in tinta.

**Finiture:**

- Vetro Trasparente (Argento, Bronzo, Piombo)
- Vetro Riflettente (Argento, Bronzo, Piombo)
- Vetro Trama (Argento, Bronzo, Piombo)
- Vetro Rigato (Argento, Bronzo, Piombo)

**Attrezzabilità**

**A richiesta**, il cassetto inferiore H 18 delle cassettiere pensili P 51 può essere attrezzato con un telaio in metallo H 5 cm verniciato Canna di Fucile predisposto per uno dei seguenti accessori: portapantaloni, sacche porta biancheria o portascarpe.

**A richiesta e con maggiorazione**, sul primo cassetto in alto di ogni cassettiere, è possibile montare la serratura elettronica (vedi SERRATURA ELETTRONICA SU CASSETTIERE INTERNE).

## ANTEPRIMA | Caratteristiche e finiture cassettiere Standard

### Disposizioni

Le cassettiere possono essere pensili, sottopiano o autoportanti.

Sono composte da due fianchi strutturali Sp 1.6 cm e sono modulari agli schienali. Il loro accostamento determina la formazione di uno spazio di separazione di 0.8 cm.

Le cassettiere pensili vanno sempre completate con un ripiano di chiusura superiore.

Le cassettiere sottopiano vanno completate con un ripiano di chiusura superiore ed una pedana inferiore.

Le cassettiere autoportanti sono già complete di ripiano di chiusura e di base. A richiesta e con maggiorazione, si possono applicare le ruote.

pensile

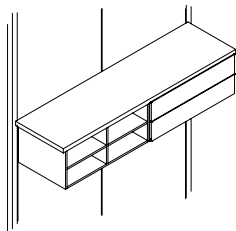

autoportante a terra

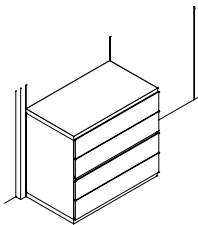

autoportante su ruote

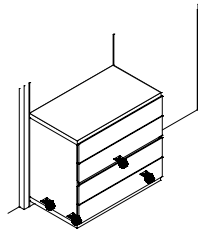

sottopiano su pedana

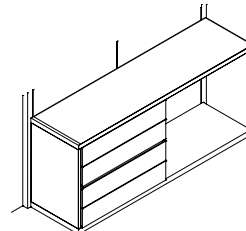

Le cassettiere abbinare a ripiani con staffe a vista **(A)** o accostate a qualsiasi accessorio come ripiani, raster e aste appendiabiti **(B)**, prevedono sempre fianchi strutturali Sp 1.6 cm con frontali a filo.

Invece, le cassettiere abbinare a ripiani con staffe a scomparsa e usate in posizione terminale rispetto al ripiano a cui sono agganciate, prevedono un fianco Sp 4 cm in sostituzione del fianco strutturale. In questo caso, la cassetiera è posizionata a filo del bordo laterale del ripiano e di conseguenza i cassetti rientrano di 2.4 cm rispetto al bordo laterale del fianco **(C)**.

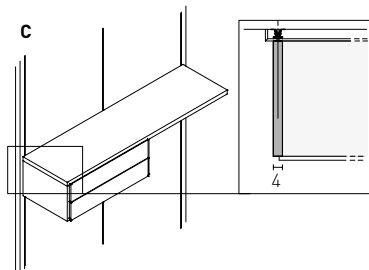
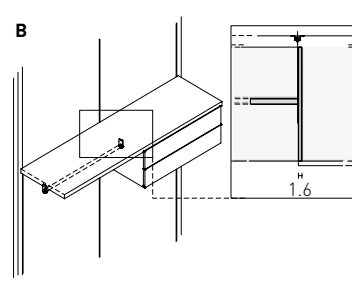
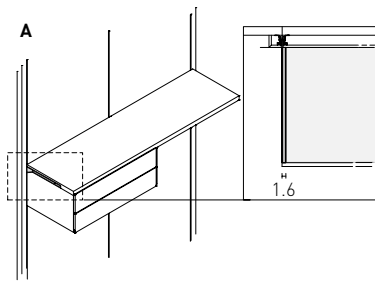

### Raster

Realizzati con pannelli in particelle di legno Sp 1.6 cm con rivestimento e bordi in nobilitazione sintetica che viene verniciata per le versioni laccate, sono esclusivamente pensili e sempre agganciati ai ripiani.

Sono mobili finiti e modulari agli schienali. Il loro accostamento determina la formazione di uno spazio di separazione di 0.8 cm pari allo spessore delle staffe di fissaggio dei ripiani **(D)**.

I raster fissati a ripiani con staffe a scomparsa in posizione terminale rientrano lateralmente di 2.4 cm rispetto al bordo laterale del ripiano stesso **(E)**.

#### Finiture:

- Materico Interno (Borgogna, Larice Tortora, Noce Dorato, Bon Ton, Perlage Conchiglia, Perlage Terra)
- Laccato Opaco Duna

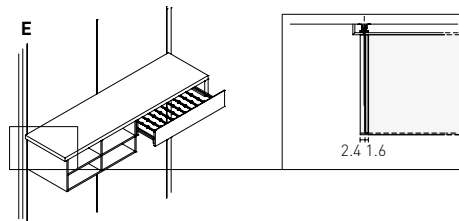
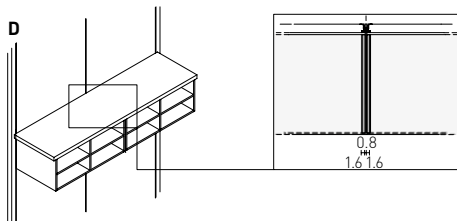

**Estrazione**

Di serie: parziale  
Totale: cad. cassetto + € 34

**Chiusura**

Serratura elettronica: cad. + € 300

**H 44 a 2 cassetti**

**Disponibile anche per struttura P 39.5**

(Il codice si differenzierà per un carattere.  
Es. T424N diventerà T924N)

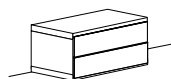

autoportanti

set ruote H 8

**H 82 a 4 cassetti**

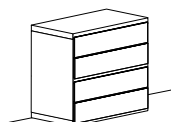

autoportanti

set ruote H 8

L	CODICI P 51	Struttura <b>Materico Interno</b>			Struttura <b>Laccato Opaco Duna</b>		
		Frontale <b>Materico Interno</b>	Frontale <b>Pelle Sint. V. Laccato V. Met. Specchio</b>	Frontale <b>V. Marmo</b>	Frontale <b>L. Opaco Duna</b>	Frontale <b>Pelle Sint. V. Laccato V. Met. Specchio</b>	Frontale <b>V. Marmo</b>
	<b>*N</b> Legno						
	<b>*T</b> Vetro						
	<b>*P</b> Pelle Sint.						
	<b>50 T424 *</b>	325	411	473	488	502	564
	<b>70 T425 *</b>	325	411	473	488	502	564
	<b>90 T427 *</b>	411	493	567	617	602	676
	<b>110 T428 *</b>	493	598	688	740	730	820
	<b>1RE04</b>	75	75	-	75	75	75
	<b>50 T434 *</b>	522	693	797	783	846	950
	<b>70 T435 *</b>	522	693	797	783	846	950
	<b>90 T437 *</b>	657	822	946	986	1.003	1.127
	<b>110 T438 *</b>	777	989	1.138	1.166	1.207	1.355
	<b>1RE04</b>	75	75	-	75	75	75

# ANTEPRIMA | Cassettiere Standard pensili e sottopiano

## Estrazione

Di serie: parziale  
Totale: cad. cassetto + € 34

## Chiusura

Serratura elettronica: cad. + € 300

**Le cassettiere pensili devono essere completate con un ripiano superiore di chiusura e quelle sottopiano con un ripiano superiore di chiusura e con una pedana inferiore.**

### H 17 a 1 cassetto

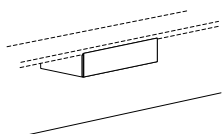

pensili

L	CODICI P 51	Struttura Materico Interno			Struttura Laccato Opaco Duna		
		Frontale Materico Interno	Frontale Pelle Sint. V. Laccato V. Met. Specchio	Frontale V. Marmo	Frontale L. Opaco Duna	Frontale Pelle Sint. V. Laccato V. Met. Specchio	Frontale V. Marmo
50	T214 *	123	157	181	185	192	216
70	T215 *	123	157	181	185	192	216
90	T217 *	140	180	207	210	220	247
110	T218 *	157	211	243	236	258	290

### H 36 a 2 cassetti

Disponibile anche per struttura P 39.5

(Il codice si differenzierà per un carattere.

Es. T224N diventerà T724N)

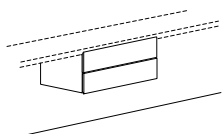

pensili

50	T224 *	201	285	328	302	348	391
70	T225 *	201	285	328	302	348	391
90	T227 *	249	331	381	374	404	454
110	T228 *	285	392	451	428	479	538

### H 36 a 2 cassetti

Disponibile anche per struttura P 39.5

(Il codice si differenzierà per un carattere.

Es. T324N diventerà T824N)

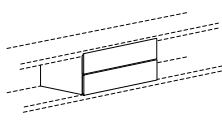

sottopiano

50	T324 *	218	303	349	327	370	416
70	T325 *	218	303	349	327	370	416
90	T327 *	265	347	400	398	424	476
110	T328 *	303	409	471	455	499	561

### H 74 a 4 cassetti

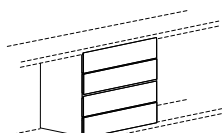

sottopiano

50	T334 *	413	585	673	620	714	802
70	T335 *	413	585	673	620	714	802
90	T337 *	509	674	776	764	823	924
110	T338 *	585	801	922	878	978	1.098

### H 112 a 6 cassetti

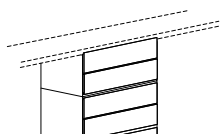

sottopiano

50	T394 *	654	914	1.052	982	1.116	1.253
70	T395 *	654	914	1.052	982	1.116	1.253
90	T397 *	797	1.047	1.205	1.196	1.279	1.436
110	T398 *	914	1.236	1.423	1.372	1.509	1.694

**Estrazione**

Parziale: inclusa nel prezzo  
Totale: cad. cassetto + € 34

**Chiusura**

Serratura elettronica: cad. + € 300

**Le cassettiere pensili devono essere completate con un ripiano superiore di chiusura e quelle sottopiano con un ripiano superiore di chiusura e con una pedana inferiore.**

**L**

**CODICI  
P 51**

\*N Legno

\*T Vetro

\*P Pelle Sint.

Struttura **Materico Interno**

Struttura **Laccato Opaco Duna**

Frontale  
**Materico  
Interno**

Frontale  
**Pelle Sint.  
V. Laccato  
V. Met.  
Specchio**

Frontale  
**V. Marmo**

Frontale  
**L. Opaco  
Duna**

Frontale  
**Pelle Sint.  
V. Laccato  
V. Met.  
Specchio**

Frontale  
**V. Marmo**

**H 44 a 1 cestone**

autoportanti

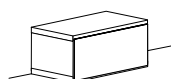

**50 T444 \***  
**70 T445 \***  
**90 T447 \***  
**110 T448 \***

325	411	473	488	502	564
325	411	473	488	502	564
411	490	564	617	598	672
493	596	686	740	728	817

**H 82 a 2 cassetti e 1 cestone**

autoportanti

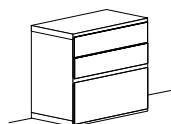

**50 T474 \***  
**70 T475 \***  
**90 T477 \***  
**110 T478 \***

522	693	797	783	846	950
522	693	797	783	846	950
657	819	942	986	1.000	1.123
777	987	1.136	1.166	1.205	1.353

**H 36 a 1 cestone**

pensili

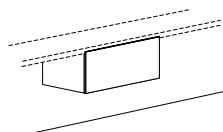

**50 T244 \***  
**70 T245 \***  
**90 T247 \***  
**110 T248 \***

201	285	328	302	348	391
201	285	328	302	348	391
249	330	380	374	403	453
285	390	449	428	476	535

**H 36 a 1 cestone**

sottopiano

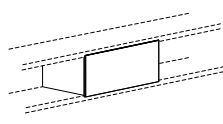

**50 T344 \***  
**70 T345 \***  
**90 T347 \***  
**110 T348 \***

218	303	349	327	370	416
218	303	349	327	370	416
265	346	398	398	423	475
303	406	467	455	496	557

**H 74 a 2 cassetti e 1 cestone**

sottopiano

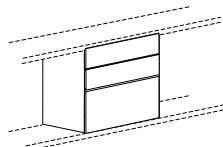

**50 T374 \***  
**70 T375 \***  
**90 T377 \***  
**110 T378 \***

413	585	673	620	714	802
413	585	673	620	714	802
509	673	774	764	822	923
585	799	919	878	975	1.095

**H 74 a 2 cestoni**

sottopiano

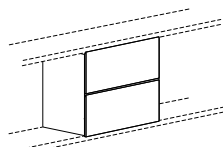

**50 T354 \***  
**70 T355 \***  
**90 T357 \***  
**110 T358 \***

413	585	673	620	714	802
413	585	673	620	714	802
509	672	773	764	820	921
585	795	915	878	970	1.090

**H 112 a 4 cassetti e 1 cestone**

sottopiano

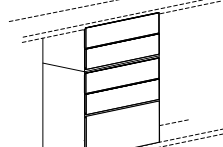

**50 T384 \***  
**70 T385 \***  
**90 T387 \***  
**110 T388 \***

654	914	1.052	982	1.116	1.253
654	914	1.052	982	1.116	1.253
797	1.046	1.203	1.196	1.278	1.435
914	1.234	1.420	1.372	1.506	1.691



# ANTEPRIMA | Cassettiere Standard Miro autoportanti, pensili e sottopiano

## Estrazione

Parziale: inclusa nel prezzo  
Totale: cad. cassetto LSX6 + € 34

Le cassettiere pensili devono essere completate con un ripiano superiore di chiusura e quelle sottopiano con un ripiano superiore di chiusura e con una pedana inferiore

### H 44 a 2 cassetti



autoportanti

**70** T425R T925R  
**90** T427R T927R  
**110** T428R T928R  
1RE04 -

Struttura	Materico Interno	Struttura	Laccato Opaco Duna
	Frontale Vetro Trasparente Vetro Trama Vetro Rigato Vetro Riflettente	Frontale	Vetro Trasparente Vetro Trama Vetro Rigato Vetro Riflettente

637 727  
684 780  
744 849  
75 75

### H 82 a 4 cassetti

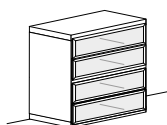

autoportanti

**70** T435R -  
**90** T437R -  
**110** T438R -  
1RE04 -

1.151 1.313  
1.216 1.387  
1.289 1.470  
75 75

set ruote H 8

### H 17 a 1 cassetto

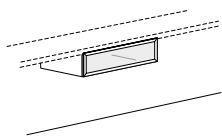

pensili

**70** T215R -  
**90** T217R -  
**110** T218R -

620 707  
645 736  
667 761

### H 36 a 2 cassetti

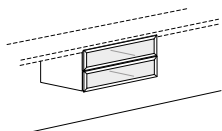

pensili

**70** T225R T725R  
**90** T227R T727R  
**110** T228R T728R

517 590  
531 606  
548 625

### H 36 a 2 cassetti

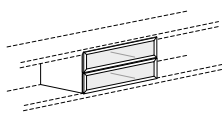

sottopiano

**70** T325R T825R  
**90** T327R T827R  
**110** T328R T828R

533 608  
547 624  
563 642

### H 74 a 4 cassetti

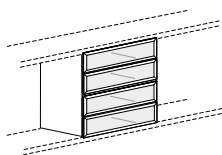

sottopiano

**70** T335R -  
**90** T337R -  
**110** T338R -

1.048 1.195  
1.077 1.228  
1.110 1.266

### H 112 a 6 cassetti

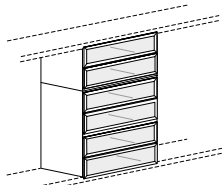

sottopiano

**70** T395R -  
**90** T397R -  
**110** T398R -

1.604 1.829  
1.647 1.878  
1.696 1.935

**Caratteristiche**

La struttura ed i frontali sono realizzati con pannelli in particelle di legno rivestiti o bordati con nobilitazione sintetica. Tutti i cassetti sono dotati di guida invisibile con struttura metallica zincata, carrello di scorrimento a rulli, richiamo automatico di chiusura, fermo antigancio, regolazione verticale e ammortizzatore di chiusura. Le guide sono previste di serie ad estrazione totale.

**Struttura**

Sono disponibili elementi interi a uno, due e quattro cassetti. Con la sovrapposizione tra loro degli elementi si possono ottenere cassettiere a sei cassetti (solo cassettiere sottopiano).

**Finiture:**

- Materico Interno (Borgogna, Larice Tortora, Noce Dorato, Bon Ton, Perlage Conchiglia, Perlage Terra)
- Laccato Opaco Duna

pensile

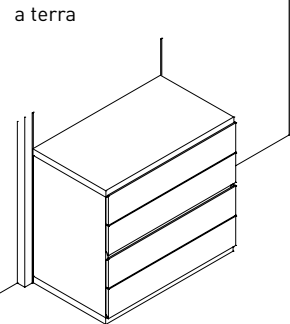
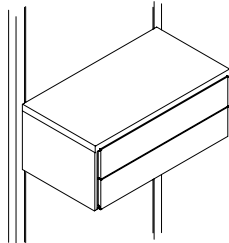

**Cassetti con girocassetto metallico**

Con frontali Sp 1.8 cm in particelle di legno, con frontali Sp 2 cm con inserto in Pelle Sintetica o Sp 2.2 cm con Vetro o Specchio incollato direttamente sul pannello, senza alcun telaio, presentano un incavo per l'apertura in corrispondenza delle estremità superiore e inferiore della coppia cassetti. Se la cassettiera è a un cassetto l'incavo per l'apertura è sull'estremità superiore.

**La differenza di spessore dei frontali non permette di realizzare cassettiere con frontali misti legno, Pelle Sintetica, Vetro oppure Specchio. Ne sconsigliamo anche l'accostamento.**

Le cassettiere, autoportanti, sottopiano o pensili, prevedono frontali H 18 cm. Di serie vengono montati girocassetti in metallo H 12.8 cm in finitura Canna di Fucile e fondo cassetto di serie in tinta con la struttura della cassettiera.

**Finiture:**

- Materico Interno (Borgogna, Larice Tortora, Noce Dorato, Bon Ton, Perlage Conchiglia, Perlage Terra)
- Laccato Opaco Duna
- Vetro Laccato Opaco o Lucido (di serie: Bianco, Piombo, Roccia, Seta)
- Vetro Metallizzato o Specchio (Argento, Bronzo, Piombo)
- Vetro Marmo Opaco o Lucido (Amani, Calacatta, Sahara)
- Pelle Sintetica (Bacca, Cactus, Creta, Elephant, Talpa)

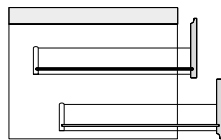

**Pensile o a Terra**

Frontali

H 18

H 18

**Cassetti Miro con girocassetto metallico e frontale Vetro**

Hanno frontali H 18 Sp 1.8 cm con cornice perimetrale in alluminio in finitura Canna di Fucile o Palladio, che presenta un incavo perimetrale per l'apertura sia sul lato superiore che inferiore, e vetro serigrafato in tinta. Il girocassetto in metallo H 12.8 cm è sempre in finitura Canna di Fucile con fondo in tinta con la struttura della cassettiera.

**Finiture:**

- Vetro Trasparente (Argento, Bronzo, Piombo)
- Vetro Riflettente (Argento, Bronzo, Piombo)
- Vetro Trama (Argento, Bronzo, Piombo)
- Vetro Rigato (Argento, Bronzo, Piombo)

**Personalizzazioni**

A richiesta il fondo di ogni cassetto con sponde metalliche può essere personalizzato con un colore diverso da quello previsto di serie, in Materico per le cassettiere con struttura Materico e Laccato Opaco Duna per cassettiere con struttura Laccato Opaco Duna.

**Con sovrapprezzo** è inoltre possibile sostituire il fondo con uno nelle seguenti finiture: Laccato Opaco Duna, dove non previsto di serie, o Vetro Trasparente Piombo.

Fondo L. Opaco Duna: cad.

**LSGM5** € 42

Fondo V. Trasp. Piombo: cad.

**LSGM7** € 42

**Attrezzabilità**

**A richiesta**, il cassetto inferiore H 18 delle cassettiere pensili P 51 può essere attrezzato con un telaio in metallo H 5 cm verniciato Canna di Fucile predisposto per uno dei seguenti accessori: portapantaloni, sacche porta biancheria o portascarpe.

**A richiesta e con maggiorazione**, sul primo cassetto in alto di ogni cassettiera, è possibile montare la serratura elettronica, ad esclusione dei cassetti MIRO (vedi SERRATURA ELETTRONICA SU CASSETTIERE INTERNE).

## ANTEPRIMA | Caratteristiche e finiture cassettiere Metallo

### Disposizioni

Le cassettiere possono essere pensili, sottopiano o autoportanti.

Sono composte da due fianchi strutturali Sp 1.6 cm e sono modulari agli schienali. Il loro accostamento determina la formazione di uno spazio di separazione di 0.8 cm.

Le cassettiere pensili vanno sempre completate con un ripiano di chiusura superiore.

Le cassettiere sottopiano vanno completate con un ripiano di chiusura superiore ed una pedana inferiore.

Le cassettiere autoportanti sono già complete di ripiano di chiusura e di base. A richiesta e con maggiorazione, si possono applicare le ruote.

pensile

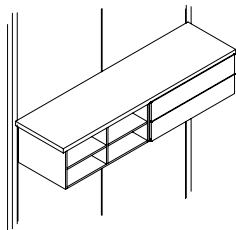

autoportante a terra

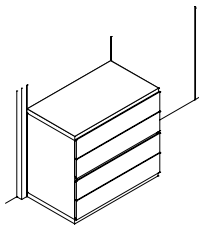

autoportante su ruote

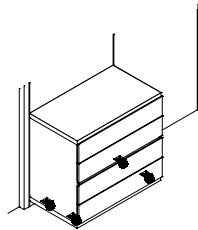

sottopiano su pedana

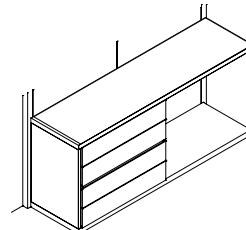

Le cassettiere abbinata a ripiani con staffe a vista **(A)** o accostate a qualsiasi accessorio come ripiani, raster e aste appendiabiti **(B)**, prevedono sempre fianchi strutturali Sp 1.6 cm con frontali a filo.

Invece, le cassettiere abbinata a ripiani con staffe a scomparsa e usate in posizione terminale rispetto al ripiano a cui sono agganciate, prevedono un fianco Sp 4 cm in sostituzione del fianco strutturale. In questo caso, la cassetiera è posizionata a filo del bordo laterale del ripiano e di conseguenza i cassetti rientrano di 2.4 cm rispetto al bordo laterale del fianco **(C)**.

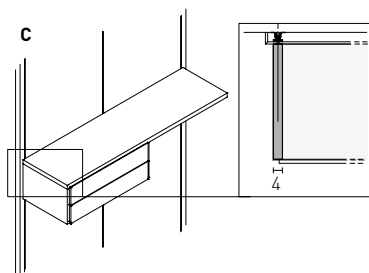
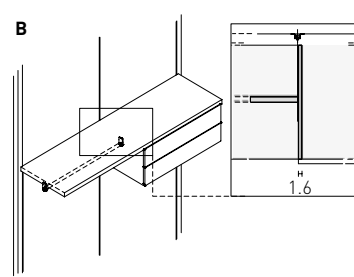
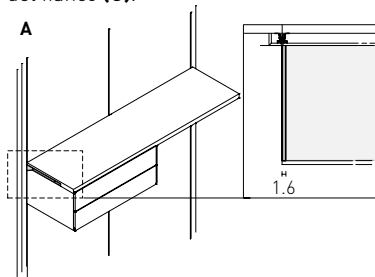

### Raster

Realizzati con pannelli in particelle di legno Sp 1.6 cm con rivestimento e bordi in nobilitazione sintetica che viene verniciata per le versioni laccate, sono esclusivamente pensili e sempre agganciati ai ripiani.

Sono mobili finiti e modulari agli schienali. Il loro accostamento determina la formazione di uno spazio di separazione di 0.8 cm pari allo spessore delle staffe di fissaggio dei ripiani **(D)**.

I raster fissati a ripiani con staffe a scomparsa in posizione terminale rientrano lateralmente di 2.4 cm rispetto al bordo laterale del ripiano stesso **(E)**.

#### Finiture:

- Materico Interno (Borgogna, Larice Tortora, Noce Dorato, Bon Ton, Perlage Conchiglia, Perlage Terra)
- Laccato Opaco Duna

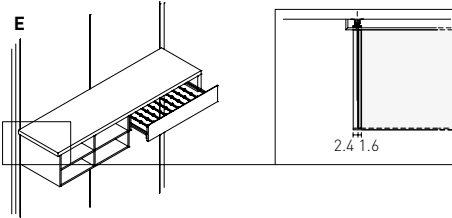
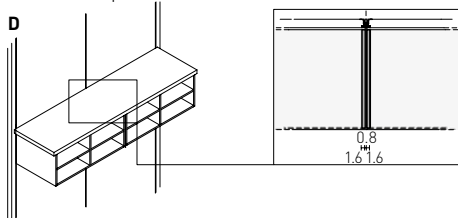

# ANTEPRIMA Cassettiere autoportanti Metallo

## Estrazione

Totale: inclusa nel prezzo

## Chiusura

Serratura elettronica: cad. + € 300

## Fondo cassetto

Di serie: in tinta con la struttura

Fondo L. Opaco Duna: cad. + € 42

Fondo V. Trasp. Piombo: cad. + € 42

## H 44 a 2 cassetti

### Disponibile anche per struttura P 39.5

(Il codice si differenzierà per un carattere.

Es. T425NM diventerà T925NM)



autoportanti

set ruote H 8

## H 82 a 4 cassetti

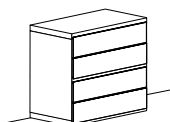

autoportanti

set ruote H 8

L	CODICI P 51	Struttura Materico Interno			Struttura Laccato Opaco Duna		
		Frontale Materico Interno	Frontale Pelle Sint. V. Laccato V. Met. Specchio	Frontale V. Marmo	Frontale L. Opaco Duna	Frontale Pelle Sint. V. Laccato V. Met. Specchio	Frontale V. Marmo
<b>70</b>	<b>T425 * M</b>	958	1.044	1.106	1.121	1.135	1.197
<b>90</b>	<b>T427 * M</b>	1.104	1.186	1.260	1.310	1.295	1.369
<b>110</b>	<b>T428 * M</b>	1.231	1.336	1.426	1.478	1.468	1.558
	<b>1RE04</b>	75	75	75	75	75	75
<b>70</b>	<b>T435 * M</b>	1.786	1.957	2.061	2.047	2.110	2.214
<b>90</b>	<b>T437 * M</b>	2.043	2.208	2.332	2.372	2.389	2.513
<b>110</b>	<b>T438 * M</b>	2.252	2.464	2.613	2.641	2.682	2.830
	<b>1RE04</b>	75	75	75	75	75	75

# ANTEPRIMA Cassettiere pensili e sottopiano Metallo

## Estrazione

Totale: inclusa nel prezzo

## Chiusura

Serratura elettronica: cad. + € 300

## Fondo cassetto

Di serie: in tinta con la struttura

Fondo L. Opaco Duna: cad. + € 42

Fondo V. Trasp. Piombo: cad. + € 42

**Le cassettiere pensili devono essere completate con un ripiano superiore di chiusura e quelle sottopiano con un ripiano superiore di chiusura e con una pedana inferiore.**

### H 17 a 1 cassetto

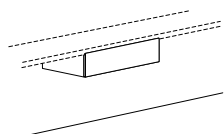

pensili

**70 T215 \* M**  
**90 T217 \* M**  
**110 T218 \* M**

Frontale Materico Interno	Frontale Pelle Sint. V. Laccato V. Met. Specchio	Frontale V. Marmo	Frontale L. Opaco Duna	Frontale Pelle Sint. V. Laccato V. Met. Specchio	Frontale V. Marmo
440	474	498	502	509	533
487	527	554	557	567	594
527	581	613	606	628	660

### H 36 a 2 cassetti

Disponibile anche per struttura P 39.5

(Il codice si differenzierà per un carattere.

Es. T225NM diventerà T725NM)

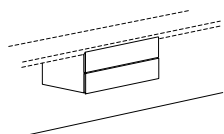

pensili

**70 T225 \* M**  
**90 T227 \* M**  
**110 T228 \* M**

Frontale Materico Interno	Frontale Pelle Sint. V. Laccato V. Met. Specchio	Frontale V. Marmo	Frontale L. Opaco Duna	Frontale Pelle Sint. V. Laccato V. Met. Specchio	Frontale V. Marmo
834	918	961	935	981	1.024
942	1.024	1.074	1.067	1.097	1.147
1.023	1.130	1.189	1.166	1.217	1.276

### H 36 a 2 cassetti

Disponibile anche per struttura P 39.5

(Il codice si differenzierà per un carattere.

Es. T325NM diventerà T825NM)

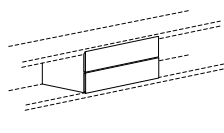

sottopiano

**70 T325 \* M**  
**90 T327 \* M**  
**110 T328 \* M**

Frontale Materico Interno	Frontale Pelle Sint. V. Laccato V. Met. Specchio	Frontale V. Marmo	Frontale L. Opaco Duna	Frontale Pelle Sint. V. Laccato V. Met. Specchio	Frontale V. Marmo
851	936	982	960	1.003	1.049
958	1.040	1.093	1.091	1.117	1.169
1.041	1.147	1.209	1.193	1.237	1.299

### H 74 a 4 cassetti

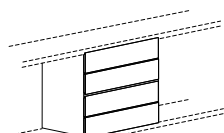

sottopiano

**70 T335 \* M**  
**90 T337 \* M**  
**110 T338 \* M**

Frontale Materico Interno	Frontale Pelle Sint. V. Laccato V. Met. Specchio	Frontale V. Marmo	Frontale L. Opaco Duna	Frontale Pelle Sint. V. Laccato V. Met. Specchio	Frontale V. Marmo
1.677	1.849	1.937	1.884	1.978	2.066
1.895	2.060	2.162	2.150	2.209	2.310
2.060	2.276	2.397	2.353	2.453	2.573

### H 112 a 6 cassetti

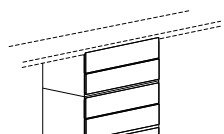

sottopiano

**70 T395 \* M**  
**90 T397 \* M**  
**110 T398 \* M**

Frontale Materico Interno	Frontale Pelle Sint. V. Laccato V. Met. Specchio	Frontale V. Marmo	Frontale L. Opaco Duna	Frontale Pelle Sint. V. Laccato V. Met. Specchio	Frontale V. Marmo
2.551	2.811	2.949	2.879	3.013	3.150
2.876	3.126	3.284	3.275	3.358	3.515
3.127	3.449	3.636	3.585	3.722	3.907

**Estrazione**

Totale: inclusa nel prezzo

**Fondo cassetto**

Di serie: in tinta con la struttura  
Fondo L. Opaco Duna: cad. + € 42  
Fondo V. Trasp. Piombo: cad. + € 42

**Le cassettiere pensili devono essere completate con un ripiano superiore di chiusura e quelle sottopiano con un ripiano superiore di chiusura e con una pedana inferiore**

**H 44 a 2 cassetti**

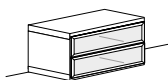

autoportanti

set ruote H 8

L	CODICI P 51	CODICI P 39.5
70	<b>T425Q</b>	<b>T925Q</b>
90	<b>T427Q</b>	<b>T927Q</b>
110	<b>T428Q</b>	<b>T928Q</b>
	<b>1RE04</b>	-

Struttura	Materico Interno	Struttura	Laccato Opaco Duna
	Frontale <b>Vetro Trasparente</b> <b>Vetro Trama</b> <b>Vetro Rigato</b> <b>Vetro Riflettente</b>	Frontale <b>Vetro Trasparente</b> <b>Vetro Trama</b> <b>Vetro Rigato</b> <b>Vetro Riflettente</b>	

1.269	1.447
1.376	1.569
1.480	1.688
75	75

**H 82 a 4 cassetti**

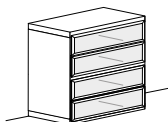

autoportanti

set ruote H 8

70	<b>T435Q</b>	-
90	<b>T437Q</b>	-
110	<b>T438Q</b>	-
	<b>1RE04</b>	-

2.415	2.754
2.601	2.966
2.763	3.150
75	75

**H 17 a 1 cassetto**

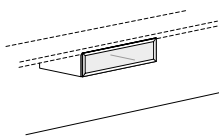

pensili

70	<b>T215Q</b>	-
90	<b>T217Q</b>	-
110	<b>T218Q</b>	-

936	1.068
992	1.131
1.035	1.180

**H 36 a 2 cassetti**

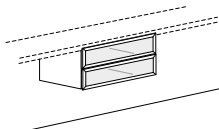

pensili

70	<b>T225Q</b>	<b>T725Q</b>
90	<b>T227Q</b>	<b>T727Q</b>
110	<b>T228Q</b>	<b>T728Q</b>

1.150	1.311
1.224	1.396
1.286	1.467

**H 36 a 2 cassetti**

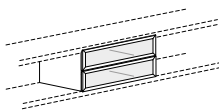

sottopiano

70	<b>T325Q</b>	<b>T825Q</b>
90	<b>T327Q</b>	<b>T827Q</b>
110	<b>T328Q</b>	<b>T828Q</b>

1.165	1.329
1.239	1.413
1.301	1.484

**H 74 a 4 cassetti**

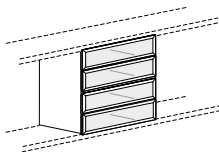

sottopiano

70	<b>T335Q</b>	-
90	<b>T337Q</b>	-
110	<b>T338Q</b>	-

2.312	2.636
2.462	2.807
2.584	2.946

**H 112 a 6 cassetti**

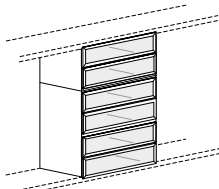

sottopiano

70	<b>T395Q</b>	-
90	<b>T397Q</b>	-
110	<b>T398Q</b>	-

3.501	3.992
3.725	4.247
3.906	4.454

## ANTEPRIMA | Telaio con accessori

### Telai estraibili

Telaio tre lati in alluminio verniciato Canna di Fucile, fissati direttamente al frontale cassettera in sostituzione del girocassetto di serie, sono dotati di guida invisibile con struttura metallica zincata, carrello di scorrimento a rulli, richiamo automatico di chiusura, fermo antigancio, estrazione totale e ammortizzatore di chiusura. I telai per interno cassetto vengono predisposti per uno dei seguenti accessori: portapantaloni, sacche porta biancheria o portascarpe.

Per ricavare il prezzo, al costo della cassettera aggiungere il costo degli accessori per telaio.

### Sacche portabiancheria

In tessuto trapuntato con supporti e tubi in alluminio verniciato Canna di Fucile.

### Scarpiera

In lamiera piegata e verniciata Canna di Fucile.

### Portapantaloni

Supporti e tubi in finitura Canna di Fucile.



### Telaio con accessori

In caso di cassettere pensili il frontale H 18 che può essere attrezzato con il telaio è quello inferiore, come da disegno riportato di seguito.

### Soluzione per interno cassetto

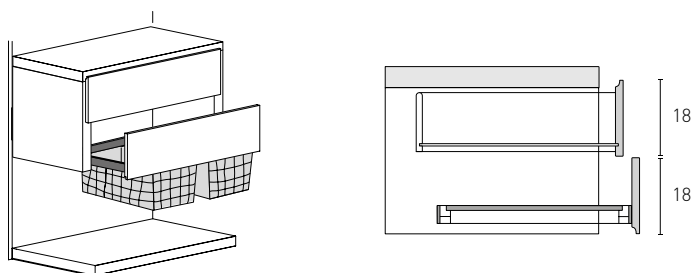
Per ricavare il prezzo, al costo della cassettera aggiungere il costo degli accessori per telaio.

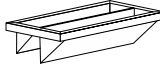

Telaio Canna di Fucile	L	CODICI P 51	Per schienale		Per interno cassetto Accessori
			Distanziali e frontalino Materico	Distanziali e frontalino Laccato Opaco Duna	
<b>Portapantaloni</b>					
	70	1TZP07	-	-	363
	90	1TZP09	-	-	421
	110	1TZP0E	-	-	467
<b>Sacche portabiancheria H 31</b> Tessuto trapuntato grigio					
	70	1TZQ07	-	-	460
	90	1TZQ09	-	-	625
	110	1TZQ0E	-	-	667
<b>Sacche portabiancheria con frontale H 36</b> Tessuto trapuntato grigio					
	70	1TZS07	495	549	-
	90	1TZS09	643	714	-
	110	1TZS0E	683	758	-
<b>Portascarpe in lamiera piegata</b>					
	70	1TZR07	-	-	549
	90	1TZR09	-	-	598
	110	1TZR0E	-	-	658

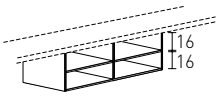
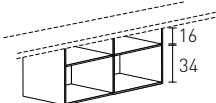
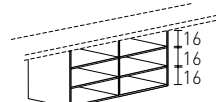
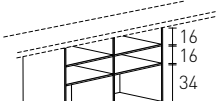
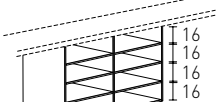
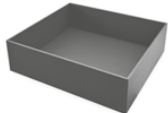
	L	CODICI P 59	CODICI P 51	Materico Interno	L. Opaco Duna	Pelle Sintetica Elephant
<b>H 36 con 2 ripiani</b>						
	70	UA61	UA21	207	311	-
	90	UA71	UA31	233	350	-
	110	UA81	UA41	271	407	-
<b>H 53 con 2 ripiani</b>						
	70	UA62	UA22	231	347	-
	90	UA72	UA32	257	386	-
	110	UA82	UA42	298	447	-
<b>H 53 con 4 ripiani</b>						
	70	UA63	UA23	293	440	-
	90	UA73	UA33	334	501	-
	110	UA83	UA43	398	597	-
<b>H 71 con 4 ripiani</b>						
	70	UA65	UA25	326	489	-
	90	UA75	UA35	369	554	-
	110	UA85	UA45	432	648	-
<b>H 71 con 6 ripiani</b>						
	70	UA66	UA26	389	584	-
	90	UA76	UA36	445	668	-
	110	UA86	UA46	533	800	-
<b>Scatole H 14 P 51 Per vani raster P 59</b>						
	32	1AW16	-	-	-	143
	42	1AW17	-	-	-	155
	46	1AW15	-	-	-	155
	52	1AW18	-	-	-	170

Le scatole in Pelle Sintetica per raster si trovano nella sezione "Accessori, fondi e scatole".



## ANTEPRIMA | Lavorazioni su misura

### Non vengono eseguite lavorazioni su misura di:

- schienali Vetro retroilluminati
- luci LED a incasso
- ripiani Vetro Trasparente Piombo
- cassettiere Metallo e Metallo Miro

**Il nostro ufficio tecnico si riserva di valutare le lavorazioni e le richieste non previste nel presente listino compatibilmente con le caratteristiche tecniche del programma e di quantificarle di volta in volta. Si raccomanda di accompagnare sempre l'ordine con un disegno dettagliato, indicando le misure esatte del vano a cui l'armadio deve essere adattato.**

### Riduzione in altezza di serie di:

- montanti in alluminio per cabina senza schienale
- cornici terminali legno o Specchio complete di montanti
- cornici ad angolo legno complete di montanti

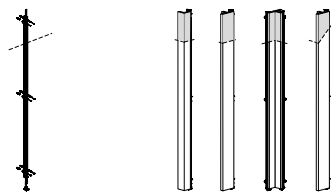

Maggiorazione taglio mansardato compreso montanti

### CODICI

**LS29**

+ € 98

### Riduzione in altezza e in larghezza di serie di:

- schienali legno, Pelle Sintetica, Vetro oppure Specchio complete di relativi montanti

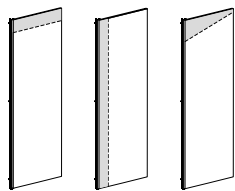

Maggiorazione taglio mansardato compreso montanti

**LS29**

+ € 98

### Riduzione in altezza e in larghezza di serie di:

- tamponamenti legno o Pelle Sintetica escluso montanti

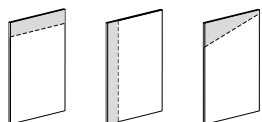

Maggiorazione taglio mansardato escluso montanti

**LS74**

+ € 98

**Riduzione in larghezza e in profondità di serie di:**

- ripiani legno o Pelle Sintetica (riduzione in profondità a 39 cm max)
- pedane legno (riduzione in profondità a 26 cm max)

**CODICI**



Adeguamento pedane legno per fuori squadra

**LS76**

+ € 98

**Riduzione in larghezza di Cassettiere Standard**

Riduzione minima 1.5 cm, larghezza minima della cassettera 49.3 cm.

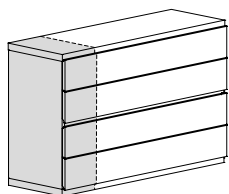

Maggiorazione per riduzione di cassettiere Standard: cad cassetto

**LSRLC**

+ € 47

**Riduzione in larghezza di serie di:**

- aste appendiabiti

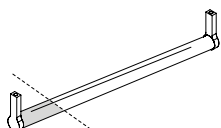

Tutti i particolari **Laccato Opaco** possono essere laccati in un colore della gamma RAL K5 oppure in un qualsiasi altro colore a campione.

Anche tutti i particolari **Vetro Laccato Opaco o Lucido** (di serie: Bianco, Piombo, Roccia, Seta) possono essere laccati nei rimanenti colori previsti nel campionario laccati, in un colore della gamma RAL K5 oppure in un qualsiasi altro colore a campione.

La maggiorazione va applicata al prezzo della finitura di riferimento scelta e si intende per ogni codice di colore non previsto di serie richiesto sul singolo ordine.



Maggiorazione per ogni singolo codice colore a campione richiesto

**LSCC**

+ € 430

TEATRO



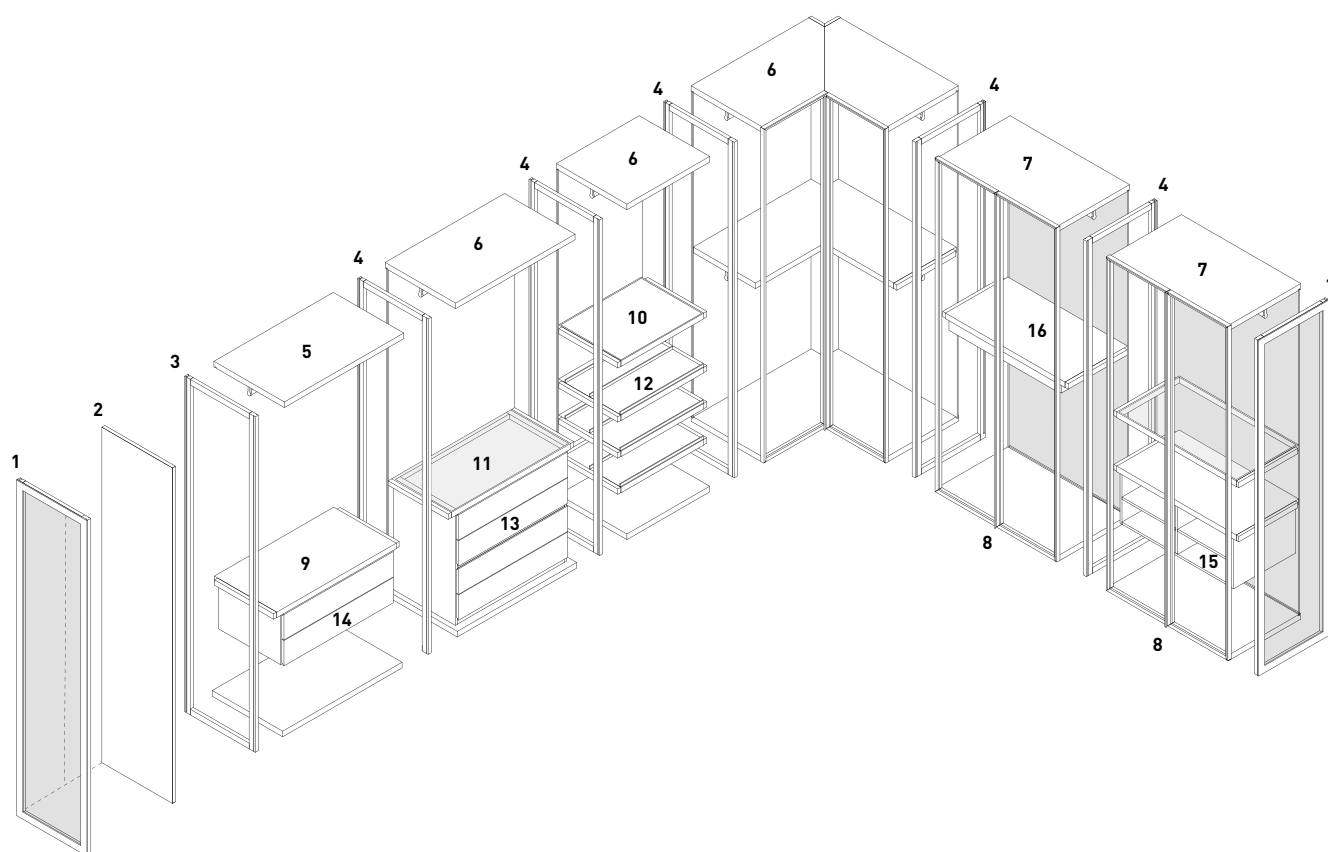

- 1 Fianco terminale con vetro
- 2 Fianco terminale legno
- 3 Fianco terminale aperto
- 4 Divisorio aperto
- 5 Modulo senza schiena
- 6 Modulo con schiena legno
- 7 Modulo con schiena vetro
- 8 Anta Murano
- 9 Ripiano lineare legno
- 10 Ripiano con inserto in pelle sintetica
- 11 Ripiano Vetro Trasparente con cornice metallo (con luce o senza)
- 12 Ripiano portascarpe
- 13 Cassetiera a terra
- 14 Cassetiera pensile
- 15 Raster
- 16 Telaio con vassoio

## TEATRO Caratteristiche e finiture

### Caratteristiche e dotazioni interne

Il sistema Teatro consente di progettare composizioni a parete, centro stanza o speciali sfruttando la modularità di serie. Inoltre possono essere create delle composizioni miste tra sistema Teatro e Sipario.

I moduli sono disponibili con profondità standard P 57.8 o ridotta P 41.1 e si suddividono in: moduli con schiena legno (A), moduli con schiena vetro (B), moduli senza schiena (C). Sono sempre costituiti da: base, cappello, schienale (ad esclusione dei moduli senza schiena) e un ripiano spostabile Sp 4 cm.

Il ripiano legno di serie è indispensabile per la stabilità e può essere sostituito da un ripiano portascarpe o un ripiano legno con inserto in Pelle Sintetica, le composizioni centrostanza necessitano di un ripiano aggiuntivo.

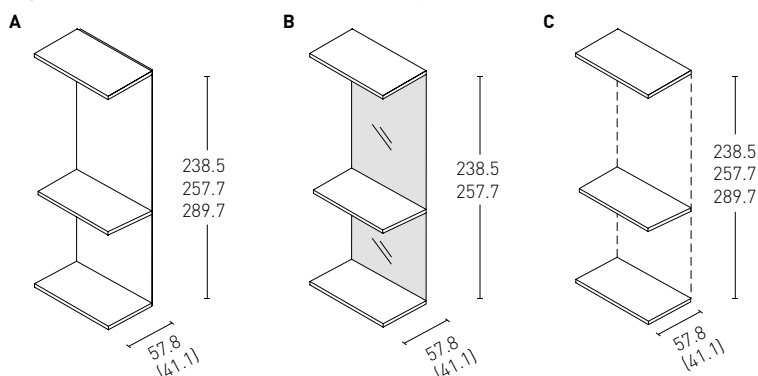

**La struttura interna è disponibile in Materico Interno (Borgogna, Larice Tortora, Noce Dorato, Bon Ton, Perlage Conchiglia, Perlage Terra) allo stesso prezzo, oppure Laccato Opaco Duna con maggiorazione.**

In fase d'ordine è necessario specificare:

- se l'interno è completamente in Materico oppure se è completamente Laccato Opaco Duna (ad esclusione della schiena per i moduli con schiena vetro o senza schiena)
- se solo il ripiano di serie è Laccato Opaco Duna
- se solo lo schienale interno di serie è Laccato Opaco Duna oppure Materico Marmo (solo per moduli con schiena legno)

Ripiani e accessori estraibili aggiuntivi, se non diversamente specificato, vengono forniti nella stessa finitura dell'interno modulo.

### Fianchi e divisori

I moduli devono essere sempre compresi tra divisori aperti (D) o tra fianchi terminali aperti (E) o chiusi (F) (G).

In caso di fianco legno (G), gli elementi strutturali vanno fissati direttamente al fianco senza distanziali in alluminio.

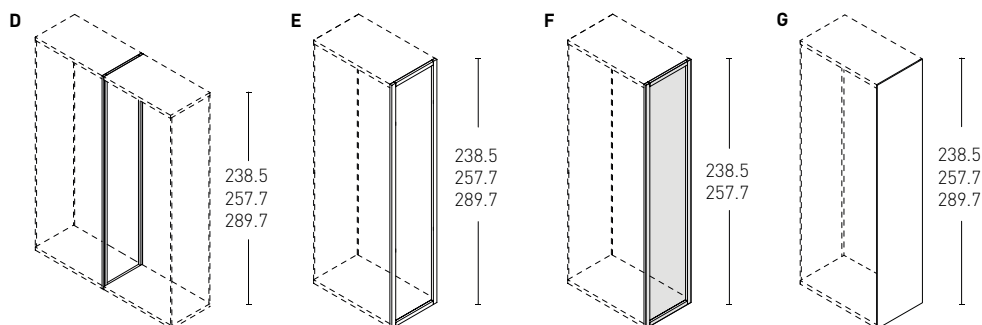

### Fianchi e divisori aperti con telaio

Di Sp 2.5 cm, sono costituiti da due montanti verticali e due traversi orizzontali realizzati da estruso in alluminio verniciato Canna di Fucile o Palladio. La sezione del montante anteriore prevede sempre l'alloggiamento per la luce LED verticale ambo i lati, la sezione di quello posteriore prevede sempre l'alloggiamento per la schiena ambo i lati.

### Fianchi terminali con telaio e vetro

Di Sp 2.9 cm, sono costituiti da due montanti verticali e due traversi orizzontali realizzati da estruso in alluminio verniciato Canna di Fucile o Palladio. La sezione del montante anteriore prevede sempre l'alloggiamento per la luce LED verticale ambo i lati, la sezione di quello posteriore prevede sempre l'alloggiamento per la schiena ambo i lati. Nel lato esterno è incollato un vetro Sp 0.4 cm temprato e serigrafia esterna in tinta con il montante, pertanto la luce LED può essere inserita solo nella parte interna del fianco.

#### Finiture esterne:

- Vetro Riflettente (Argento, Bronzo, Piombo)
- Vetro Rigato (Argento, Bronzo, Piombo)
- Vetro Trama (Argento, Bronzo, Piombo)
- Vetro Trasparente (Argento, Bronzo, Piombo)

### Fianchi terminali legno

Di Sp 3 cm, sono realizzati con pannelli in particelle di legno LIGHT, all'interno con rivestimento sintetico e all'esterno Materico, Laccato o piallaccio di legno verniciato.

#### Finiture interne:

- Materico Interno (Borgogna, Larice Tortora, Noce Dorato, Bon Ton, Perlage Conchiglia, Perlage Terra)
- Laccato Opaco Duna

#### Finiture esterne:

- Materico (Bianco, Cenere, Seta, Ecrù, Larice Tortora, Noce Dorato, Vinile)
- Laccato Opaco o Lucido Spazzolato
- Essenza (Borgogna, Canaletto, Frassino Nero, Frassino Antracite, Frassino Castano, Frassino Miele, Frassino Lino)

**Solo i fianchi con finitura esterna Essenza Borgogna e Materico Larice Tortora e Noce Dorato possono essere abbinati ad un Materico Interno in tinta oltre alle altre finiture disponibili. I fianchi con finitura esterna Essenza Canaletto, Frassino Nero, Frassino Antracite, Frassino Castano, Frassino Miele, Frassino Lino possono avere solo l'interno in Materico Interno Bon Ton, Perlage Conchiglia, Perlage Terra oppure Laccato Opaco Duna.**

## TEATRO Caratteristiche e finiture

<b>Basi e cappelli</b>	Di Sp 4 cm, sono realizzati con pannelli in particelle di legno con rivestimento e bordi in nobilitazione sintetica. Le basi sono dotate di piedini regolabili. <b>Finiture:</b> <ul style="list-style-type: none"><li>· Materico Interno (Borgogna, Noce Dorato, Larice Tortora, Bon Ton, Perlage Conchiglia, Perlage Terra)</li><li>· Laccato Opaco Duna</li></ul>																																	
<b>Ripiani legno</b>	Di Sp 4 cm, sono realizzati con pannelli in particelle di legno con rivestimento e bordi in nobilitazione sintetica. Ogni ripiano è compreso tra due traversi orizzontali realizzati da estruso in alluminio verniciato Canna di Fucile o Palladio, che consentono l'aggancio a fianchi e divisori con telaio. <b>Finiture:</b> <ul style="list-style-type: none"><li>· Materico Interno (Borgogna, Noce Dorato, Larice Tortora, Bon Ton, Perlage Conchiglia, Perlage Terra)</li><li>· Laccato Opaco Duna</li></ul>																																	
<b>Schienali legno</b>	Di Sp 1 cm, sono realizzati con pannelli in particelle di legno con rivestimento in nobilitazione sintetica. <b>Finiture:</b> <ul style="list-style-type: none"><li>· Materico Interno (Borgogna, Noce Dorato, Larice Tortora, Bon Ton, Perlage Conchiglia, Perlage Terra)</li><li>· Materico Marmo Opaco o Lucido (Emperador, Fior di Pesco, Gioia di Carrara, Grafite)</li><li>· Laccato Opaco Duna</li></ul>																																	
<b>Schienali vetro</b>	Sono costituiti da un vetro temprato Sp 0.4 cm e da un profilo perimetrale in alluminio verniciato Canna di Fucile o Palladio. <b>Finiture:</b> <ul style="list-style-type: none"><li>· Vetro Riflettente (Argento, Bronzo, Piombo)</li><li>· Vetro Rigato (Argento, Bronzo, Piombo)</li><li>· Vetro Trama (Argento, Bronzo, Piombo)</li><li>· Vetro Trasparente (Argento, Bronzo, Piombo)</li></ul>																																	
<b>Ante</b>	I moduli con schiena possono essere completati da ante Murano dedicate per il programma Teatro.																																	
<b>Accessori</b>	I moduli possono essere attrezzati con ripiani legno e con inserto in Pelle Sintetica, portascarpe, aste appendiabiti, cassettiere, raster, telai estraibili.																																	
<b>Illuminazione</b>	Le composizioni Teatro possono essere integrate con illuminazione LED verticale, in aggiunta a fianchi e divisori aperti, fianchi chiusi o divisori di collegamento con Sipario, oppure orizzontale, con luce LED sul cappello di ogni modulo. Esclusivamente i moduli con schiena legno possono accogliere ripiani legno o ripiani Vetro con cornice in metallo comprensivi di luce																																	
<b>Calcolo del prezzo</b>	<p><b>Per comporre la cabina e ricavarne il prezzo, al prezzo dei moduli è necessario sommare quello dei divisori interni e dei fianchi esterni necessari per l'assemblaggio.</b></p> <p>è necessario, inoltre, aggiungere eventuali maggiorazioni per:</p> <ul style="list-style-type: none"><li>· interno Laccato Opaco Duna</li><li>· schienale interno Materico Marmo</li></ul> <p><b>Maggiorazioni per modulo Teatro con interno in Laccato Opaco Duna oppure per schienale Materico Marmo Opaco o Lucido</b></p> <table><tr><td>Fianco legno</td><td><b>LS12H</b></td><td>€ 107</td></tr><tr><td>Divisorio di collegamento</td><td><b>LS12G</b></td><td>€ 212</td></tr><tr><td>Modulo intero schiena legno L 47.8 / 57.8 / 67.8</td><td><b>LS12A</b></td><td>€ 226</td></tr><tr><td>Modulo intero schiena legno L 97.8 / 117.8 / 137.8 / 147.8 / angolo</td><td><b>LS12B</b></td><td>€ 461</td></tr><tr><td>Modulo intero schiena vetro o senza schiena L 47.8 / 57.8 / 67.8</td><td><b>LS12J</b></td><td>€ 118</td></tr><tr><td>Modulo intero schiena vetro o senza schiena L 97.8 / 117.8</td><td><b>LS12K</b></td><td>€ 219</td></tr><tr><td>Modulo intero senza schiena L 137.8 / 147.8</td><td><b>LS12K</b></td><td>€ 219</td></tr><tr><td>Solo ripiano L 47.8 / 57.8 / 67.8</td><td><b>LS12C</b></td><td>€ 47</td></tr><tr><td>Solo ripiano L 97.8 / 117.8 / 137.8 / 147.8 / angolo</td><td><b>LS12D</b></td><td>€ 103</td></tr><tr><td>Solo schiena legno L 47.8 / 57.8 / 67.8</td><td><b>LS12E</b></td><td>€ 108</td></tr><tr><td>Solo schiena legno L 97.8 / 117.8 / 137.8 / 147.8 / angolo</td><td><b>LS12F</b></td><td>€ 244</td></tr></table>	Fianco legno	<b>LS12H</b>	€ 107	Divisorio di collegamento	<b>LS12G</b>	€ 212	Modulo intero schiena legno L 47.8 / 57.8 / 67.8	<b>LS12A</b>	€ 226	Modulo intero schiena legno L 97.8 / 117.8 / 137.8 / 147.8 / angolo	<b>LS12B</b>	€ 461	Modulo intero schiena vetro o senza schiena L 47.8 / 57.8 / 67.8	<b>LS12J</b>	€ 118	Modulo intero schiena vetro o senza schiena L 97.8 / 117.8	<b>LS12K</b>	€ 219	Modulo intero senza schiena L 137.8 / 147.8	<b>LS12K</b>	€ 219	Solo ripiano L 47.8 / 57.8 / 67.8	<b>LS12C</b>	€ 47	Solo ripiano L 97.8 / 117.8 / 137.8 / 147.8 / angolo	<b>LS12D</b>	€ 103	Solo schiena legno L 47.8 / 57.8 / 67.8	<b>LS12E</b>	€ 108	Solo schiena legno L 97.8 / 117.8 / 137.8 / 147.8 / angolo	<b>LS12F</b>	€ 244
Fianco legno	<b>LS12H</b>	€ 107																																
Divisorio di collegamento	<b>LS12G</b>	€ 212																																
Modulo intero schiena legno L 47.8 / 57.8 / 67.8	<b>LS12A</b>	€ 226																																
Modulo intero schiena legno L 97.8 / 117.8 / 137.8 / 147.8 / angolo	<b>LS12B</b>	€ 461																																
Modulo intero schiena vetro o senza schiena L 47.8 / 57.8 / 67.8	<b>LS12J</b>	€ 118																																
Modulo intero schiena vetro o senza schiena L 97.8 / 117.8	<b>LS12K</b>	€ 219																																
Modulo intero senza schiena L 137.8 / 147.8	<b>LS12K</b>	€ 219																																
Solo ripiano L 47.8 / 57.8 / 67.8	<b>LS12C</b>	€ 47																																
Solo ripiano L 97.8 / 117.8 / 137.8 / 147.8 / angolo	<b>LS12D</b>	€ 103																																
Solo schiena legno L 47.8 / 57.8 / 67.8	<b>LS12E</b>	€ 108																																
Solo schiena legno L 97.8 / 117.8 / 137.8 / 147.8 / angolo	<b>LS12F</b>	€ 244																																

# TEATRO Sezione strutturale

## Modulo H 238.5 e P 57.8, P 41.1

Può essere chiuso con ante battenti Murano

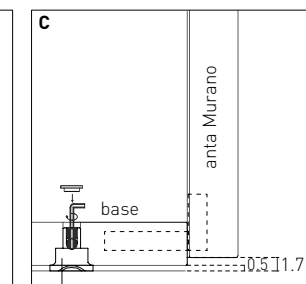
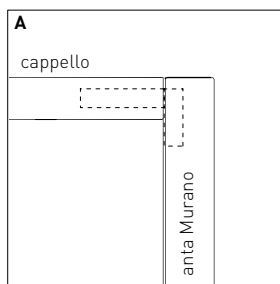
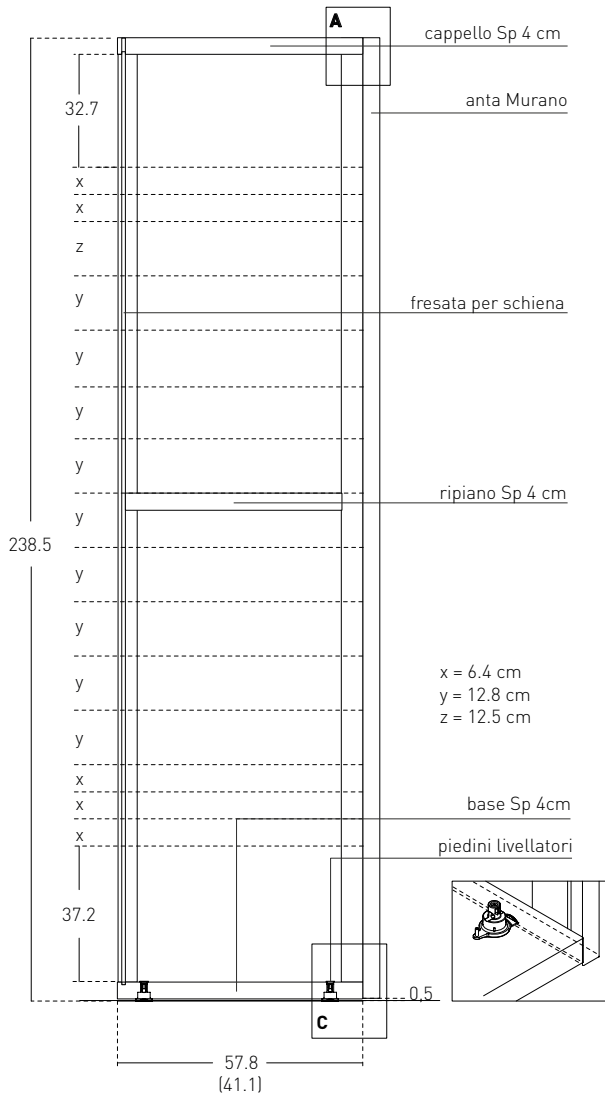

piedino livellatore (regolazione max 1 cm)

## Modulo H 257.7 e P 57.8, P 41.1

Può essere chiuso con ante battenti Murano

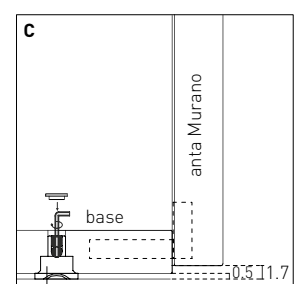
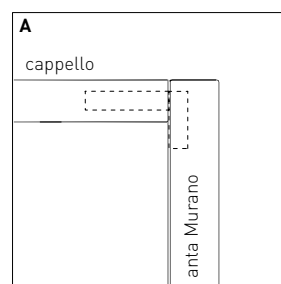
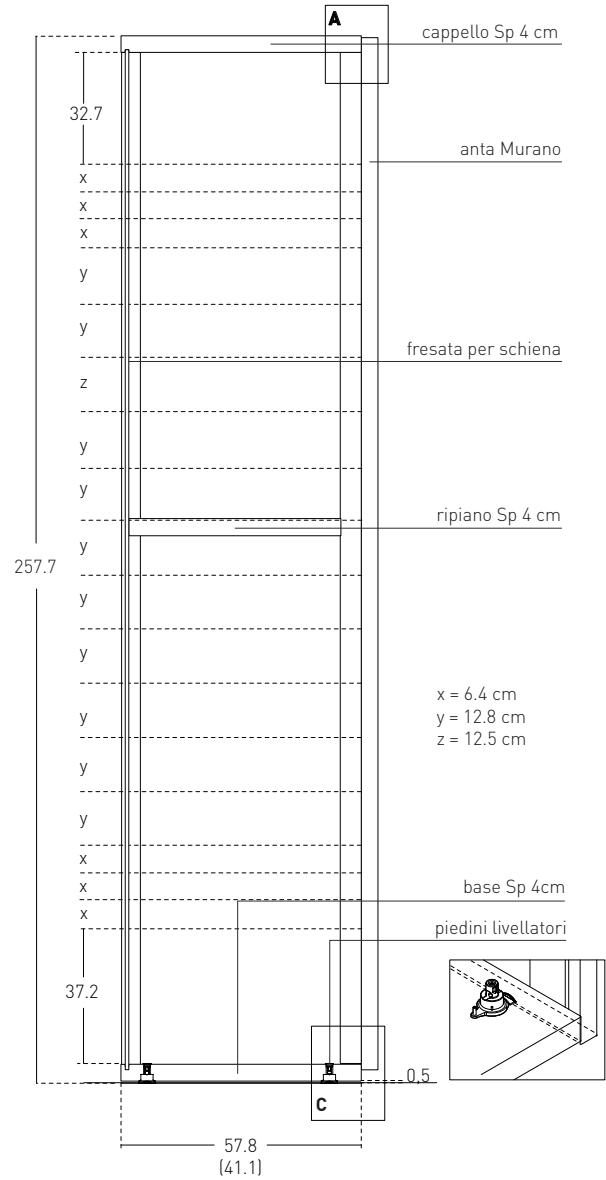

piedino livellatore (regolazione max 1 cm)



Modulo H 289.7 e P 57.8, P 41.1

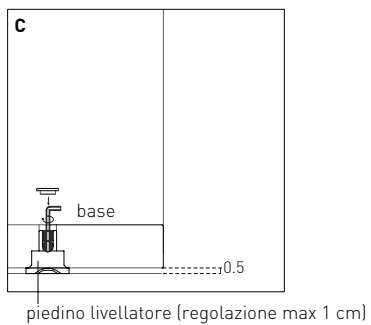
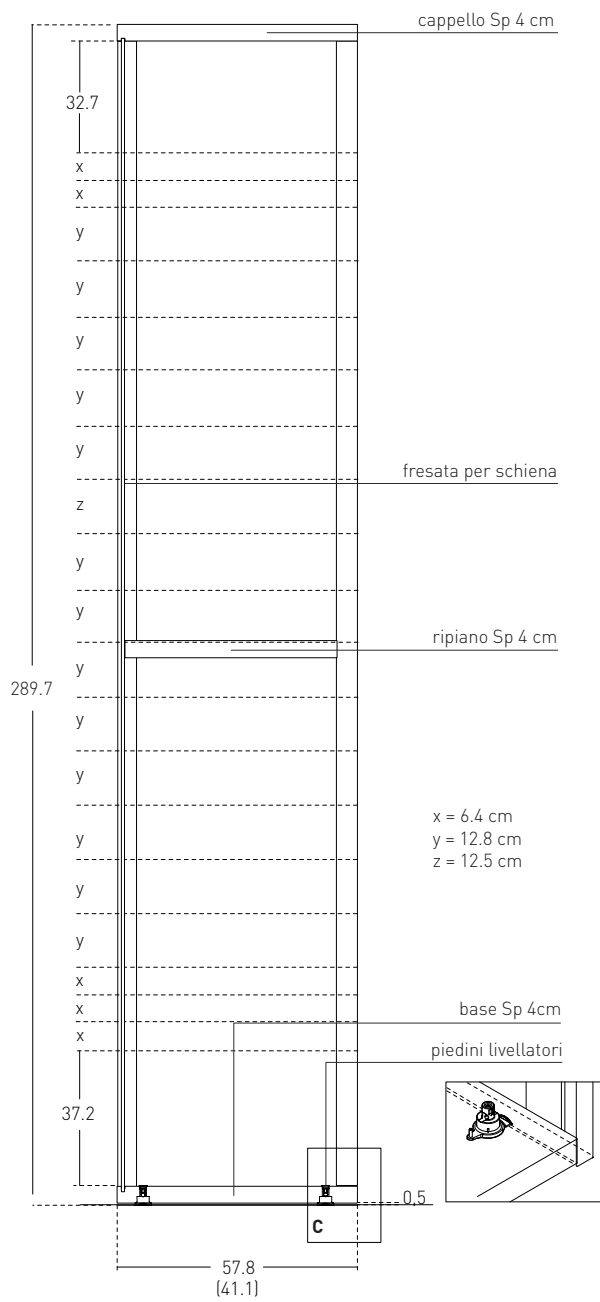

## TEATRO | Tipologia compositiva a parete

Nelle composizioni Teatro a parete i moduli sono sempre adiacenti al muro per poterne consentire l'ancoraggio.

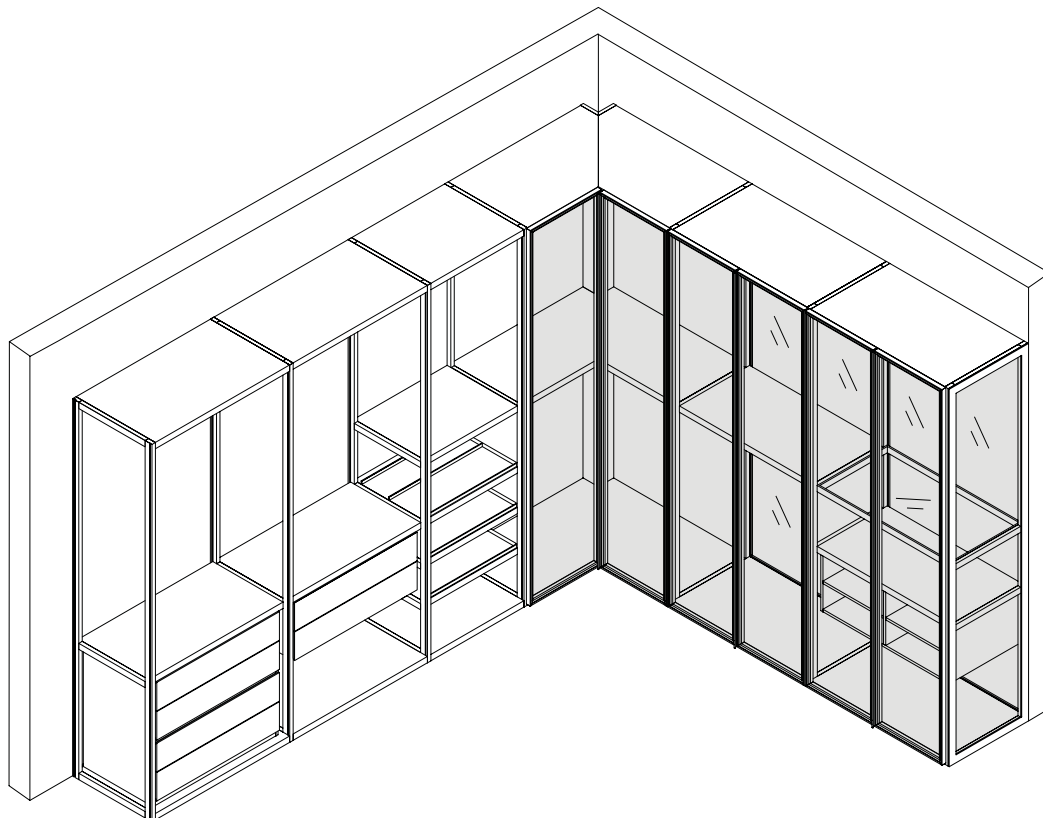

### Modulo con schiena legno

per composizioni a parete con:

- altezza max 289.7 (con anta Murano o fianco vetro, altezza max 257.7)
- almeno un ripiano per ogni modulo

Elementi opzionali

- anta Murano
- illuminazione LED su cappello, ripiani, fianchi e divisori

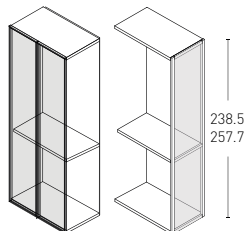
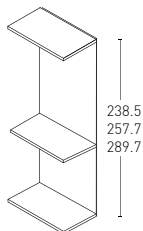

### Modulo con schiena vetro

per composizioni a parete con:

- altezza max 257.7
- almeno un ripiano per ogni modulo

Elementi opzionali

- anta Murano
- illuminazione LED su cappello, fianchi e divisori

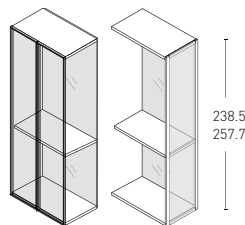
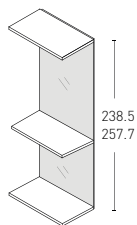

### Modulo senza schiena

per composizioni a parete con:

- altezza max 289.7 (con fianco vetro, altezza max 257.7)
- almeno un ripiano per ogni modulo

Elementi opzionali

- illuminazione LED su cappello, fianchi e divisori

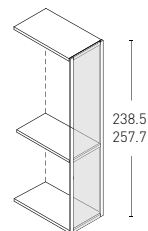
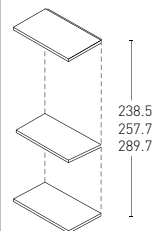

## Note per il montaggio

### Composizione a parete

Per il montaggio della struttura sono necessari:

- superiormente uno spazio di 1 cm (3 cm in presenza di alimentatore per luci)
- lateralmente, per liberare i perni di fissaggio del fianco, 5 cm con ferramenta di serie oppure 1 cm con ferramenta per montaggio in nicchia
- vanno sempre ancorate a parete

## TEATRO | Tipologia compositiva centrostanza

Nelle composizioni Teatro centrostanza i moduli sono sempre al centro della stanza, sono autoportanti e non necessitano di ancoraggio. La composizione deve avere una lunghezza minima di **2 metri**, i moduli devono essere con schiena legno o vetro, se si tratta di moduli con schiena legno vanno completati da pannelli per moduli centrostanza. Tutte le composizioni devono essere sempre completate da un fianco terminale con vetro o da un fianco legno.

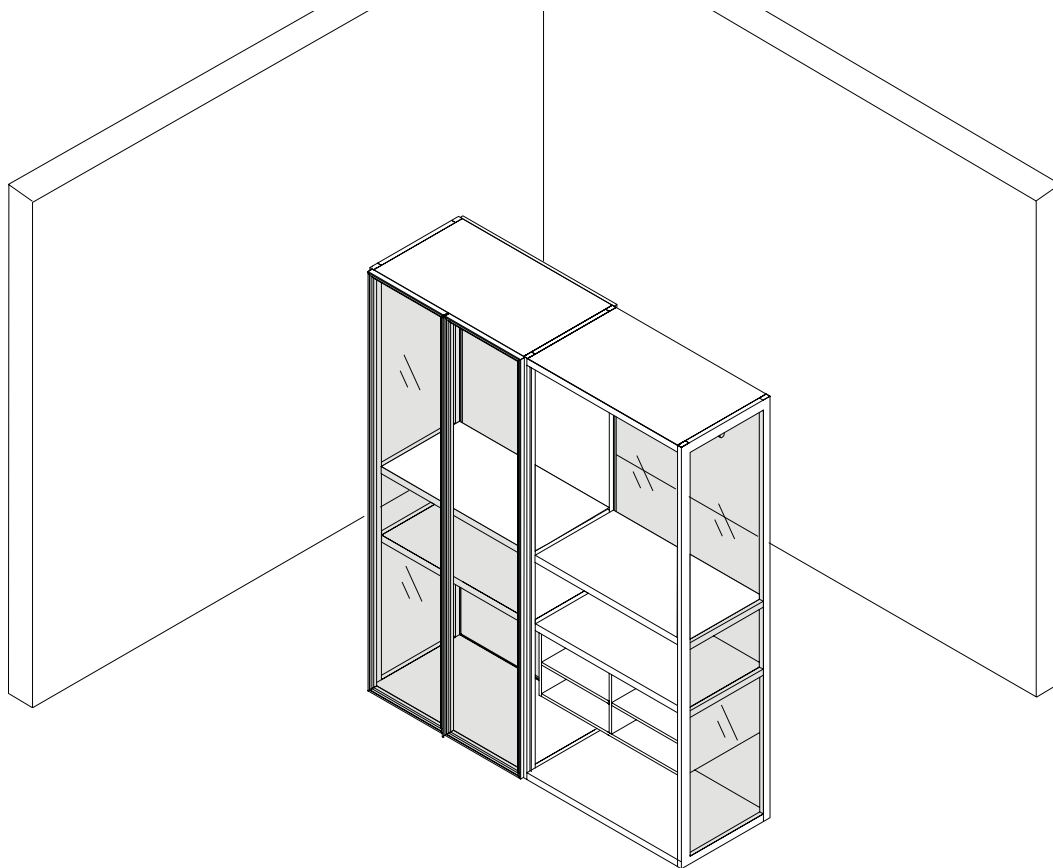

### Modulo con schiena legno

per composizioni centrostanza con:

- altezza max 238.5
- profondità 57.8
- fianco terminale vetro o legno
- almeno due ripiani per ogni modulo
- pannelli per moduli centrostanza

Elementi opzionali

- anta Murano
- illuminazione LED su cappello, ripiani, fianchi e divisori

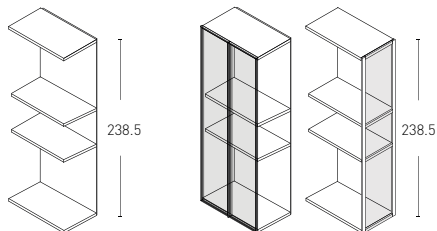

### Modulo con schiena vetro

per composizioni centrostanza con:

- altezza max 238.5
- profondità 57.8
- fianco terminale vetro o legno
- almeno due ripiani per ogni modulo

Elementi opzionali

- anta Murano
- illuminazione LED su cappello, fianchi e divisori

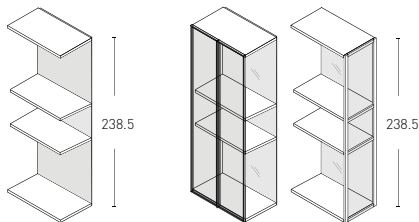

## TEATRO | Tipologia compositiva speciale

È possibile realizzare composizioni che abbiano fianco, cappello o una parte della schiena ancorati a parete, a soffitto o ad una composizione Sipario già ancorata a parete.

Queste composizioni hanno le stesse caratteristiche delle tipologie compositive a parete, ad esclusione dell'altezza massima dei moduli che per le composizioni speciali è H 257.7

**Composizione con ribassamento superiore per ancoraggio a soffitto**

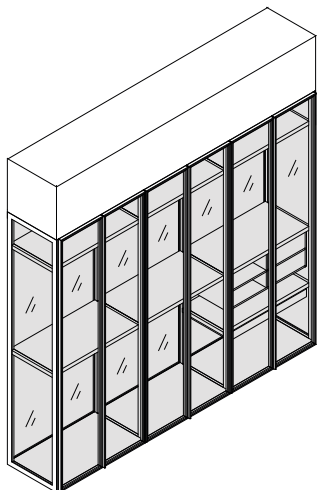

**Composizione centrostanza con ancoraggio laterale del fianco terminale in legno**

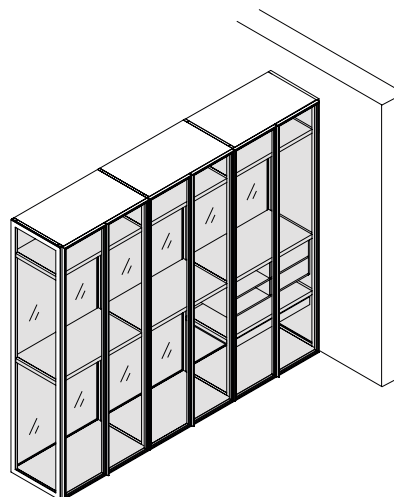

**Composizione ancorata ad una composizione già a parete**

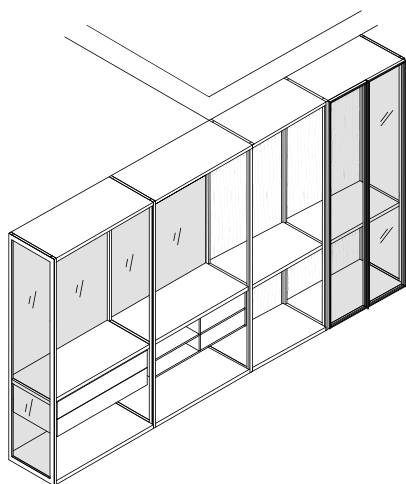

**Composizione Teatro collegata a moduli Sipario ancorati a parete**

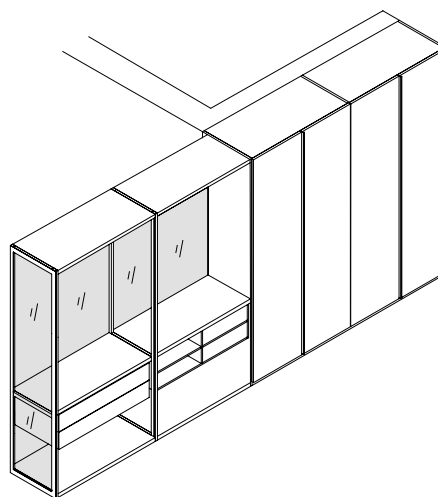

### Note per il montaggio

**Composizione speciale**

Per il montaggio della struttura sono necessari:

- superiormente uno spazio di 1 cm (3 cm in presenza di alimentatore per luci)
- lateralmente, per liberare i perni di fissaggio del fianco, 5 cm con ferramenta di serie oppure 1 cm con ferramenta per montaggio in nicchia
- vanno sempre ancorate a parete, soffitto o ad una composizione Sipario già ancorata

## TEATRO | Unione moduli Teatro con moduli Sipario

I moduli Teatro, con schiena legno o senza schiena, possono essere affiancati tramite i divisori di collegamento Sp 2.2 ai moduli Sipario con anta battente, scorrevole, cardine e cabina senza telai della medesima profondità (moduli Sipario P 59 a moduli Teatro P 57.8 e moduli Sipario P 42.3 a moduli Teatro P 41.1).

Le strutture dei moduli sono sempre allineate nella parte frontale, nella parte retrostante si crea un disallineamento di 1.2 cm dovuto alla differente profondità tra moduli, per questo motivo è consigliato l'accostamento di moduli Teatro con schiena legno.

Ai moduli Teatro con anta Murano è possibile accostare, tramite l'utilizzo di divisori di collegamento, esclusivamente moduli angolo Sipario con anta Murano o con anta di spessore maggiore o uguale a 3.1 cm, la maniglia del modulo Teatro deve essere opposta al modulo angolo. In alternativa è possibile l'accostamento con moduli singoli, risulteranno quindi due fianchi terminali accostati e disallineati.

### Limitazioni accostamenti

Non è possibile accostare ai moduli Teatro i seguenti moduli Sipario:

- battenti terminali
- scorrevoli con anta esterna
- Home Office
- ponte
- cabina soffietto
- moduli speciali (per elettrodomestici, stagionali, con vani a giorno, con cassettiere esterne, angoli opposti, terminali)

### Modulo lineare Teatro e Sipario

Modulo Teatro chiuso da fianco con telaio (A) o da fianco terminale legno (B)

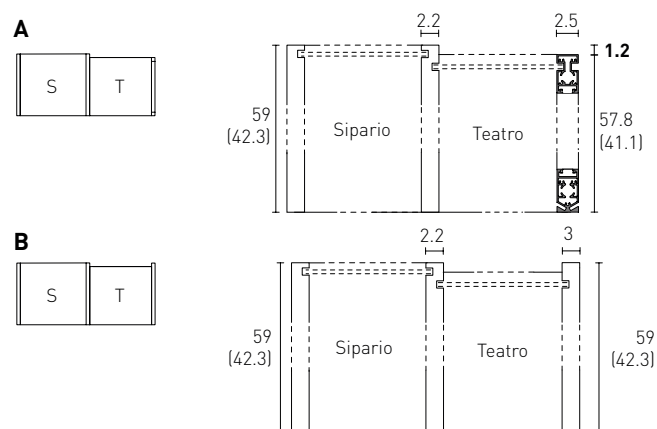

### Modulo Teatro senza anta e angolo Sipario con anta

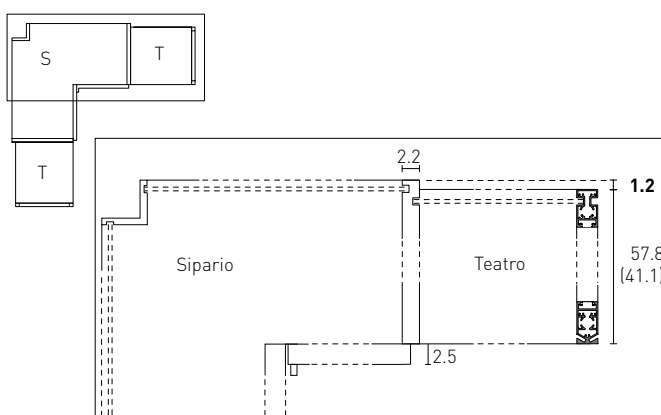

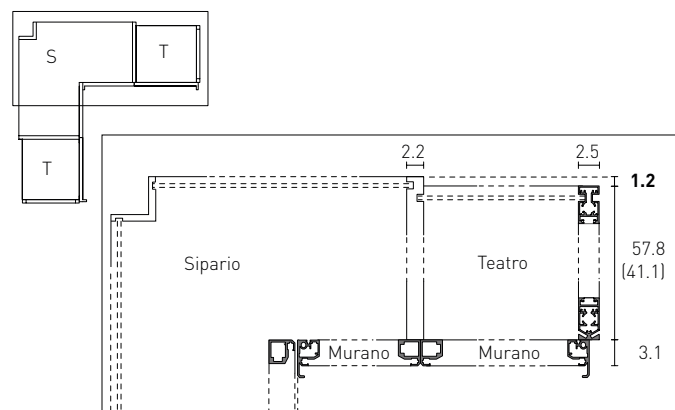

### Modulo Teatro con anta Murano e angolo Sipario con anta Sp 3.1 o maggiore

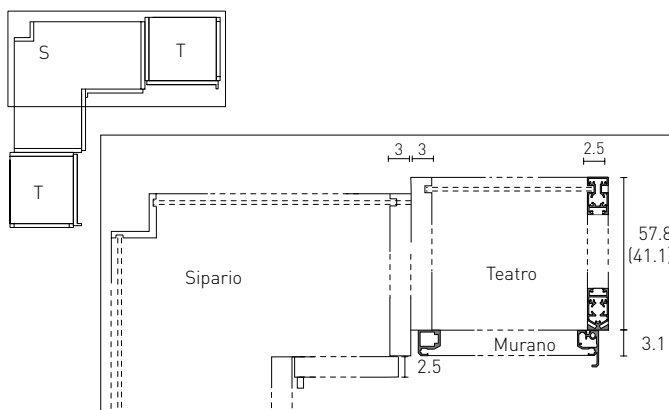

### Modulo Teatro con anta Murano e angolo Sipario con anta Sp inferiore di 3.1



## TEATRO Fianchi e divisori con telaio

Telaio Canna di Fucile Palladio		H	CODICI P 57.8	CODICI P 41.1	V. Trasparente	V. Riflettente	V. Trama V. Rigato	Senza vetro
L	<b>Divisorio aperto</b> 	238.5	C66DR57	C66DR47	-	-	-	418
		257.7	C66DR58	C66DR48	-	-	-	442
		289.7	C66DR59	C66DR49	-	-	-	467
2.5	<b>Fianco terminale aperto</b> 	238.5	C66FR57 D/S	C66FR47 D/S	-	-	-	418
		257.7	C66FR58 D/S	C66FR48 D/S	-	-	-	442
		289.7	C66FR59 D/S	C66FR49 D/S	-	-	-	467
2.9	<b>Fianco terminale con vetro</b> 	238.5	C66FS57 D/S	C66FS47 D/S	778	1.012	1.323	-
		257.7	C66FS58 D/S	C66FS48 D/S	843	1.096	1.434	-

## TEATRO Fianchi e divisori legno

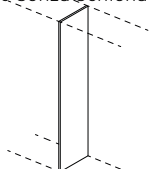
Maggiorazione per interno L. Opaco Duna Fianco: cad. + € 107 Divisorio: cad. + € 212 Riducibili a misura senza alcuna maggiorazione		H	CODICI P 59	CODICI P 42.3	Materico	Op. Base	L. Opaco Essenza	Lucido Sp.	Mat. Interno
L	<b>Fianco terminale in legno</b> per moduli con schiena legno o senza schiena 	238.5	66FT57 D/S	66FT47 D/S	136	194	272	369	-
		257.7	66FT58 D/S	66FT48 D/S	136	194	272	369	-
		289.7	66FT59 D/S	66FT49 D/S	154	219	307	417	-
3	<b>Divisorio di collegamento con Sipario</b> per moduli con schiena legno o senza schiena 	238.5	66DT57	66DT47	-	-	-	-	126
		257.7	66DT58	66DT48	-	-	-	-	126
		289.7	66DT59	66DT49	-	-	-	-	126

## TEATRO | Moduli con schiena legno

### Maggiorazione per interno L. Opaco Duna / Schiena Marmo

Modulo intero schiena legno L 47.8 / 57.8 / 67.8: cad. + € 226

Modulo intero schiena legno L 97.8 / 117.8 / 137.8 / 147.8 / angolo:  
cad. + € 461

Solo ripiano L 47.8 / 57.8 / 67.8: cad. + € 47

Solo ripiano L 97.8 / 117.8 / 137.8 / 147.8 / angolo: cad. + € 103

Solo schiena legno L 47.8 / 57.8 / 67.8: cad. + € 108

Solo schiena legno L 97.8 / 117.8 / 137.8 / 147.8 / angolo: cad. + € 244

I moduli H 289.7 e L 147.8 non sono compatibili con le ante Murano

		H	CODICI P 57.8	CODICI P 41.1	Materico Interno
L  47.8		238.5	ALE73	OLE73	242
		257.7	ALE83	OLE83	242
		289.7	ALE93	OLE93	242
57.8		238.5	ALE74	OLE74	260
		257.7	ALE84	OLE84	260
		289.7	ALE94	OLE94	260
67.8		238.5	ALE75	OLE75	516
		257.7	ALE85	OLE85	516
		289.7	ALE95	OLE95	516
97.8		238.5	ALE77	OLE77	345
		257.7	ALE87	OLE87	345
		289.7	ALE97	OLE97	345
117.8		238.5	ALE78	OLE78	390
		257.7	ALE88	OLE88	390
		289.7	ALE98	OLE98	390
137.8		238.5	ALE71	OLE71	458
		257.7	ALE81	OLE81	458
		289.7	ALE91	OLE91	458
147.8		238.5	ALE79	OLE79	484
		257.7	ALE89	OLE89	484
		289.7	ALE99	OLE99	484
109.4 x 109.4	Angolo (L 92.7x92.7 su P 41.1) 	238.5	ALE7A	OLE7A	707
		257.7	ALE8A	OLE8A	707
		289.7	ALE9A	OLE9A	707

## TEATRO | Moduli con schiena vetro





### Maggiorazione per interno L. Opaco Duna

Modulo intero L 47.8 / 57.8 / 67.8: cad. + € 118

Modulo intero L 97.8 / 117.8: cad. + € 219

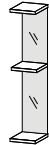
Solo ripiano L 47.8 / 57.8 / 67.8: cad. + € 47

Solo ripiano L 97.8 / 117.8: cad. + € 103

La composizione centrostanza è autoportante e composta da due moduli L 97.8 e H 238.5		H	CODICI P 57.8	CODICI P 41.1	Materico Interno Schiena V. Trasparente	Materico Interno Schiena V. Riflettente	Materico Interno Schiena V. Trama V. Rigato
L		238.5	AVE73	OVE73	586	753	1.267
		257.7	AVE83	OVE83	618	799	1.356
57.8		238.5	AVE74	OVE74	628	805	1.352
		257.7	AVE84	OVE84	662	854	1.447
67.8		238.5	AVE75	OVE75	899	1.086	1.664
		257.7	AVE85	OVE85	935	1.138	1.765
97.8		238.5	AVE77	OVE77	755	963	1.605
		257.7	AVE87	OVE87	796	1.022	1.720
117.8		238.5	AVE78	OVE78	830	1.055	1.750
		257.7	AVE88	OVE88	873	1.117	1.871



# TEATRO | Moduli senza schiena







## Maggiorazione per interno L. Opaco Duna

Modulo intero L 47.8 / 57.8 / 67.8: cad. + € 118

Modulo intero L 97.8 / 117.8 / 137.8 / 147.8 / angolo: cad. + € 219

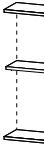
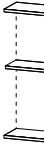
Solo ripiano L 47.8 / 57.8 / 67.8: cad. + € 47

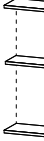
Solo ripiano L 97.8 / 117.8 / 137.8 / 147.8 / angolo: cad. + € 103

Non compatibili con ante Murano		H	CODICI P 57.8	CODICI P 41.1	Materico Interno
L		238.5	ASS73	OSS73	208
		257.7	ASS83	OSS83	208
		289.7	ASS93	OSS93	208
47.8		238.5	ASS74	OSS74	226
		257.7	ASS84	OSS84	226
		289.7	ASS94	OSS94	226
57.8		238.5	ASS75	OSS75	474
		257.7	ASS85	OSS85	474
		289.7	ASS95	OSS95	474
67.8		238.5	ASS77	OSS77	283
		257.7	ASS87	OSS87	283
		289.7	ASS97	OSS97	283
97.8		238.5	ASS78	OSS78	319
		257.7	ASS88	OSS88	319
		289.7	ASS98	OSS98	319
117.8		238.5	ASS71	OSS71	357
		257.7	ASS81	OSS81	357
		289.7	ASS91	OSS91	357
137.8		238.5	ASS79	OSS79	383
		257.7	ASS89	OSS89	383
		289.7	ASS99	OSS99	383
147.8		238.5	ASS79	OSS79	383
		257.7	ASS89	OSS89	383
		289.7	ASS99	OSS99	383

## TEATRO Caratteristiche e finiture anta Murano

### Modularità



 moduli con struttura P 57.8

 moduli con struttura P 41.1

### battente H 238.5 - 257.7

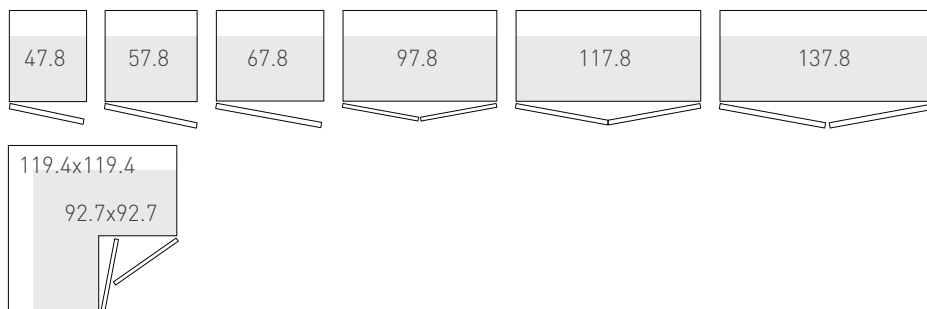

### Ante Battente

Sono costituite da un telaio perimetrale in alluminio verniciato Canna di Fucile o Palladio, sul quale viene montato direttamente in fresata, con apposita guarnizione, il vetro temperato o lo specchio con pellicola antifrantumazione. Il telaio è dotato di due cerniere ammortizzate e incassate su base e cappello (disponibili solo con apertura di 90° ad eccezione del modulo angolo).  
Maniglia: a tutta altezza integrata nell'anta.

### Finiture telaio

Alluminio verniciato Canna di Fucile o Palladio

### Finiture Vetro

- Vetro Trasparente (Argento, Bronzo, Piombo)
- Vetro Riflettente (Argento, Bronzo, Piombo)
- Vetro Trama (Argento, Bronzo, Piombo)
- Vetro Rigato (Argento, Bronzo, Piombo)

### Lavorazioni previste

- Riduzione in altezza
- Riduzione in larghezza

### Calcolo del prezzo

Per il calcolo del prezzo, al prezzo dei moduli è necessario sommare quello delle ante Murano.

## TEATRO Sezioni







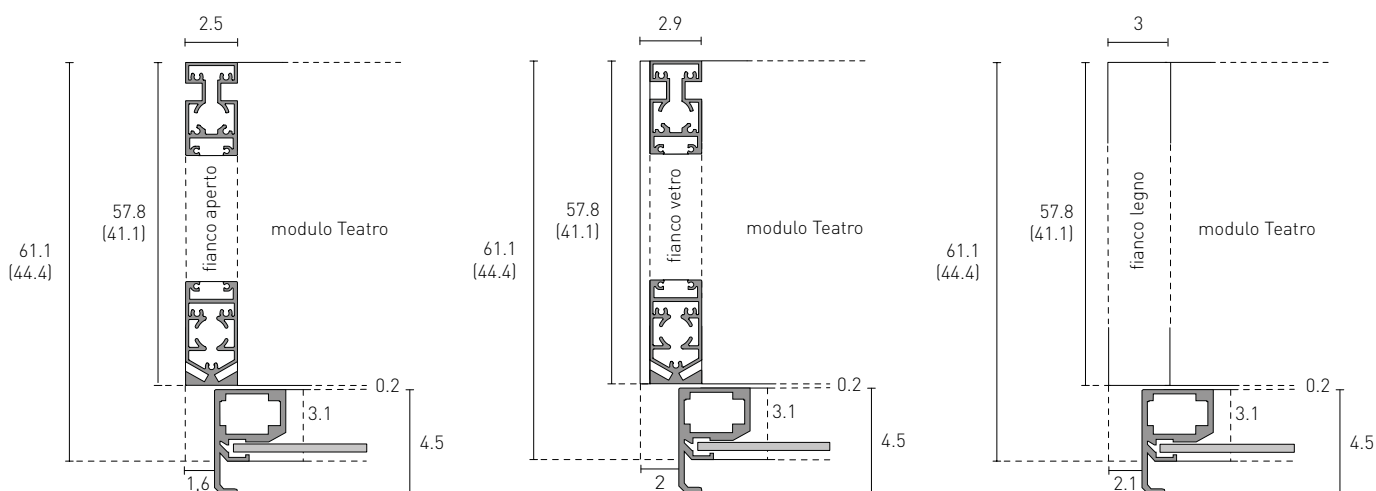

### Profondità armadio battente con fianco terminale aperto Sp 2.5

### con fianco terminale con vetro Sp 2.9

### con fianco legno Sp 3



# TEATRO | Anta Murano per moduli Teatro

Telaio Canna di Fucile Palladio		H	CODICI	V. Trasparente	V. Riflettente	V. Trama V. Rigato
L		238.5	66HU73 D/S	762	847	1.108
		257.7	66HU83 D/S	762	847	1.108
47.8		238.5	66HU74 D/S	913	1.016	1.333
		257.7	66HU84 D/S	913	1.016	1.333
57.8		238.5	66HU75 D/S	1.063	1.182	1.549
		257.7	66HU85 D/S	1.063	1.182	1.549
67.8		238.5	C66HU77	1.524	1.694	2.216
		257.7	C66HU87	1.524	1.694	2.216
97.8		238.5	C66HU78	1.826	2.032	2.666
		257.7	C66HU88	1.826	2.032	2.666
117.8		238.5	C66HU7B	2.126	2.364	3.098
		257.7	C66HU8B	2.126	2.364	3.098
137.8		238.5	C66HU7A	1.524	1.694	2.216
		257.7	C66HU8A	1.524	1.694	2.216
109.4 x 109.4		Angolo(L 92.7x92.7 su P 41.1)				
		238.5	C66HU7A	1.524	1.694	2.216
		257.7	C66HU8A	1.524	1.694	2.216

## TEATRO Pannelli per moduli centrostanza con schiena legno

I pannelli di finitura per moduli centrostanza vengono applicati sul retro di moduli lineari Teatro ad anta battente. Sono pertanto esclusi i moduli Teatro ad angolo. Vengono fissati al cappello con apposite squadrette metalliche e sono dotati di piedini regolabili in altezza, che li tengono sollevati da terra di 1.7 cm.

**Pannelli in legno:** sono realizzati con pannelli in particelle di legno Sp 2.5 cm con rivestimento in materiale sintetico Materico (Bianco, Cenere, Seta, Ecrù, Vinile, Larice Tortora, Noce Dorato), Laccato Opaco o Lucido Spazzolato oppure con piallaccio di legno con venatura verticale (Borgogna, Canaletto, Frassino Nero, Frassino Antracite, Frassino Castano, Frassino Miele, Frassino Lino).

**Pannelli vetro:** sono realizzati con pannelli in particelle di legno LIGHT Sp 1.9 H max 257.7 cm con Vetro Laccato, temperato, liscio e inciso Sp 0.4 cm (di serie: Bianco, Piombo, Roccia, Seta), con Vetro Metallizzato (Argento, Bronzo, Piombo) oppure con Specchio Sp 0.4 cm (Argento, Bronzo, Piombo).

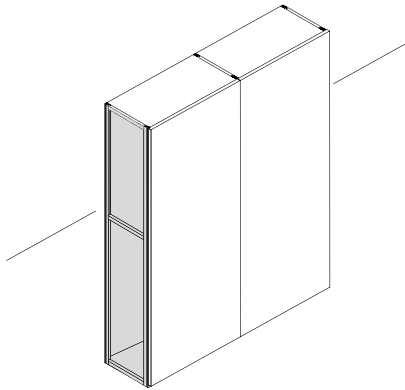

					CODICI	Materico	L. Opaco Essenza	Lucido Sp.	V. Laccato Specchio	V. Met.
L min	L max		H min	H max						
30	72.7	Legno	150	290	HA1P50	353	565	1.059	-	-
72.8	122.7	Legno	150	290	HA1PH0	528	845	1.584	-	-
30	72.7	Vetro liscio	150	257.7	HP1N50	-	-	-	749	749
72.8	122.7	Vetro liscio	150	257.7	HP1NH0	-	-	-	1.125	1.125
30	72.7	Vetro inciso	150	257.7	HS1N50	-	-	-	890	-
72.8	122.7	Vetro inciso	150	257.7	HS1NH0	-	-	-	1.334	-

TEATRO  
ACCESSORI INTERNI

## TEATRO | Caratteristiche e finiture

<b>Ripiani legno</b>	Di Sp 4 cm, sono realizzati con pannelli in particelle di legno LIGHT rivestiti con nobilitazione sintetica, che viene verniciata per le versioni laccate. <b>Finiture:</b> Materico Interno (Borgogna, Larice Tortora, Noce Dorato, Bon Ton, Perlage Conchiglia, Perlage Terra) oppure Laccato Opaco Duna.
<b>Aste appendiabiti</b>	In metallo verniciato Manganese con supporti per tubo in zama verniciati in tinta. Il supporto aggiuntivo è in zama verniciato nella stessa finitura delle aste.
<b>Aste appendiabiti estraibili</b>	In metallo finitura Cromo.
<b>Ripiani con inserto Pelle Sintetica</b>	Di Sp 4 cm, sono realizzati con pannelli in particelle di legno LIGHT rivestiti con nobilitazione sintetica, che viene verniciata per le versioni laccate. Prevedono, nel lato superiore, un inserto composto da un pannellino in materiale sintetico rivestito in Pelle Sintetica (Bacca, Cactus, Creta, Elephant, Talpa). <b>Finiture:</b> Materico Interno (Borgogna, Larice Tortora, Noce Dorato, Bon Ton, Perlage Conchiglia, Perlage Terra) oppure Laccato Opaco Duna.
<b>Ripiani/Top Vetro con cornice metallo</b>	Sono realizzati con una cornice perimetrale in alluminio verniciato in finitura Canna di Fucile o Palladio, con un vetro Sp 0.4 cm Trasparente (Argento, Bronzo, Piombo) temprato
<b>Luci a LED</b>	Strip LED con struttura in metacrilato e incollata su profilo in alluminio in caso di led applicati ad elementi in legno, strip LED in materiale siliconico in caso di applicazione ad elementi in alluminio (fianchi e divisori con telaio, ripiani con cornice in metallo)
<b>Top Vetro con cornice metallo</b>	Sono realizzati con una cornice perimetrale in alluminio verniciato in finitura Canna di Fucile o Palladio, con un vetro Sp 0.4 cm Trasparente (Argento, Bronzo, Piombo) temprato e con luce LED incassata nel telaio; sono provvisti di sensore di presenza da incassare nel cappello del modulo.
<b>Portascarpe in legno con battitacco metallo</b>	Di Sp 4 cm, sono realizzati con pannelli in particelle di legno LIGHT rivestiti con nobilitazione sintetica, che viene verniciata per le versioni laccate; le cornici portascarpe sono in alluminio in finitura Manganese. <b>Finiture:</b> Materico Interno (Borgogna, Larice Tortora, Noce Dorato, Bon Ton, Perlage Conchiglia, Perlage Terra) oppure Laccato Opaco Duna.
<b>Portacravatte/Portacinture estraibile</b>	Estraibili in alluminio e supporti in plastica in finitura Brown.
<b>Pomolo incassato</b>	In metallo finitura Cromo.

## TEATRO Ripiani legno

Tutti i ripiani sono dotati di distanziali metallici inclusi nel prezzo.

### Ripiani lineari legno Sp 4 per moduli Teatro

Disponibili anche come top per cassettiere

P 34.4 su struttura P 41.1

P 51.1 su struttura P 57.8

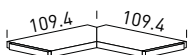
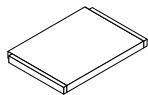

per angolo battente

### Ripiani con inserto in Pelle Sintetica Sp 4 per moduli Teatro

(Bacca, Cactus, Creta, Elephant, Talpa)

Le aste appendiabiti devono essere di pari larghezza del ripiano

(L max 117.8), pertanto sui ripiani per armadi con struttura P 41.1

non è possibile fissare l'asta appendiabiti trasversale.

Disponibili anche come top per cassettiere a terra

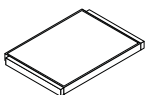

L	CODICI P 57.8	CODICI P 41.1	Materico Interno	L. Opaco Duna
47.8	66RL53	66RL43	124	171
57.8	66RL54	66RL44	124	171
67.8	66RL55	66RL45	238	341
97.8	66RL57	66RL47	141	244
117.8	66RL58	66RL48	163	266
137.8	66RL5B	66RL4B	181	284
147.8	66RL59	66RL49	181	284
109.4	C66RL5A	C66RL4A	238	341
47.8	66RM53	66RM43	342	389
57.8	66RM54	66RM44	356	403
67.8	66RM55	66RM45	357	404
97.8	66RM57	66RM47	372	475
117.8	66RM58	66RM48	450	553
137.8	66RM5B	66RM4B	474	577
147.8	66RM59	66RM49	474	577

## TEATRO Ripiani Vetro

### Cornice

Canna di Fucile / Palladio

Tutti i ripiani sono dotati di distanziali metallici inclusi nel prezzo.

### Ripiani Vetro Trasparente con cornice metallo Sp 3.5

Disponibili anche come top per cassettiere a terra

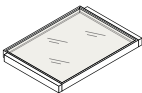

### Ripiani Vetro Trasparente con cornice metallo Sp 3.5 con luce LED 3000° K all'interno del telaio

Accensione di serie con sensore di movimento nel cappello del modulo

Disponibili anche come top per cassettiere a terra

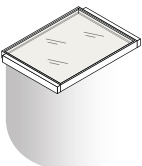

L	CODICI P 57.8	CODICI P 41.1	V. Trasparente
47.8	66RG53	66RG43	300
57.8	66RG54	66RG44	300
67.8	66RG55	66RG45	300
97.8	66RG57	66RG47	337
117.8	66RG58	66RG48	337
47.8	66RH53	66RH43	404
57.8	66RH54	66RH44	404
67.8	66RH55	66RH45	404
97.8	66RH57	66RH47	441
117.8	66RH58	66RH48	441

**Aste appendiabiti orizzontali H 7 per ripiani legno**  
**Le aste L 137.8 e superiori prevedono di serie un supporto centrale.**

Consigliate in caso di moduli con ante o cabine a giorno  
 (Nei moduli P 42.3 i tubi di serie sono trasversali)  
 per soluzioni diverse da quelle consigliate, il tubo è fornito a parte con foratura  
 a cura del cliente

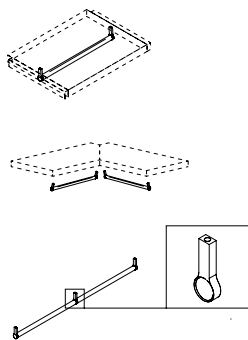

per angolo battente P 57.8 (2 aste)  
 per angolo battente P 41.1 (2 aste)

47.8	66AA03	42
57.8	66AA04	42
67.8	66AA05	42
97.8	66AA07	51
117.8	66AA08	62
137.8	66AA0B	82
147.8	66AA09	82
109.4	C66A5A	69
	C66A4A	69

**Aste appendiabiti trasversali H 7 per ripiani legno**  
**Utilizzabili nelle strutture P 41.1 nel senso della profondità**

(Nei moduli di larghezza superiore a 97.8 cm ne consigliamo due e negli angoli  
 scorrevoli tre)  
 per soluzioni diverse da quelle consigliate, il tubo è fornito a parte con foratura  
 a cura del cliente

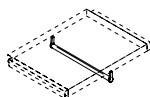

37.8	66AA4T	42
------	--------	----

**Aste appendiabiti orizzontali H 7 per ripiani Vetro con cornice metallo**

consigliate in caso di moduli con ante o cabine a giorno  
 disponibili solo per ripiani 97.8  
 per soluzioni diverse da quelle consigliate, il tubo è fornito a parte con foratura  
 a cura del cliente



47.8	66AG03	42
57.8	66AG04	42
67.8	66AG05	42
97.8	66AG07	51
117.8	66AG08	62



# TEATRO | Ripiani portascarpe

## Caratteristiche

I ripiani portascarpe Teatro sono dritti, realizzati con pannelli in particelle di legno Sp 4 cm e rivestiti con nobilitazione sintetica che viene verniciata per le versioni laccate.

I battitacco sono in alluminio in finitura Manganese, sono tre nei ripiani P 57.8 e due nei ripiani P 41.1, la loro posizione è determinata dalla configurazione selezionata che varia in base alla tipologia di scarpa da riporre sul ripiano:

- uomo (A)
- donna (B)
- mix uomo e donna (C)

In fase d'ordine è sempre necessario indicare la configurazione del ripiano, se non specificato viene considerata di serie la configurazione C.

Nella versione con profondità 41.1 la configurazione è universale per qualsiasi tipo di scarpa (D).

Non possono essere ridotti a misura.

Finiture:

- Materico Interno (Borgogna, Noce Dorato, Larice Tortora, Bon Ton, Perlage Conchiglia, Perlage Terra)
- Laccato Opaco Duna

## Ripiano per profondità 57.8

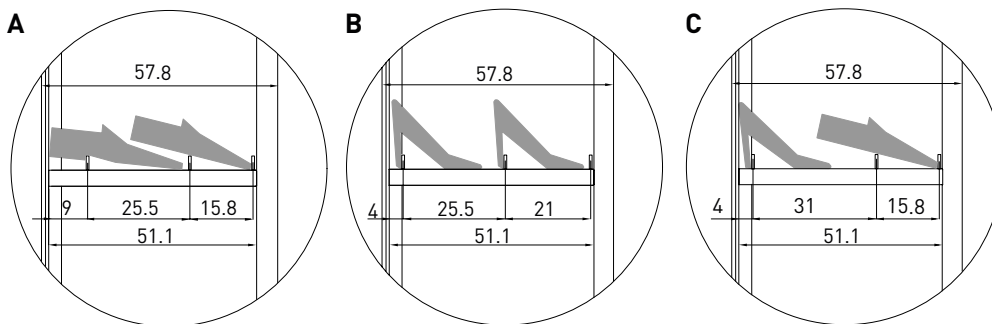

## Ripiano per profondità 41.1

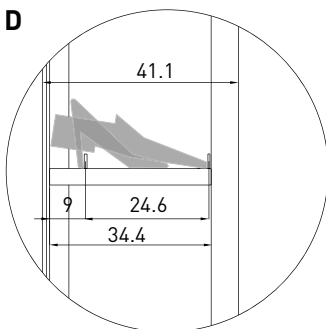

Tutti i ripiani sono dotati di distanziali metallici inclusi nel prezzo.

### Ripiani portascarpe Sp 4 per moduli Teatro

In caso di ripiani P 57.8 indicare sempre la configurazione A/B/C

	L	CODICI P 57.8	CODICI P 41.1	Materico Interno	L. Opaco Duna
	47.8	66RQ53	66RQ43	205	252
	57.8	66RQ54	66RQ44	205	252
	67.8	66RQ55	66RQ45	236	283
	97.8	66RQ57	66RQ47	265	368
	117.8	66RQ58	66RQ48	300	403



## TEATRO | Luci LED

<b>Caratteristiche</b>	È possibile aggiungere un'illuminazione LED dedicata, con luce 3000° K (luce calda) <ul style="list-style-type: none"> <li>· <b>orizzontale</b> su: cappello, ripiano lineare legno o con inserto in Pelle Sintetica</li> <li>· <b>verticale</b> su: fianchi e divisori con telaio o su fianchi o divisori di collegamento legno</li> </ul>
<b>Modalità di accensione</b>	Sono previste le seguenti tipologie: <ul style="list-style-type: none"> <li>· con sensore di movimento sul cappello di ogni modulo (consigliato in caso di: moduli chiusi con ante)</li> <li>· senza sensore per collegamento all'impianto elettrico a cura del cliente</li> <li>· senza sensore per accensione <b>con sovrapprezzo</b> tramite App, telecomando o con accessorio per presa elettrica (distanza massima 3 m), regolazione intensità della luce in un secondo momento</li> </ul> In presenza di più elementi luminosi nello stesso modulo è consigliata l'accensione tramite un unico sensore inserito nel cappello
<b>Limitazioni</b>	l'illuminazione su ripiani è prevista esclusivamente per moduli Teatro con schiena legno, i moduli con schiena vetro o senza schiena possono essere illuminati solo con luci led sul cappello o con illuminazione verticale. Non è possibile aggiungere l'illuminazione LED su ripiani portascarpe. <p><b>In fase d'ordine è necessario indicare in quale vano va inserita la luce e se è presente il sensore di movimento, non è possibile aggiungerli in un secondo momento</b></p>

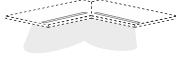
	L	CODICI	Prezzo
<b>Luci LED 3000°K orizzontali</b> annegate nei ripiani e nel cappello solo per moduli con schiena legno			
	47.8	<b>66XL03</b>	215
	57.8	<b>66XL04</b>	222
	67.8	<b>66XL05</b>	227
	97.8	<b>66XL07</b>	244
	117.8	<b>66XL08</b>	262
	137.8	<b>66XL0B</b>	274
	147.8	<b>66XL09</b>	281
	109.4	<b>66XL0A</b>	347
<b>Luci LED 3000°K verticali</b> per fianchi e divisori legno			
		<b>66YB07</b>	332
		<b>66YB08</b>	332
		<b>66YB09</b>	357
	per modulo H 238.5		
	per modulo H 257.7		
	per modulo H 289.7		
<b>Luci LED 3000°K verticali</b> per fianchi e divisori con telaio			
		<b>66YH07</b>	332
		<b>66YH08</b>	332
		<b>66YH09</b>	357
	per modulo H 238.5		
	per modulo H 257.7		
	per modulo H 289.7		
<b>Sistema di accensione opzionale</b> Previsto per singolo alimentatore (max W 80)			
			
			
			
	per modulo H 238.5	<b>66YB07</b>	332
	per modulo H 257.7	<b>66YB08</b>	332
	per modulo H 289.7	<b>66YB09</b>	357

**TEATRO** | **Botola per ispezione**

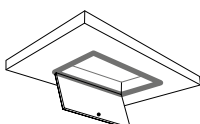
	CODICI	Materico Interno	L. Opaco Duna
<p><b>Botola per ispezione L 35 P 20 con telaio Brown</b>  <b>In fase d'ordine:</b> indicare il vano in cui va inserita, specificando se nel cappello oppure nella base.</p> 	<b>6AX99</b>	157	204

**TEATRO** | **Accessori**

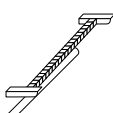
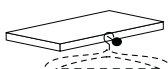
	CODICI	Cromo	
<p><b>Asta appendiabiti estraibile P 36</b>            Per ripiani legno</p> 	<b>62TW0</b>		42
<p><b>Pomolo estraibile per ripiani legno</b>            Non può essere fissato a ripiani con profondità a filo struttura.</p>  <p style="text-align: right;">incassato nel ripiano</p>	<b>62TYD</b>		34

## Caratteristiche

La struttura ed i frontali sono realizzati con pannelli in particelle di legno rivestiti o bordati con nobilitazione sintetica. Tutti i cassetti sono dotati di guida invisibile con struttura metallica zincata, carrello di scorrimento a rulli, richiamo automatico di chiusura, fermo antigancio, regolazione verticale e ammortizzatore di chiusura. Le guide sono previste di serie ad estrazione parziale; **a richiesta e con sovrapprezzo**, possono essere montate guide ad estrazione totale.

## Struttura

Sono disponibili moduli interi a uno, due e quattro cassetti, con la sovrapposizione si possono ottenere cassettiere a sei cassetti

## Finiture:

- Materico Interno (Borgogna, Larice Tortora, Noce Dorato, Bon Ton, Perlage Conchiglia, Perlage Terra)
- Laccato Opaco Duna

## Pensili

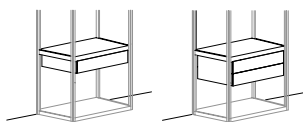

## A terra

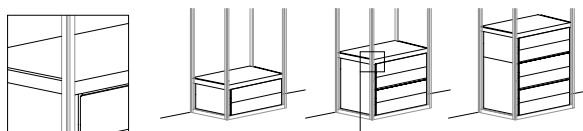

## Cassetti e cestoni con girocassetto legno

Con frontali Sp 1.8 cm in particelle di legno, con frontali Sp 2 cm con inserto in Pelle Sintetica o Sp 2.2 cm con Vetro o Specchio incollato direttamente sul pannello, senza alcun telaio, presentano un incavo per l'apertura in corrispondenza delle estremità superiore e inferiore della coppia cassetti. Se la cassettiere è a un cassetto l'incavo per l'apertura è sull'estremità superiore.

**La differenza di spessore dei frontali non permette di realizzare cassettiere con frontali misti legno, Pelle Sintetica, Vetro oppure Specchio. Ne sconsigliamo anche l'accostamento.**

Le cassettiere sono sempre sottopiano, la versione con cassetti prevede frontali H 18 cm e girocassetto H 14 cm nella versione a terra o pensile, oppure frontali H 24.4 cm e girocassetto H 20 cm solo nella versione a terra; la versione con cestone prevede frontali H 36 cm e girocassetto H 25 cm. Di serie vengono montati girocassetti realizzati con pannelli in particelle di legno rivestiti in nobilitazione sintetica di colore grigio.

## Finiture:

- Materico Interno (Borgogna, Larice Tortora, Noce Dorato, Bon Ton, Perlage Conchiglia, Perlage Terra)
- Laccato Opaco Duna
- Vetro Laccato Opaco o Lucido (di serie: Bianco, Piombo, Roccia, Seta)
- Vetro Metallizzato e Specchio (Argento, Bronzo, Piombo)
- Vetro Marmo Opaco o Lucido (Amani, Calacatta, Sahara)
- Pelle Sintetica (Bacca, Cactus, Creta, Elephant, Talpa)

## Cassettiere con cassetti

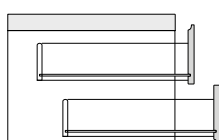

## Pensile o a Terra

Frontali  
H 18  
H 18

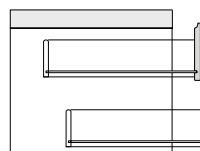

## A terra

Frontali  
H 18  
H 24.4

## Cassettiere con cestoni

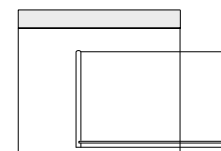

## A terra

Frontale  
H36

## Attrezzabilità

**A richiesta**, il cassetto inferiore delle cassettiere pensili P 57.8 può essere attrezzato con un telaio in metallo H 5 cm verniciato Canna di Fucile predisposto per uno dei seguenti accessori: portapantaloni, sacche porta biancheria o portascarpe.

**A richiesta e con maggiorazione**, sul primo cassetto in alto di ogni cassettiere, è possibile montare la serratura elettronica (vedi SERRATURA ELETTRONICA SU CASSETTIERE INTERNE).

## TEATRO | Caratteristiche e finiture cassettiere Standard

### Disposizioni

Le cassettiere nella versione pensile o a terra vanno sempre completate da un ripiano superiore legno Sp 4 cm. Sono composte da due fianchi strutturali Sp 1.6 cm e sono modulari ai ripiani che le completano. Il loro accostamento determina la formazione di uno spazio di separazione di 9.4 cm, in caso di accostamento tra due cassettiere a terra viene fornito un distanziale di completamento in tinta con la struttura della cassettiere, consigliamo inoltre di mantenere l'allineamento tra i ripiani superiori.

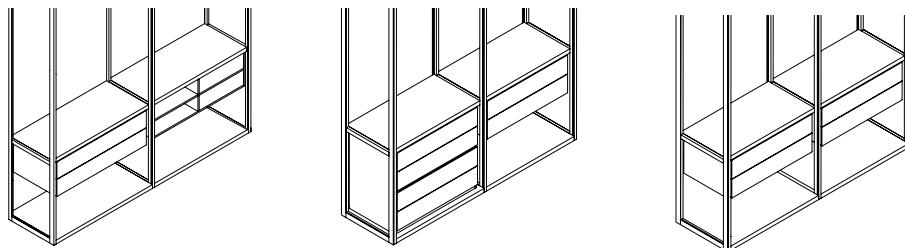

Le cassettiere sono completate da un retro pannello in tinta con la struttura se inserite in un modulo Teatro con schiena vetro **(A)** o senza schiena **(B)**.

In presenza di moduli con fianco terminale vetro o legno oppure divisorio di collegamento, è possibile abbinare esclusivamente cassettiere in versione pensile.

**A**

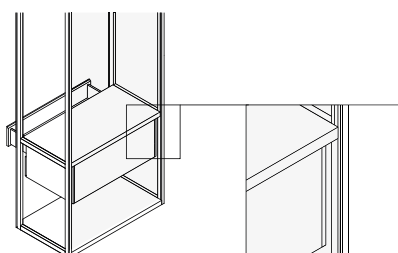

**B**

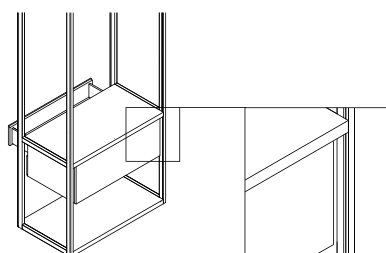

### Raster

Realizzati con pannelli in particelle di legno Sp 1.6 cm con rivestimento e bordi in nobilitazione sintetica che viene verniciata per le versioni laccate, sono esclusivamente pensili e sempre agganciati ai ripiani. Sono mobili finiti e modulari ai ripiani a cui sono agganciati. Il loro accostamento determina la formazione di uno spazio di separazione di 7.3 cm.

#### Finiture:

- Materico Interno (Borgogna, Larice Tortora, Noce Dorato, Bon Ton, Perlage Conchiglia, Perlage Terra)
- Laccato Opaco Duna

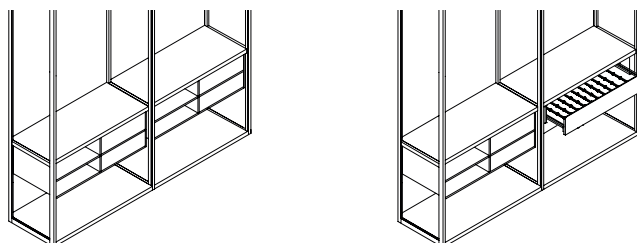

# TEATRO Cassettiere Standard

## Estrazione

Di serie: parziale  
Totale: cad. cassetto + € 34

## Chiusura

Serratura elettronica: cad. + € 300

**Le cassettiere devono essere completate con un ripiano superiore lineare legno Sp 4 cm, in alternativa quelle a terra inserite in un modulo con schiena legno possono essere completate con un ripiano in Vetro Trasparente con cornice metallo.**

### H 17 a 1 cassetto

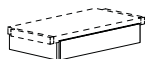

pensili

**57.8 TA114 \***  
**67.8 TA115 \***  
**97.8 TA117 \***  
**117.8 TA118 \***

115  
115  
140  
157

157  
157  
180  
211

181  
181  
207  
243

173  
173  
210  
236

212  
212  
243  
285

236  
236  
270  
317

### H 36 a 2 cassetti

**Disponibile anche per struttura P 41.1**

(Il codice si differenzierà per un carattere.  
Es. TA214N diventerà TO214N)

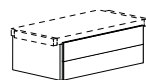

pensili

**57.8 TA214 \***  
**67.8 TA215 \***  
**97.8 TA217 \***  
**117.8 TA218 \***

174  
174  
225  
261

261  
261  
306  
365

301  
301  
352  
420

261  
261  
338  
392

353  
353  
414  
493

392  
392  
459  
548

### H 40 a 2 cassetti

**Disponibile anche per struttura P 41.1**

(Il codice si differenzierà per un carattere.  
Es. TZ214N diventerà TV214N)

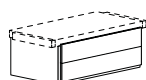

a terra

**57.8 TZ214 \***  
**67.8 TZ215 \***  
**97.8 TZ217 \***  
**117.8 TZ218 \***  
**137.8 TZ211 \***  
**147.8 TZ219 \***

201  
201  
249  
285  
331  
331

285  
285  
331  
392  
458  
458

328  
328  
381  
451  
527  
527

302  
302  
374  
428  
497  
497

385  
385  
447  
530  
619  
619

428  
428  
497  
588  
687  
687

# TEATRO Cassettiere Standard

## Estrazione

Di serie: parziale  
Totale: cad. cassetto + € 34

## Chiusura

Serratura elettronica: cad. + € 300

**Le cassettiere devono essere completate con un ripiano superiore lineare legno Sp 4 cm, in alternativa quelle a terra inserite in un modulo con schiena legno possono essere completate con un ripiano in Vetro Trasparente con cornice metallo.**

### H 46 a 2 cassetti

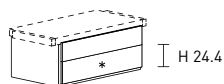

a terra

L	CODICI P 57.8	Struttura <b>Materico Interno</b>			Struttura <b>Laccato Opaco Duna</b>		
		Frontale Mat. Interno	Frontale V. Laccato V. Met. Specchio Pelle Sint.	Frontale V. Marmo	Frontale L. Opaco Duna	Frontale V. Laccato V. Met. Specchio Pelle Sint.	Frontale V. Marmo
	<b>57.8 TZ254 *</b>	209	301	347	314	407	452
	<b>67.8 TZ255 *</b>	209	301	347	314	407	452
	<b>97.8 TZ257 *</b>	261	350	403	392	473	525
	<b>117.8 TZ258 *</b>	301	417	480	452	563	626
	<b>137.8 TZ251 *</b>	350	490	564	525	662	735
	<b>147.8 TZ259 *</b>	350	490	564	525	662	735

### H 78 a 4 cassetti

Disponibile anche per struttura P 41.1

(Il codice si differenzierà per un carattere.  
Es. TZ414N diventerà TV414N)

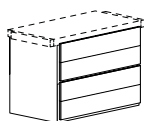

a terra

	<b>57.8 TZ414 *</b>	470	668	769	705	902	1.002
	<b>67.8 TZ415 *</b>	470	668	769	705	902	1.002
	<b>97.8 TZ417 *</b>	585	776	893	878	1.048	1.164
	<b>117.8 TZ418 *</b>	668	920	1.058	1.002	1.242	1.380
	<b>137.8 TZ411 *</b>	776	1.074	1.236	1.164	1.450	1.611
	<b>147.8 TZ419 *</b>	776	1.074	1.236	1.164	1.450	1.611

### H 117 a 6 cassetti

Disponibile anche per struttura P 41.1

(Il codice si differenzierà per un carattere.  
Es. TZ614N diventerà TV614N)

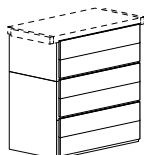

a terra

	<b>57.8 TZ614 *</b>	675	975	1.123	1.013	1.317	1.463
	<b>67.8 TZ615 *</b>	675	975	1.123	1.013	1.317	1.463
	<b>97.8 TZ617 *</b>	850	1.136	1.307	1.276	1.534	1.704
	<b>117.8 TZ618 *</b>	975	1.349	1.552	1.463	1.822	2.024
	<b>137.8 TZ611 *</b>	1.136	1.583	1.822	1.704	2.138	2.375
	<b>147.8 TZ619 *</b>	1.136	1.583	1.822	1.704	2.138	2.375

# TEATRO Cassettiere Standard con cestoni

## Estrazione

Di serie: parziale  
Totale: cad. cassetto + € 34

## Chiusura

Serratura elettronica: cad. + € 300

**Le cassettiere devono essere completate con un ripiano superiore lineare legno Sp 4 cm, in alternativa quelle a terra inserite in un modulo con schiena legno possono essere completate con un ripiano in Vetro Trasparente con cornice metallo.**

L

**CODICI  
P 57.8**

\*N Legno

\*T Vetro

\*P Pelle Sint.

Struttura **Materico Interno**

Struttura **Laccato Opaco Duna**

Frontale  
**Mat. Interno**

Frontale  
**V. Laccato  
V. Met.  
Specchio  
Pelle Sint.**

Frontale  
**V. Marmo**

Frontale  
**L. Opaco  
Duna**

Frontale  
**V. Laccato  
V. Met.  
Specchio  
Pelle Sint.**

Frontale  
**V. Marmo**

### H 36 a 1 cestone

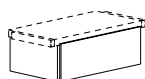

pensili

**57.8 TA224 \***  
**67.8 TA225 \***  
**97.8 TA227 \***  
**117.8 TA228 \***

174  
174  
219  
261

261  
261  
298  
364

301  
301  
343  
419

261  
261  
329  
392

353  
353  
403  
492

392  
392  
447  
546

### H 40 a 1 cestone

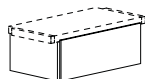

a terra

**57.8 TZ224 \***  
**67.8 TZ225 \***  
**97.8 TZ227 \***  
**117.8 TZ228 \***  
**137.8 TZ221 \***  
**147.8 TZ229 \***

201  
201  
242  
285  
329  
329

285  
285  
323  
390  
457  
457

328  
328  
372  
449  
526  
526

302  
302  
363  
428  
494  
494

385  
385  
437  
527  
617  
617

428  
428  
485  
585  
686  
686

### H 78 a 2 cassetti e 1 cestone

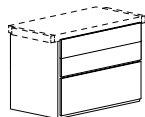

a terra

**57.8 TZ434 \***  
**67.8 TZ435 \***  
**97.8 TZ437 \***  
**117.8 TZ438 \***  
**137.8 TZ431 \***  
**147.8 TZ439 \***

470  
470  
576  
668  
772  
772

668  
668  
766  
917  
1.073  
1.073

769  
769  
881  
1.055  
1.234  
1.234

705  
705  
864  
1.002  
1.158  
1.158

902  
902  
1.035  
1.238  
1.449  
1.449

1.002  
1.002  
1.149  
1.376  
1.610  
1.610

### H 78 a 2 cestoni

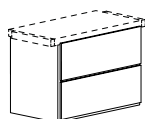

a terra

**57.8 TZ424 \***  
**67.8 TZ425 \***  
**97.8 TZ427 \***  
**117.8 TZ428 \***  
**137.8 TZ421 \***  
**147.8 TZ429 \***

470  
470  
568  
668  
770  
770

668  
668  
756  
915  
1.072  
1.072

769  
769  
870  
1.053  
1.233  
1.233

705  
705  
852  
1.002  
1.155  
1.155

902  
902  
1.021  
1.236  
1.448  
1.448

1.002  
1.002  
1.134  
1.373  
1.608  
1.608

### H 117 a 2 cassetti e 2 cestoni

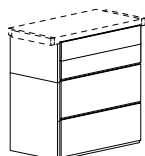

a terra

**57.8 TZ644 \***  
**67.8 TZ645 \***  
**97.8 TZ647 \***  
**117.8 TZ648 \***  
**137.8 TZ641 \***  
**147.8 TZ649 \***

675  
675  
833  
975  
1.130  
1.130

975  
975  
1.116  
1.344  
1.581  
1.581

1.123  
1.123  
1.284  
1.547  
1.819  
1.819

1.013  
1.013  
1.250  
1.463  
1.695  
1.695

1.317  
1.317  
1.507  
1.816  
2.136  
2.136

1.463  
1.463  
1.674  
2.017  
2.372  
2.372

### H 117 a 4 cassetti e 1 cestone

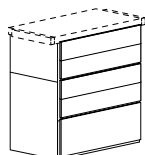

a terra

**57.8 TZ634 \***  
**67.8 TZ635 \***  
**97.8 TZ637 \***  
**117.8 TZ638 \***  
**137.8 TZ631 \***  
**147.8 TZ639 \***

675  
675  
841  
975  
1.132  
1.132

975  
975  
1.126  
1.346  
1.582  
1.582

1.123  
1.123  
1.295  
1.549  
1.820  
1.820

1.013  
1.013  
1.262  
1.463  
1.698  
1.698

1.317  
1.317  
1.521  
1.818  
2.137  
2.137

1.463  
1.463  
1.689  
2.020  
2.374  
2.374



## TEATRO | Caratteristiche e finiture cassettiere Metallo

### Caratteristiche

La struttura ed i frontali sono realizzati con pannelli in particelle di legno rivestiti o bordati con nobilitazione sintetica. Tutti i cassetti sono dotati di guida invisibile con struttura metallica zincata, carrello di scorrimento a rulli, richiamo automatico di chiusura, fermo antigancio, regolazione verticale e ammortizzatore di chiusura. Le guide sono previste di serie ad estrazione totale.

### Struttura

Sono disponibili moduli interi a uno, due e quattro cassetti, con la sovrapposizione si possono ottenere cassettiere a sei cassetti

#### Finiture:

- Materico Interno (Borgogna, Larice Tortora, Noce Dorato, Bon Ton, Perlage Conchiglia, Perlage Terra)
- Laccato Opaco Duna

#### Pensili

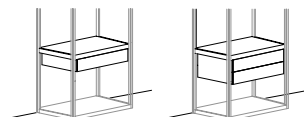

#### A terra

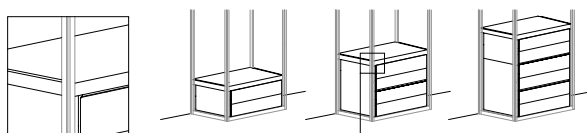

### Cassetti con girocassetto metallico

Con frontali Sp 1.8 cm in particelle di legno, con frontali Sp 2 cm con inserto in Pelle Sintetica o Sp 2.2 cm con Vetro o Specchio incollato direttamente sul pannello, senza alcun telaio, presentano un incavo per l'apertura in corrispondenza delle estremità superiore e inferiore della coppia cassetti. Se la cassettiere è a un cassetto l'incavo per l'apertura è sull'estremità superiore.

**La differenza di spessore dei frontali non permette di realizzare cassettiere con frontali misti legno, Pelle Sintetica, Vetro oppure Specchio. Ne sconsigliamo anche l'accostamento.**

Le cassettiere sono sempre sottopiano, prevedono frontali H 18 cm nella versione a terra o pensile oppure frontali H 24.4 cm solo nella versione a terra. Di serie vengono montati girocassetti in metallo H 12.8 cm in finitura Canna di Fucile e fondo cassetto di serie in tinta con la struttura della cassettiere.

#### Finiture:

- Materico Interno (Borgogna, Larice Tortora, Noce Dorato, Bon Ton, Perlage Conchiglia, Perlage Terra)
- Laccato Opaco Duna
- Vetro Laccato Opaco o Lucido (di serie: Bianco, Piombo, Roccia, Seta)
- Vetro Metallizzato o Specchio (Argento, Bronzo, Piombo)
- Vetro Marmo Opaco o Lucido (Amani, Calacatta, Sahara)
- Pelle Sintetica (Bacca, Cactus, Creta, Elephant, Talpa)

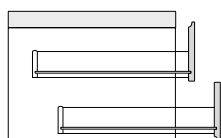

**Pensile o a Terra**  
Frontali  
H 18  
H 18

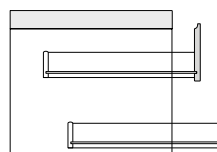

**A terra**  
Frontali  
H 18  
H 24.4

### Cassetti Miro con girocassetto metallico e frontale vetro

Hanno frontali H 18 Sp 1.8 cm con cornice perimetrale in alluminio in finitura Canna di Fucile o Palladio, che presenta un incavo perimetrale per l'apertura sia sul lato superiore che inferiore, e vetro serigrafato in tinta. Il girocassetto in metallo H 12.8 cm è sempre in finitura Canna di Fucile con fondo in tinta con la struttura della cassettiere.

#### Finiture:

- Vetro Trasparente (Argento, Bronzo, Piombo)
- Vetro Riflettente (Argento, Bronzo, Piombo)
- Vetro Trama (Argento, Bronzo, Piombo)
- Vetro Rigato (Argento, Bronzo, Piombo)

### Personalizzazioni

A richiesta il fondo di ogni cassetto con sponde metalliche può essere personalizzato con un colore diverso da quello previsto di serie, in Materico per le cassettiere con struttura Materico e Laccato Opaco Duna per cassettiere con struttura Laccato Opaco Duna.

**Con sovrapprezzo** è inoltre possibile sostituire il fondo con uno nelle seguenti finiture: Laccato Opaco Duna, dove non previsto di serie, o Vetro Trasparente Piombo.

Fondo L. Opaco Duna: cad.

**LSGM5** € 42

Fondo V. Trasp. Piombo: cad.

**LSGM7** € 42

### Attrezzabilità

**A richiesta**, il cassetto inferiore delle cassettiere pensili P 57.8 può essere attrezzato con un telaio in metallo H 5 cm verniciato Canna di Fucile predisposto per uno dei seguenti accessori: portapantaloni, sacche porta biancheria o portascarpe.

**A richiesta e con maggiorazione**, sul primo cassetto in alto di ogni cassettiere, è possibile montare la serratura elettronica, ad esclusione dei cassetti MIRO (vedi SERRATURA ELETTRONICA SU CASSETTIERE INTERNE).

## Disposizioni

Le cassettiere nella versione pensile o a terra vanno sempre completate da un ripiano superiore legno Sp 4 cm. Sono composte da due fianchi strutturali Sp 1.6 cm e sono modulari ai ripiani che le completano. Il loro accostamento determina la formazione di uno spazio di separazione di 9.4 cm, in caso di accostamento tra due cassettiere a terra viene fornito un distanziale di completamento in tinta con la struttura della cassettiere, consigliamo inoltre di mantenere l'allineamento tra i ripiani superiori.

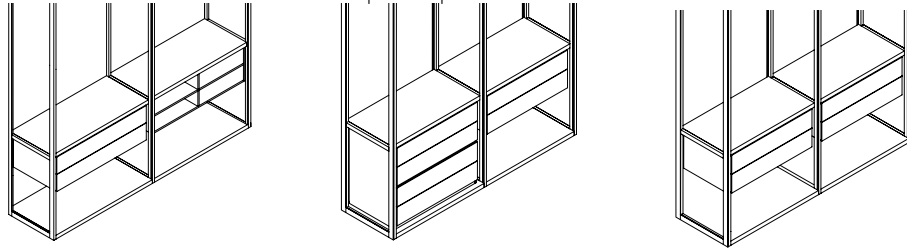

Le cassettiere sono completate da un retro pannello in tinta con la struttura se inserite in un modulo Teatro con schiena vetro **(A)** o senza schiena **(B)**.

In presenza di moduli con fianco terminale vetro o legno oppure divisorio di collegamento, è possibile abbinare esclusivamente cassettiere in versione pensile.

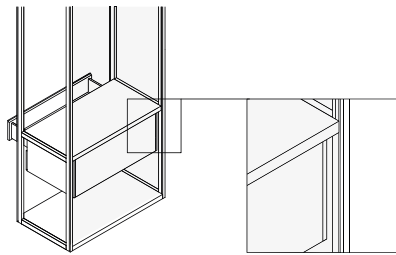
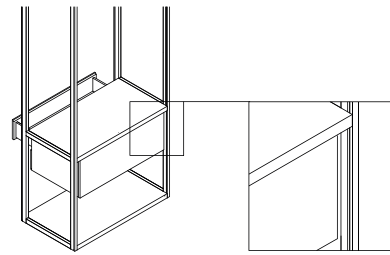
**A****B**

## Raster

Realizzati con pannelli in particelle di legno Sp 1.6 cm con rivestimento e bordi in nobilitazione sintetica che viene verniciata per le versioni laccate, sono esclusivamente pensili e sempre agganciati ai ripiani.

Sono mobili finiti e modulari ai ripiani a cui sono agganciati. Il loro accostamento determina la formazione di uno spazio di separazione di 7.3 cm.

**Finiture:**

- Materico Interno (Borgogna, Larice Tortora, Noce Dorato, Bon Ton, Perlage Conchiglia, Perlage Terra)
- Laccato Opaco Duna

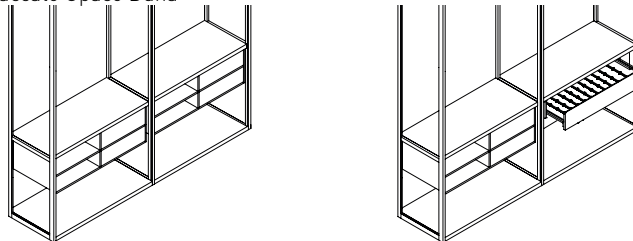

# TEATRO Cassettiere Metallo

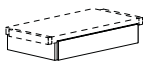
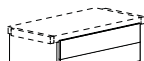
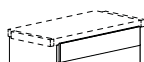
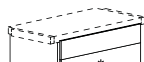
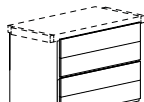
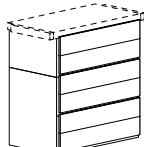
Estrazione Totale: inclusa nel prezzo	L	CODICI P 57.8	Struttura Materico Interno			Struttura Laccato Opaco Duna		
			Frontale Mat. Interno	Frontale V. Laccato V. Met. Specchio Pelle Sint.	Frontale V. Marmo	Frontale L. Opaco Duna	Frontale V. Laccato V. Met. Specchio Pelle Sint.	Frontale V. Marmo
<b>Chiusura</b> Serratura elettronica: cad. + € 300  <b>Fondo cassetto</b> Di serie: in tinta con la struttura Fondo L. Opaco Duna: cad. + € 42 Fondo V. Trasp. Piombo: cad. + € 42  <b>Le cassettiere devono essere completate con un ripiano superiore lineare legno Sp 4 cm, in alternativa quelle a terra inserite in un modulo con schiena legno possono essere completate con un ripiano in Vetro Trasparente con cornice metallo.</b>		*N Legno *T Vetro *P Pelle Sint.						
<b>H 17 a 1 cassetto</b>								
	pensili	<b>67.8 TA115 * M</b> <b>97.8 TA117 * M</b> <b>117.8 TA118 * M</b>	432 487 527	474 527 581	157 554 613	490 557 606	529 590 655	157 617 687
<b>H 36 a 2 cassetti</b> Disponibile anche per struttura P 41.1 (Il codice si differenzierà per un carattere. Es. TA214N diventerà T0214N)								
	pensili	<b>67.8 TA215 * M</b> <b>97.8 TA217 * M</b> <b>117.8 TA218 * M</b>	807 918 999	894 999 1.103	934 1.045 1.158	894 1.031 1.130	986 1.107 1.231	1.025 1.152 1.286
<b>H 40 a 2 cassetti</b> Disponibile anche per struttura P 41.1 (Il codice si differenzierà per un carattere. Es. TZ215NM diventerà TV215NM)								
	a terra	<b>67.8 TZ215 * M</b> <b>97.8 TZ217 * M</b> <b>117.8 TZ218 * M</b>	834 942 1.023	918 1.024 1.130	961 1.074 1.189	935 1.067 1.166	1.018 1.140 1.268	1.061 1.190 1.326
<b>H 46 a 2 cassetti</b>								
	a terra	<b>67.8 TZ255 * M</b> <b>97.8 TZ257 * M</b> <b>117.8 TZ258 * M</b>	842 954 1.039	934 1.043 1.155	980 1.096 1.218	947 1.085 1.190	1.040 1.166 1.301	1.085 1.218 1.364
<b>H 78 a 4 cassetti</b> Disponibile anche per struttura P 41.1 (Il codice si differenzierà per un carattere. Es. TZ415NM diventerà TV415NM)								
	a terra	<b>67.8 TZ415 * M</b> <b>97.8 TZ417 * M</b> <b>117.8 TZ418 * M</b>	3.217 3.597 3.874	3.417 3.788 4.125	3.740 4.149 4.523	4.194 4.703 5.074	4.171 4.629 5.053	4.494 4.989 5.450
<b>H 117 a 6 cassetti</b> Disponibile anche per struttura P 41.1 (Il codice si differenzierà per un carattere. Es. TZ615NM diventerà TV615NM)								
	a terra	<b>67.8 TZ615 * M</b> <b>97.8 TZ617 * M</b> <b>117.8 TZ618 * M</b>	4.055 4.555 4.919	4.357 4.841 5.292	4.727 5.256 5.755	5.135 5.794 6.273	5.219 5.808 6.371	5.588 6.222 6.832

# TEATRO Cassettiere Metallo Miro

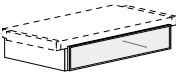
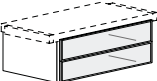
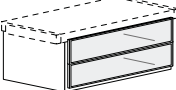
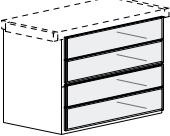
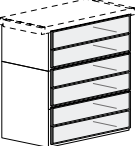
Estrazione Totale: inclusa nel prezzo  <b>Fondo cassetto</b> Di serie: in tinta con la struttura Fondo L. Opaco Duna: cad. LSGM5 + € 42 Fondo V. Trasp. Piombo: cad. LSGM7 + € 42 <b>Le cassette devono essere completate con un ripiano superiore lineare legno Sp 4 cm, in alternativa quelle a terra inserite in un modulo con schiena legno possono essere completate con un ripiano in Vetro Trasparente con cornice metallo.</b>  <b>H 17 a 1 cassetto</b>	L	CODICI P 57.8	CODICI P 41.1	Struttura	
				Materico Interno	Laccato Opaco Duna
				Frontale <b>Vetro Trasparente</b> <b>Vetro Riflettente</b> <b>Vetro Trama</b> <b>Vetro Rigato</b>	Frontale <b>Vetro Trasparente</b> <b>Vetro Riflettente</b> <b>Vetro Trama</b> <b>Vetro Rigato</b>
 <p style="text-align: right;">pensili</p>	<b>67.8</b>	<b>TA115Q</b>	-	576	646
	<b>97.8</b>	<b>TA117Q</b>	-	625	700
	<b>117.8</b>	<b>TA118Q</b>	-	657	736
<b>H 36 a 2 cassette</b>   <p style="text-align: right;">pensili</p>	<b>67.8</b>	<b>TA215Q</b>	<b>T0215Q</b>	1.104	1.237
	<b>97.8</b>	<b>TA217Q</b>	<b>T0217Q</b>	1.199	1.343
	<b>117.8</b>	<b>TA218Q</b>	<b>T0218Q</b>	1.262	1.414
<b>H 40 a 2 cassette</b>   <p style="text-align: right;">a terra</p>	<b>67.8</b>	<b>TZ215Q</b>	<b>TV215Q</b>	1.127	1.263
	<b>97.8</b>	<b>TZ217Q</b>	<b>TV217Q</b>	1.224	1.371
	<b>117.8</b>	<b>TZ218Q</b>	<b>TV218Q</b>	1.286	1.441
<b>H 78 a 4 cassette</b>   <p style="text-align: right;">a terra</p>	<b>67.8</b>	<b>TZ415Q</b>	<b>TV415Q</b>	2.646	2.964
	<b>97.8</b>	<b>TZ417Q</b>	<b>TV417Q</b>	2.874	3.219
	<b>117.8</b>	<b>TZ418Q</b>	<b>TV418Q</b>	3.017	3.380
<b>H 117 a 6 cassette</b>   <p style="text-align: right;">a terra</p>	<b>67.8</b>	<b>TZ615Q</b>	<b>TV615Q</b>	3.942	4.416
	<b>97.8</b>	<b>TZ617Q</b>	<b>TV617Q</b>	4.282	4.796
	<b>117.8</b>	<b>TZ618Q</b>	<b>TV618Q</b>	4.500	5.041

# TEATRO Raster pensili

I raster devono essere completati con un ripiano superiore lineare legno Sp 4 cm

## H 36 con 2 ripiani

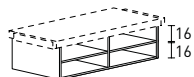

## H 53 con 2 ripiani

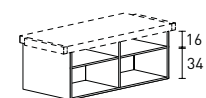

## H 53 con 4 ripiani

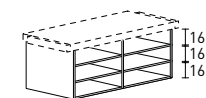

Scatole H 14 P 50  
per vani raster P 57.8



per raster L 67.8  
per raster L 97.8  
per raster L 117.8

L	CODICI P 59	CODICI P 57.8	Materico Interno	Laccato Opaco Duna	Pelle Sintetica Elephant
67.8	ARA5	ORA5	207	311	-
97.8	ARA7	ORA7	233	350	-
117.8	ARA8	ORA8	271	407	-
67.8	ARB5	ORB5	231	347	-
97.8	ARB7	ORB7	257	386	-
117.8	ARB8	ORB8	298	447	-
67.8	ARC5	ORC5	293	440	-
97.8	ARC7	ORC7	334	501	-
117.8	ARC8	ORC8	398	597	-
29	62W12	-	-	-	143
44	62W14	-	-	-	155
54	62W15	-	-	-	170

## TEATRO | Caratteristiche telai estraibili e accessori

### Telai estraibili

Telaio tre lati in alluminio verniciato Canna di Fucile, fissati direttamente al frontale cassettera in sostituzione del girocassetto di serie, sono dotati di guida invisibile con struttura metallica zincata, carrello di scorrimento a rulli, richiamo automatico di chiusura, fermo antigancio, estrazione totale e ammortizzatore di chiusura.  
I telai per interno cassetto vengono predisposti per uno dei seguenti accessori: portapantaloni, sacche porta biancheria o portascarpe. In caso di cassettiere con 2 o più cassetti, il frontale che può essere attrezzato con il telaio è quello inferiore, come da disegno riportato di seguito.  
Per ricavare il prezzo, al costo della cassettera aggiungere il costo degli accessori per telaio.

### Frontalini e distanziali

Realizzati con pannelli in MDF oppure in particelle di legno rivestiti con nobilitazione sintetica.

#### Finiture:

- Materico Interno (Borgogna, Larice Tortora, Noce Dorato, Bon Ton, Perlage Conchiglia, Perlage Terra)
- Laccato Opaco Duna.

### Sacche portabiancheria

In tessuto trapuntato con supporti e tubi in alluminio verniciato Canna di Fucile.

### Scarpiera

In lamiera piegata e verniciata Canna di Fucile.

### Portapantaloni

Supporti e tubi in finitura Canna di Fucile.

### Vassoio legno

Fondo in particelle di legno rivestito con nobilitazione sintetica.

#### Finiture:

- Materico Interno (Borgogna, Larice Tortora, Noce Dorato, Bon Ton, Perlage Conchiglia, Perlage Terra)
- Laccato Opaco Duna.

### Vassoio vetro

Vetro Trasparente (Piombo) temprato Sp 0.6 cm.

### Telaio con accessori Soluzione per modulo Teatro

I telai estraibili vengono fissati direttamente alla struttura del modulo Teatro tramite il ripiano a cui sono agganciati, pertanto vanno sempre completati da un ripiano superiore in legno Sp 4 cm, sono finiti anteriormente da un frontalino H 7.9 cm (A). Esclusivamente la sacca portabiancheria H 31 è finita anteriormente da un frontale H 36 cm (B).

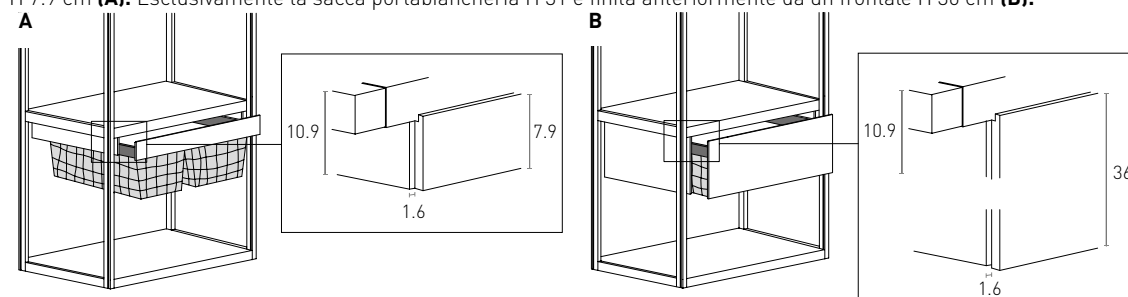

### Telaio con vassoio Soluzione per modulo Teatro

I telai estraibili vengono fissati direttamente alla struttura del modulo Teatro grazie ai distanziali in legno e sono finiti anteriormente da un frontalino H 10.6 cm.

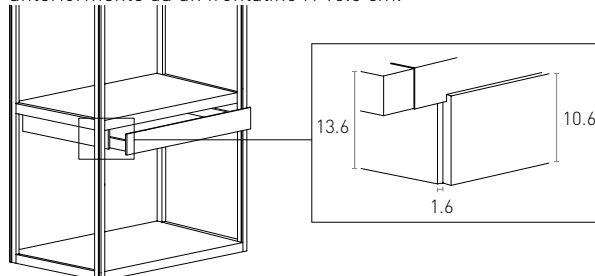



### Telaio con accessori Soluzione per interno cassetto

I telai estraibili vengono fissati al frontale del cassetto H 18 in sostituzione del girocassetto di serie. In caso di cassettiere pensili, il frontale che può essere attrezzato con il telaio è quello inferiore, come da disegno riportato di seguito. La versione con Vassoio non è prevista.

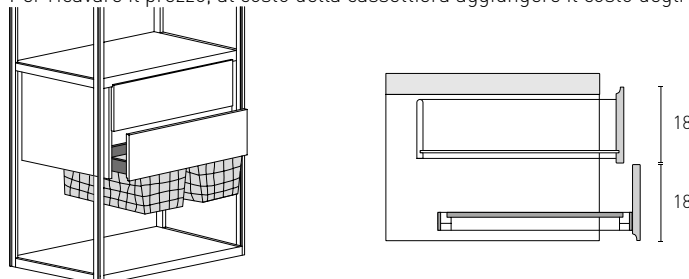
Per ricavare il prezzo, al costo della cassettera aggiungere il costo degli accessori per telaio.

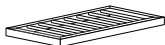

## TEATRO Telaio con accessori

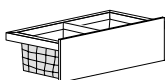
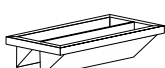
Telaio Canna di Fucile	L	CODICI P 57.8	Per struttura Teatro		Per interno cassetto
			Distanziali e frontalino Materico Interno	Distanziali e frontalino L. Opaco Duna	Accessori
<b>Portapantaloni</b>					
	67.8	C66TE5 *	452	498	363
	97.8	C66TE7 *	511	563	421
	117.8	C66TE8 *	556	612	467
<b>Sacche portabiancheria H 31</b> Tessuto trapuntato grigio (Sacca singola su L 67.8)					
	67.8	C66TD5 *	549	604	460
	97.8	C66TD7 *	714	786	625
	117.8	C66TD8 *	758	834	667
<b>Sacche portabiancheria con frontale H 36</b> Tessuto trapuntato grigio (Sacca singola su L 67.8)					
	67.8	C66TC50	549	604	-
	97.8	C66TC70	714	786	-
	117.8	C66TC80	758	834	-
<b>Portascarpe in lamiera piegata H 15</b>					
	67.8	C66TF5C	-	-	549
	97.8	C66TF7C	-	-	598
	117.8	C66TF8C	-	-	658

## TEATRO Telaio con vassoio

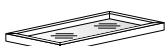
Telaio Canna di Fucile	L	CODICI P 57.8	Per struttura Teatro	
			Distanziali e frontalino Materico Interno	Distanziali e frontalino L. Opaco Duna
<b>Vassoio con fondo legno</b>				
	67.8	C66TT50	445	490
	97.8	C66TT70	474	522
	117.8	C66TT80	509	560
<b>Vassoio con fondo vetro</b>				
	67.8	C66TS50	480	528
	97.8	C66TS70	515	567
	117.8	C66TS80	554	610

## TEATRO | Lavorazioni su misura

Non vengono eseguite lavorazioni su misura di accessori estraibili e di accessori in metallo o vetro.

Non è possibile ridurre in profondità i moduli Teatro, fianchi o divisori con telaio, cassettiere, raster e accessori estraibili in metallo o vetro

Non è possibile ridurre in larghezza i raster e i fianchi o divisori con telaio.

Taglio inclinato, cambio di profondità e riseghe non previsti.

Il nostro ufficio tecnico si riserva di valutare le lavorazioni e le richieste non previste nel presente listino compatibilmente con le caratteristiche tecniche del programma e di quantificarle di volta in volta.

Riduzione in altezza prevista senza alcuna maggiorazione (H min 200 cm)

- moduli con schiena legno, vetro e senza schiena
- fianchi e divisori con telaio
- fianchi e divisori di collegamento legno

I montanti in alluminio dei fianchi ridotti in altezza non sono rifiniti superiormente

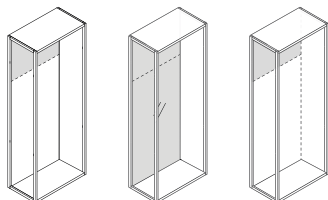

**CODICI**

Riduzione in larghezza prevista senza alcuna maggiorazione

- moduli con schiena legno, vetro e senza schiena

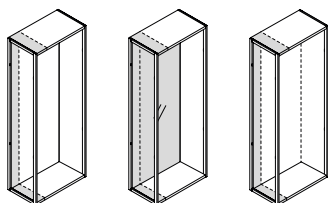

Riduzione di accessori in larghezza prevista senza alcuna maggiorazione

- ripiani legno/Pelle Sintetica

- aste appendiabiti

**con maggiorazione di:**

- cassettiere Standard (L min 47.8 cm) riduzione minima 1.5 cm

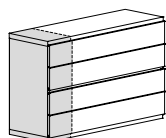
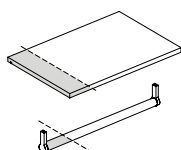

Maggiorazione per riduzione in larghezza di cassettiere Standard: cad cassetto

**LSRLC**

+ € 47



**Foratura e ferramenta per il montaggio in nicchia del fianco terminale in legno**  
 Lateralmente è necessario 1 cm per il montaggio.

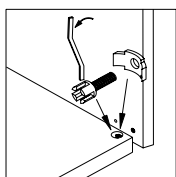

**CODICI**

**6AZ20**

+ € 62

**Ferramenta per il montaggio dall'interno del modulo angolo**  
 Lateralmente è necessario 1 cm per il montaggio.

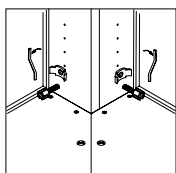

**6AZ10**

+ € 101

Tutti i particolari **Laccato Opaco** possono essere laccati in un colore della gamma RAL K5 oppure in un qualsiasi altro colore a campione.

Anche tutti i particolari **Vetro Laccato Opaco o Lucido**(di serie: Bianco, Piombo, Roccia, Seta) possono essere laccati nei rimanenti colori previsti nel campionario laccati, in un colore della gamma RAL K5 oppure in un qualsiasi altro colore a campione.

La maggiorazione va applicata al prezzo della finitura di riferimento scelta e si intende per ogni codice di colore non previsto di serie richiesto sul singolo ordine.



Maggiorazione per ogni singolo codice colore a campione richiesto

**LSCC**

+ € 430



ISLAND UP



## ISLAND UP | Caratteristiche strutturali e moduli

### Struttura esterna H 85

Fianchi, schienale a vista e top sono realizzati con pannelli in particelle di legno di Sp 2.2 cm con rivestimento e bordi in nobilitazione sintetica, che vengono verniciati per la versione laccata. I fianchi presentano nella parte interna un'impronta ogni 6.4 cm per il posizionamento dei ripiani o dei portascarpe.

#### Finiture:

- Materico Interno (Borgogna, Larice Tortora, Noce Dorato, Bon Ton, Perlage Conchiglia, Perlage Terra)
- Laccato Opaco, a richiesta Laccato Opaco Duna

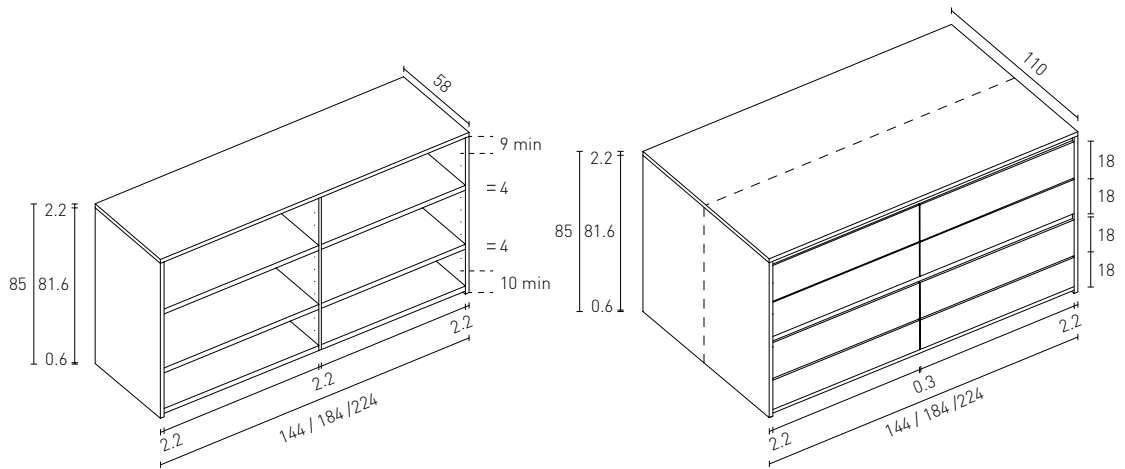

### Struttura esterna H 95

Fianchi e schienale a vista sono realizzati con pannelli in particelle di legno di Sp 2.2 cm con rivestimento e bordi in nobilitazione sintetica, che vengono verniciati per la versione laccata.

I fianchi presentano nella parte interna un'impronta ogni 6.4 cm per il posizionamento dei ripiani o dei portascarpe.

#### Finiture:

- Materico Interno (Borgogna, Larice Tortora, Noce Dorato, Bon Ton, Perlage Conchiglia, Perlage Terra)
- Laccato Opaco, a richiesta Laccato Opaco Duna

Il top è realizzato in vetro temprato Sp 1 cm in finitura Trasparente Argento, viene fissato alla struttura tramite due profili in alluminio in finitura Canna di Fucile, su richiesta Palladio, e materiale antiscivolo. Sotto al top vetro è presente un piano fisso, di serie in tinta con la struttura del modulo (cassettiera, ripiani o portascarpe), predisposto per l'inserimento dei cassetti con vassoio

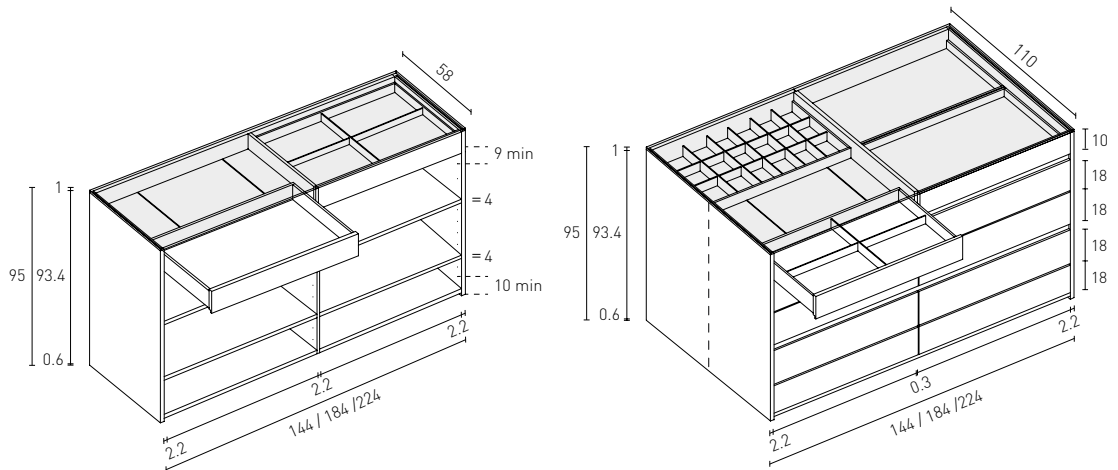

### Cassetto con vassoio per Island up H 95

Il frontale H 10 cm è realizzato con pannelli Sp 1.8 cm in particelle di legno con rivestimento e bordi in nobilitazione sintetica che vengono verniciati per le versioni laccate, presenta un incavo per l'apertura in corrispondenza dell'estremità inferiore. Il girocassetto di serie è realizzato con pannelli in particelle di legno rivestiti con nobilitazione sintetica di colore grigio. Il fondo e gli scomparti sono realizzati con pannelli in MDF rivestiti in Pelle Sintetica Elephant. Tutti i cassetti sono dotati di guida a sfere telescopica ad estrazione totale con struttura metallica zincata e regolazione verticale. **In fase d'ordine è necessario indicare l'esatta posizione dei cassetti poiché non è possibile cambiare la configurazione in un secondo momento.**

Serratura elettronica non possibile.

#### Finiture:

- Materico Interno (Borgogna, Larice Tortora, Noce Dorato, Bon Ton, Perlage Conchiglia, Perlage Terra)
- Laccato Opaco, a richiesta Laccato Opaco Duna

## ISLAND UP | Caratteristiche strutturali e moduli

<b>Modulo cassettiere</b>	<p>La struttura e i frontali sono realizzati con pannelli in particelle di legno con rivestimento e bordi in nobilitazione sintetica. La base è dotata di piedini regolabili. Lo schienale interno Sp 0.4 cm è realizzato con pannelli in MDF. Tutti i cassetti sono dotati di guida invisibile con struttura metallica zincata, carrello di scorrimento a rulli, richiamo automatico di chiusura, fermo antisgancio, regolazione verticale e ammortizzatore di chiusura.</p> <p>I cassetti hanno frontali legno Sp 1.8 cm oppure con inserto in Pelle Sintetica Sp 2 cm, presentano un incavo per l'apertura in corrispondenza delle estremità superiore e inferiore della coppia cassetti. Le cassette prevedono frontali H 18 cm con girocassetto H 14 cm e guide ad estrazione parziale di serie; <b>a richiesta e con sovrapprezzo</b>, possono essere montate guide ad estrazione totale. Di serie vengono montati girocassetti realizzati con pannelli in particelle di legno rivestiti con nobilitazione sintetica di colore grigio.</p> <p>Nella versione Island con cassettiere Metallo sono previsti girocassetti in metallo H 12.8 cm in finitura Canna di Fucile, con estrazione totale di serie e fondo cassetto in tinta con la struttura.</p> <p><b>A richiesta</b> il fondo di ogni cassetto con sponde metalliche può essere personalizzato con un colore diverso da quello previsto di serie, in Materico per le cassette con struttura Materico e Laccato Opaco Duna per cassette con struttura Laccato Opaco.</p> <p><b>Con sovrapprezzo</b> è inoltre possibile sostituire il fondo con uno nelle seguenti finiture: Laccato Opaco Duna, dove non previsto di serie, o Vetro Trasparente Piombo.</p> <p><b>Finiture:</b></p> <ul style="list-style-type: none"><li>· Materico Interno (Borgogna, Larice Tortora, Noce Dorato, Bon Ton, Perlage Conchiglia, Perlage Terra)</li><li>· Laccato Opaco, a richiesta Laccato Opaco Duna</li><li>· Pelle Sintetica (Bacca, Cactus, Creta, Elephant, Talpa)</li></ul> <p><b>A richiesta e con maggiorazione</b>, sul primo cassetto in alto di ogni cassettiera, è possibile montare la serratura elettronica, ad esclusione dei cassetti Miro (vedi SERRATURA ELETTRONICA SU CASSETTIERE INTERNE).</p>
<b>Modulo ripiani o portascarpe</b>	<p>La struttura è realizzata con pannelli in particelle di legno con rivestimento e bordi in nobilitazione sintetica. La base è dotata di piedini regolabili. Lo schienale interno Sp 0.8 cm è realizzato con pannelli in particelle di legno con rivestimento in nobilitazione sintetica.</p> <p>I ripiani Sp 4 cm sono realizzati con pannelli in particelle di legno LIGHT rivestiti con nobilitazione sintetica postformata su tre lati o con bordi in nobilitazione sintetica, che vengono verniciati per le versioni laccate. I ripiani portascarpe, inoltre, sono completati da cornici in MDF rivestite in nobilitazione sintetica.</p> <p><b>Finiture:</b></p> <ul style="list-style-type: none"><li>· Materico Interno (Borgogna, Larice Tortora, Noce Dorato, Bon Ton, Perlage Conchiglia, Perlage Terra)</li><li>· Laccato Opaco</li></ul>
<b>Limitazioni</b>	Non riducibile a misura
<b>Calcolo del prezzo</b>	<b>Per comporre l'Island up e ricavarne il prezzo, al costo del modulo frontale è necessario aggiungere il costo dei fianchi con top di finitura e dell'eventuale modulo retro. In caso di struttura H 95 è obbligatorio aggiungere due cassetti con vassoio per Island singolo e quattro per Island doppio.</b>

## ISLAND UP Struttura esterna H 85

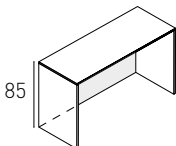
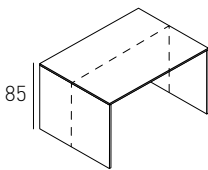
	L	H	P	CODICI	Struttura			
					Materico Interno	Laccato Opaco		
<b>Fianchi di finitura e top legno</b> Per Island up singolo Completi di schienale								
	144	85	58	T6D6H	491	786		
	184	85	58	T6D6L	531	850		
	224	85	58	T6D6Q	569	911		
<b>Fianchi di finitura e top legno</b> Per Island up doppio Senza schienale								
	144	85	110	T6D9H	533	853		
	184	85	110	T6D9L	588	941		
	224	85	110	T6D9Q	645	1.032		

## ISLAND UP Struttura esterna H 95

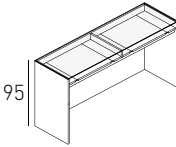
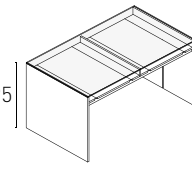
	L	H	P	CODICI	Fianchi Materico Interno		Fianchi Laccato Opaco	
					Ripiano con divisorio Materico Interno	Ripiano con divisorio Laccato Opaco	Ripiano con divisorio Materico Interno	Ripiano con divisorio Laccato Opaco
<b>Profili top</b> Canna di Fucile Palladio								
<b>Fianchi di finitura legno e top Vetro Trasparente Argento</b> Per Island up singolo Completi di schienale								
	144	95	58	T6E6H	1.772	2.038	2.215	2.481
	184	95	58	T6E6L	1.925	2.214	2.407	2.695
	224	95	58	T6E6Q	2.044	2.351	2.555	2.862
<b>Fianchi di finitura legno e top Vetro Trasparente Argento</b> Per Island up doppio Senza schienale								
	144	95	110	T6E9H	1.935	2.226	2.419	2.709
	184	95	110	T6E9L	2.227	2.562	2.784	3.118
	224	95	110	T6E9Q	2.471	2.842	3.089	3.460

# ISLAND UP Moduli con cassettiere

## Estrazione cassettiere

Di serie: parziale  
Totale: cad. cassetto LSX6 + € 34

## Chiusura

Serratura elettronica: cad. 6RC01 + € 300

## Estrazione cassettiere Metallo

Totale: inclusa nel prezzo

## Fondo cassettiere Metallo

Di serie: in tinta con la struttura  
Fondo L. Opaco Duna: cad. LSGM5 + € 42  
Fondo V. Trasp. Piombo: cad. LSGM7 + € 42

## Coppia cassettiere a 4 cassetti

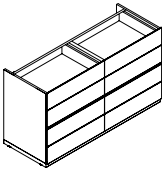

## Coppia cassettiere metallo a 4 cassetti Con fondo personalizzabile

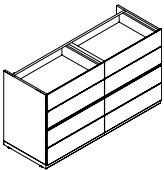

## Coppia cassettiere a 2 cassetti e 1 cestone

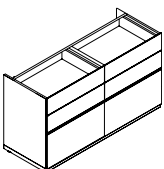

L	H	P	CODICI	Struttura Materico Interno		Struttura Laccato Opaco	
				Frontale Materico Interno	Frontale Pelle Sintetica	Frontale Laccato Opaco	Frontale Pelle Sintetica
140	75	53	T63RHS	1.303	1.825	2.085	2.606
180	75	53	T63RLS	1.615	2.261	2.584	3.230
220	75	53	T63RQS	1.854	2.596	2.967	3.708
140	75	53	T63RHM	3.831	4.353	4.613	5.134
180	75	53	T63RLM	4.386	5.032	5.355	6.001
220	75	53	T63RQM	4.803	5.545	5.916	6.657
140	75	53	T63SHS	1.303	1.825	2.085	2.606
180	75	53	T63SLS	1.755	2.457	2.808	3.510
220	75	53	T63SQS	2.056	2.879	3.290	4.112



## ISLAND UP Moduli con cassettiere Miro

### Estrazione cassettiere Metallo

Totale: inclusa nel prezzo

### Fondo cassettiere Metallo

Di serie: in tinta con la struttura

Fondo L. Opaco Duna: cad. LSGM5 + € 42

Fondo V. Trasp. Piombo: cad. LSGM7 + € 42

### Coppia cassettiere metallo Miro a 4 cassetti Con fondo personalizzabile

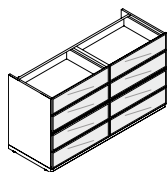

L	H	P	CODICI	Struttura	Struttura
				Materico Interno	Laccato Opaco
				Frontale Vetro Trasparente Vetro Trama Vetro Rigato Vetro Riflettente	Frontale Vetro Trasparente Vetro Trama Vetro Rigato Vetro Riflettente
140	75	53	T63RHQ	4.513	5.055
180	75	53	T63RLQ	5.023	5.626
220	75	53	T63RQQ	5.347	5.989

## ISLAND UP Moduli con ripiani

### Vano con ripiani lineari

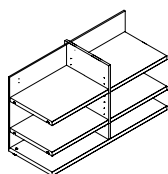

### Vano con ripiani portascarpe

Con battitacco legno

In fase d'ordine è sempre necessario indicare la configurazione del ripiano

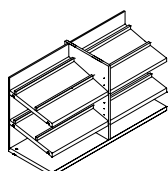

L	H	P	CODICI	Struttura	Struttura
				Materico Interno	Laccato Opaco
140	78	53	T678H	841	1.346
180	78	53	T678L	914	1.463
220	78	53	T678Q	1.042	1.668
140	78	53	T6C8H	932	1.492
180	78	53	T6C8L	1.006	1.610
220	78	53	T6C8Q	1.137	1.820

# ISLAND UP Cassetti con vassoio per struttura esterna H 95

Non è possibile cambiare la configurazione del cassetto in un secondo momento  
È obbligatorio completare Island H 95 con i cassetti

**Estrazione**  
Totale: inclusa nel prezzo

## Cassetto con vassoio tipo A

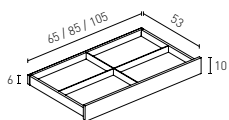

per Island L 144 **70 10 55 1D3A7 D/S**  
per Island L 184 **90 10 55 1D3A9 D/S**  
per Island L 224 **110 10 55 1D3AE D/S**

Frontale  
Materico Interno

Frontale  
Laccato Opaco

Frontale  
Pelle Sintetica

600  
660  
703

660  
726  
774

732  
806  
858

## Cassetto con vassoio tipo B

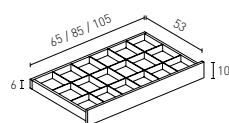

per Island L 144 **70 10 55 1D3B7 D/S**  
per Island L 184 **90 10 55 1D3B9 D/S**  
per Island L 224 **110 10 55 1D3BE D/S**

842  
889  
1.066

927  
978  
1.173

1.028  
1.085  
1.301

## Cassetto con vassoio tipo C

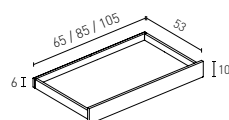

per Island L 144 **70 10 55 1D3C7 D/S**  
per Island L 184 **90 10 55 1D3C9 D/S**  
per Island L 224 **110 10 55 1D3CE D/S**

448  
508  
549

493  
559  
604

547  
620  
670

## ISLAND UP | Caratteristiche panca

### Panca

Fianchi, schienale a vista e top di finitura sono realizzati con pannelli in particelle di legno Sp 2.2 con rivestimento e bordi in nobilitazione sintetica, che vengono verniciati per la versione laccata.

Il modulo cassetiera è dotato di struttura e frontali realizzati con pannelli in particelle di legno con rivestimento e bordi in nobilitazione sintetica. La base è dotata di piedini regolabili. Lo schienale interno Sp 0.4 cm è realizzato con pannelli in MDF.

#### Finiture:

- Materico Interno (Borgogna, Larice Tortora, Noce Dorato, Bon Ton, Perlage Conchiglia, Perlage Terra)
- Laccato Opaco, a richiesta Laccato Opaco Duna

Tutti i cassetti sono dotati di guida invisibile con struttura metallica zincata, carrello di scorrimento a rulli, richiamo automatico di chiusura, fermo antigancio, regolazione verticale e ammortizzatore di chiusura.

I cassetti hanno frontali legno Sp 1.8 cm oppure con inserto in Pelle Sintetica Sp 2 cm, presentano un incavo per l'apertura in corrispondenza delle estremità superiore e inferiore della coppia cassetti. Le cassettiere prevedono frontali H 18 cm con girocassetto H 14 cm e guide ad estrazione parziale di serie; **a richiesta e con sovrapprezzo**, possono essere montate guide ad estrazione totale. Di serie vengono montati girocassetti realizzati con pannelli in particelle di legno rivestiti con nobilitazione sintetica di colore grigio.

#### Finiture:

- Materico Interno (Borgogna, Larice Tortora, Noce Dorato, Bon Ton, Perlage Conchiglia, Perlage Terra)
- Laccato Opaco
- Pelle Sintetica (Bacca, Cactus, Creta, Elephant, Talpa)

### Cuscini panca

La panca può essere completata con cuscini opzionali per la seduta e per lo schienale, entrambi hanno la struttura interna in particelle di legno, imbottitura in poliuretano e rivestimento non sfoderabile in Tessuto, Pelle o Pelle Sintetica.

I cuscini della seduta sono sempre divisi. Il cuscino schienale è unico e nella versione in Pelle o Pelle Sintetica prevede delle cuciture aggiuntive.

**I cuscini dello schienale sono modulari all'Island up a cui si appoggiano, pertanto in fase d'ordine va sempre indicato il modello di riferimento, inoltre è consigliato l'acquisto sempre in abbinamento a quelli della seduta.**

### Limitazioni

Non riducibile a misura

Cuscino non realizzabile in Pelle Sintetica Bacca, Cactus, Creta, Elephant, Talpa

### Sezione strutturale e calcolo del prezzo

**Per comporre la panca e ricavarne il prezzo, al costo del modulo panca va aggiunto quello degli eventuali cuscini.**

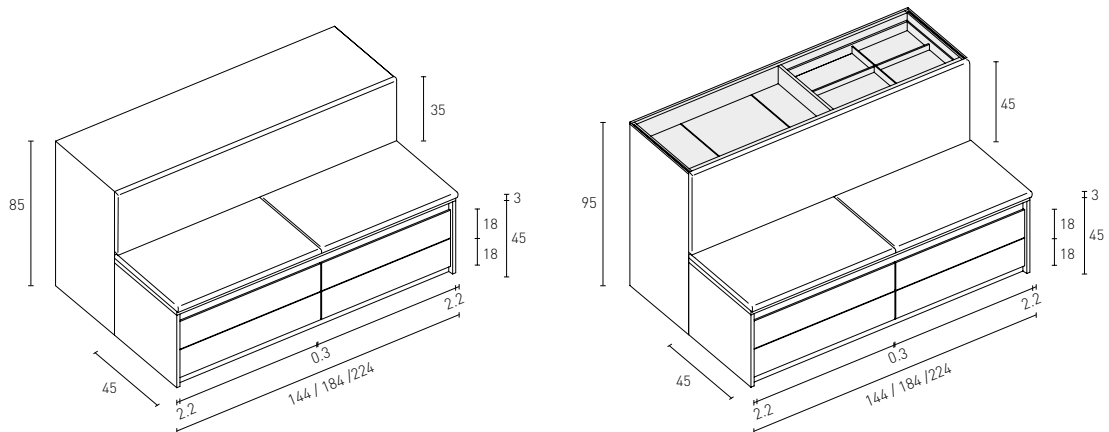

## ISLAND UP Modulo panca

### Estrazione

Di serie: parziale  
Totale: cad. cassetto LSX6 + € 34

### Chiusura

Serratura elettronica: cad. 6RC01 + € 300

### Coppia cassettiere a 2 cassetti

Completa di fianchi e top di finitura

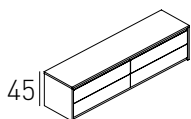

L	H	P	CODICI	Struttura <b>Materico Interno</b>		Struttura <b>Laccato Opaco</b>	
				Frontale <b>Materico Interno</b>	Frontale <b>Pelle Sintetica</b>	Frontale <b>Laccato Opaco</b>	Frontale <b>Pelle Sintetica</b>
144	45	45	T6APH	652	913	1.044	1.304
184	45	45	T6APL	808	1.132	1.293	1.616
224	45	45	T6APQ	927	1.298	1.484	1.854

## ISLAND UP Cuscini per modulo panca

### Cuscini opzionali per seduta

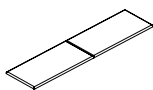

L	H	P	CODICI	A tessuto cliente	B	C	H	P	Q
144	3	45	1DAS7	430	448	465	473	516	559
184	3	45	1DAS9	470	489	508	517	564	611
224	3	45	1DASE	502	523	543	553	603	653

### Cuscini opzionali per schienale

#### Cuscini schienale per Island H 85

144	35	3	1DA97	410	427	443	451	492	533
184	35	3	1DA99	435	453	470	479	522	566
224	35	3	1DA9E	462	481	499	509	555	601

#### Cuscini schienale per Island H 95

144	45	3	1DA67	418	435	452	460	502	544
184	45	3	1DA69	450	468	486	495	540	585
224	45	3	1DA6E	478	498	517	526	574	622

SNAKE

## MODULARITÀ SNAKE Caratteristiche e finiture

<b>Tubi</b>	Di diametro 3.5 cm, sono realizzati in Acciaio Inox Spazzolato con effetto satinato.
<b>Schienali</b>	<p>Realizzati con pannelli in MDF Sp 1.8 cm con rivestimento e bordi in nobilitazione sintetica Laccato Opaco o Pitturabile con tempera murale oppure con rivestimento in piallaccio di legno nelle finiture Essenza (Borgogna, Canaletto, Frassino Nero, Frassino Antracite, Frassino Castano, Frassino Miele, Frassino Lino).</p> <p>Il programma Snake può essere completato con specchiere, con cassettiere a terra, su ruote o pensili, con pedane oppure con i complementi della collezione Pianca S.p.A.</p>

## MODULARITÀ SNAKE Note per il montaggio

<b>Snake</b>	Per il montaggio dei tubi sono necessari 7 cm lateralmente e 7 cm superiormente. La ferramenta in dotazione non prevede alcuna regolazione.
--------------	--

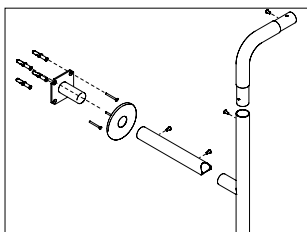

<b>Schienali</b>	Per il montaggio dello schienale sono necessari 4 cm lateralmente e 6 cm superiormente per la regolazione. La ferramenta in dotazione prevede una regolazione di 0.9 cm in altezza.
------------------	--

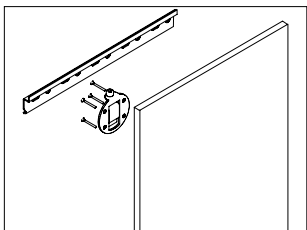

# SNAKE Schienali

Le dimensioni a passo 14 cm danno la possibilità di creare qualsiasi disegno a parete seguendo la griglia sottoriportata.

In fase di progettazione considerare che:

- per garantire una tenuta e stabilità ottimale, i tubi ed il terminale a parete devono essere minimo due per composizione, poiché ogni tubo comprende un unico supporto a muro

- i tubi alle estremità della composizione vengono rifiniti di serie con un piedino regolabile se a terra o su pedana (A) oppure con un tappo di finitura terminale se a sbalzo (B). Quest'ultimo caso è realizzabile con tubi di larghezza massima di 102 cm, oltre alla quale sarà indispensabile la connessione terminale a parete (C)

- nel calcolo della larghezza/altezza della composizione, i carter sporgono di 3.25 cm rispetto al tubo (D)

- i tubi possono essere fissati a pareti in cartongesso esclusivamente utilizzando gli schienali a muro, completi di apposita ferramenta

- le connessioni non possono essere collegate tra loro

- non sono previste riduzioni di tubi e connessioni

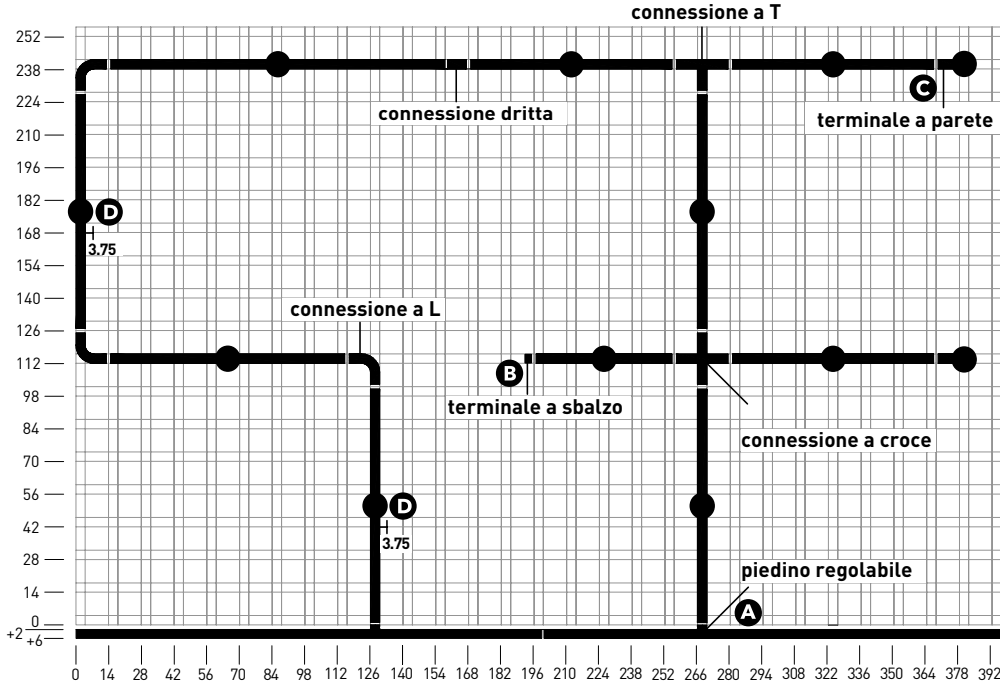

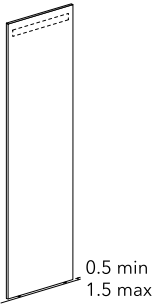
	L max	H max	CODICI	Laccato Opaco Pitturabile	Essenza
<p><b>Schienale a muro Sp 1.8 + 1.2 cm con piedini regolabili in altezza e attaccaglia sul retro</b></p> <p>Foratura per supporti Snake in base alla composizione richiesta</p>					
 <p>0.5 min 1.5 max</p> <p>prezzo al mq</p>	115	300	12S21	254	254

# SNAKE Tubi e connessioni

Tubi, terminali e connessioni sono di serie in finitura Acciaio. A richiesta, e senza alcun sovrapprezzo, i supporti a muro e i carter che li coprono possono essere richiesti in finitura Pitturabile.

Acciaio Inox Spazzolato

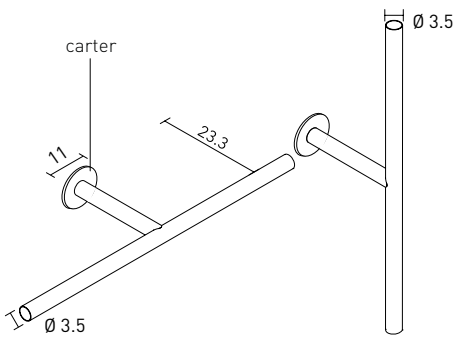
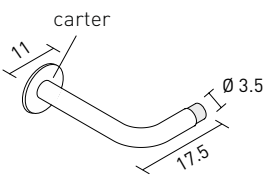
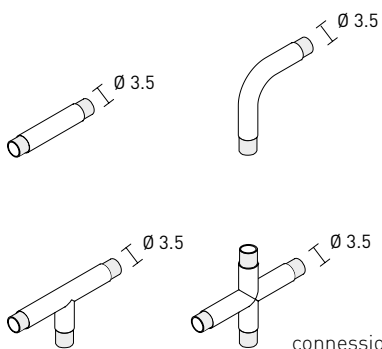
	L	H	P	CODICI	
<p><b>Tubi orizzontali e verticali</b> Sono completi di supporto centrale a muro e di carter. Portata: max 20 kg distribuiti al ml.</p> 	60 74 88 102 116 130 144 158 172 200		27	12T36 12T37 12T38 12T40 12T41 12T43 12T44 12T45 12T47 12T50	226 226 244 244 260 260 298 298 316 316
<p><b>Terminale a parete</b> È completo di supporto centrale a muro e di carter.</p> 	17.5		27	12T62	142
<p><b>Connessioni</b></p> 	10 14 24 24			12T63 12T64 12T65 12T66	75 111 227 292



VISTA



VISTA	Caratteristiche e finiture
<b>Binari</b>	Realizzati in alluminio, ad una oppure a due vie, fissati a parete, a soffitto oppure ad incasso ancorati a soffitto. Finiture in alluminio anodizzato o alluminio pitturabile con tempere murali.
<b>Carrelli</b>	Realizzati in zama pressofusa con ruote in nylon, ad essi sono ancorate le ante scorrevoli tramite guarnizioni in materiale elastomero antiscivolo. I meccanismi di scorrimento sono regolabili in altezza e <b>prevedono di serie il sistema di apertura e chiusura Soft con effetto decelerante integrato nel binario.</b>
<b>Ante legno</b>	Di Sp 2.5 cm, sono realizzate con pannelli lisci in particelle di legno. Nella parte interna sono presenti i tenditori per la regolazione dell'imbarcamento dell'anta pertanto non possono essere bifacciali. <b>Finiture:</b> · Materico (Bianco, Cenere, Seta, Ecrù, Vinile, Larice Tortora, Noce Dorato) · Laccato Opaco o Lucido Spazzolato · Essenza (Borgogna, Canaletto, Frassino Nero, Frassino Antracite, Frassino Castano, Frassino Miele, Frassino Lino) · Pitturabile con tempere murali.
<b>Ante Vetro</b>	Di Sp 0.8 cm, sono realizzate in vetro temperato. <b>Finiture</b> · Vetro Trasparente (Argento, Bronzo, Piombo) · Vetro Laccato Opaco o Lucido (di serie: Bianco, Piombo, Roccia, Seta) · Vetro Trama (Argento, Bronzo, Piombo) Le ante in finitura Laccato Opaco o Lucido e Vetro Trama con lato interno laccato non possono essere bifacciali.
<b>Maniglie</b>	U (dedicata per anta Vista) presente sia nel lato interno che esterno dell'anta, applicabile alle ante legno e vetro. In alternativa nelle ante Crystal può essere sostituita con un'asola ricavata nello spessore dell'anta. <b>Finiture:</b> · Laccato Opaco · Finiture Metallo Opaco o Lucido (Bronzo, Champagne, Cromo, Titanio) oppure in Ottone Anticato Opaco o Lucido
<b>Avvertenze</b>	<b>Le operazioni di montaggio devono essere effettuate da personale qualificato e la responsabilità è totalmente a carico del cliente, il quale deve valutare le caratteristiche strutturali di parete e/o soffitto ed utilizzare i sistemi di montaggio più idonei. In alcune situazioni, pertanto, la ferramenta in dotazione potrebbe risultare inadeguata.</b> Ogni ordine viene dimensionato secondo l'esigenza del cliente rispettando comunque le limitazioni di peso e di misura del sistema.  <b>Nello stesso binario non è possibile montare ante/pannelli fissi di tipologie differenti.</b> <b>Il nostro ufficio tecnico si riserva di valutare le lavorazioni e le richieste non previste nel presente listino compatibilmente con le caratteristiche tecniche del programma e di quantificarle di volta in volta.</b> <b>Si raccomanda di accompagnare sempre l'ordine con un disegno dettagliato, indicando le misure esatte del vano a cui la composizione deve essere adattata.</b>  Nella versione ad incasso, il binario viene fornito con la predisposizione sia per fissaggio direttamente a soffitto, sia di viti con asola per sospensione. In fase di montaggio, sarà a cura del cliente definire di quanto sospendere il binario e prevedere la modalità di aggancio adeguata (tiranti, cavi, etc.). <b>Il soffitto o il supporto al quale viene fissato il binario deve essere rigido, altrimenti compromette il funzionamento del meccanismo. La veletta del binario deve sempre essere accessibile nella parte frontale e nella versione birotaia deve essere accessibile da ambo i lati.</b>

VISTA	Laccatura a campione
	<p>Tutti i particolari <b>Laccato Opaco o Lucido Spazzolato</b> possono essere laccati in un colore della gamma RAL K5 oppure in un qualsiasi altro colore a campione.</p> <p>Anche tutti i particolari <b>Vetro Laccato Opaco o Lucido</b> (di serie: Bianco, Piombo, Roccia, Seta) possono essere laccati nei rimanenti colori previsti nel campionario laccati, in un colore della gamma RAL K5 oppure in un qualsiasi altro colore a campione.</p> <p>La maggiorazione va applicata al prezzo della finitura di riferimento scelta e si intende per ogni codice di colore non previsto di serie richiesto sul singolo ordine.</p>
	<p>Maggiorazione per ogni singolo codice colore a campione richiesto <b>LSCC</b> + € 430</p>



1 Per il calcolo del prezzo preghiamo di fare riferimento alla sezione "Maggiorazione Ottone Anticato" del presente listino.

## Rilievo misure e istruzioni per l'ordine

Binari e ante vengono sempre realizzati su misura.

Le rilevazioni delle misure esatte in altezza e in larghezza del vano a cui la composizione deve essere adattata devono essere effettuate sia alle estremità (H1 e H2 / L1 e L2) che al centro (H3 / L3).

In fase di montaggio è possibile recuperare un disallineamento di  $\pm 0.5$  cm in altezza e di  $\pm 0.8$  cm in larghezza.

**L'ordine, pertanto, deve essere sempre accompagnato da un disegno. Preghiamo contattare il nostro ufficio commerciale per la verifica del calcolo dimensionale, in particolare per soluzioni con binari ad angolo ad incasso.**

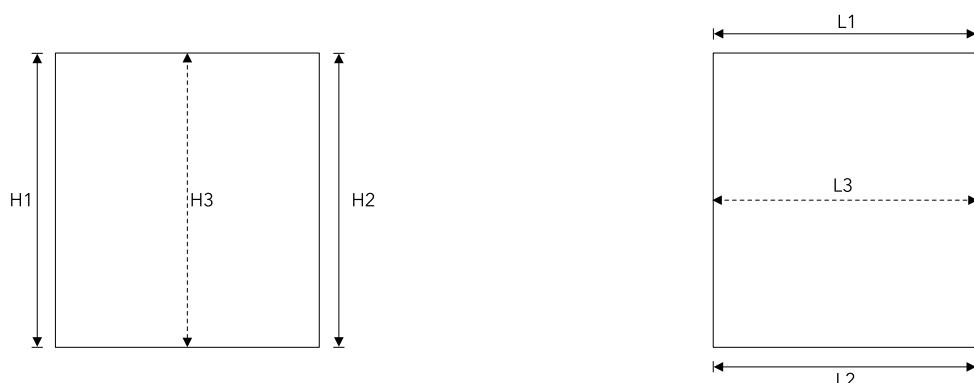

## Calcolo larghezze ante e binari - fuori luce

### 1 anta su monorotaia a soffitto o a parete

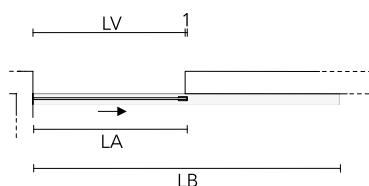

$$LA = LV + 2\text{cm}$$

$$LB = (LV \times 2) - 1\text{cm} + [2 \text{ tappi} \times 0.25\text{cm}]$$

	L min	L max
LV larghezza vano	68	118
LA larghezza anta	70	120
LB larghezza binario	135.5	235.5

### 1 anta su monorotaia a soffitto o a parete a filo luce

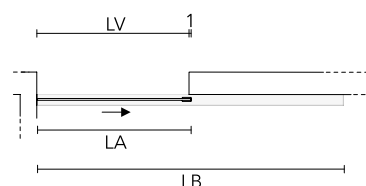

$$LA = LV + 1\text{cm}$$

$$LB = (LV \times 2) - 3\text{cm} + [1 \text{ tappo} \times 0.25\text{cm}]$$

	L min	L max
LV larghezza vano	69	119
LA larghezza anta	70	120
LB larghezza binario	135.5	235.5

### 2 ante su binario monorotaia a soffitto o a parete

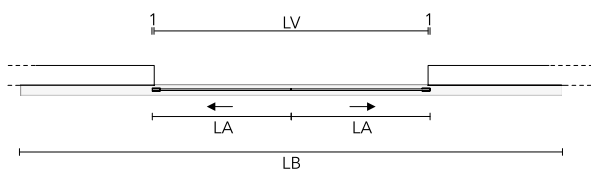

$$LA = (LV / 2) + 1\text{cm}$$

$$LB = (LV \times 2) - 6\text{cm} + [2 \text{ tappi} \times 0.25\text{cm}]$$

	L min	L max
LV larghezza vano	138	238
LA larghezza anta	70	120
LB larghezza binario	135.5	235.5

### 2 ante ad angolo su binario monorotaia a soffitto (applicare una maggiorazione per unione a 45° dei binari)

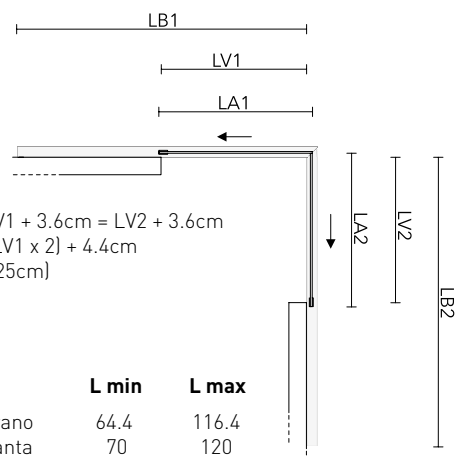

$$LA1 = LA2 = LV1 + 3.6\text{cm} = LV2 + 3.6\text{cm}$$

$$LB1 = LB2 = (LV1 \times 2) + 4.4\text{cm} + [1 \text{ tappo} \times 0.25\text{cm}]$$

	L min	L max
LV larghezza vano	64.4	116.4
LA larghezza anta	70	120
LB larghezza binario	137.4	27.4

## Calcolo larghezze ante e binari - In luce

**1 ante e 1 pannello fisso su binario monorotaia a soffitto  
oppure  
2 ante su binario birotaia a soffitto**

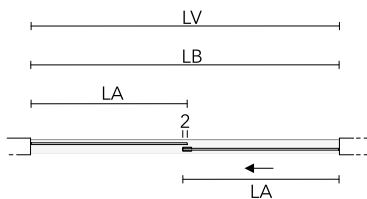

$$LA = ((LV - 0.4\text{cm}) + 2\text{cm}) / 2$$

$$LB = LV - 0.4\text{cm}$$

	L min	L max
LV larghezza vano	138.4	238.4
LA larghezza ante	70	120
LB larghezza binario	138	238

**1 ante e 2 pannelli fissi su binario monorotaia a soffitto  
oppure  
3 ante su binario birotaia a soffitto**

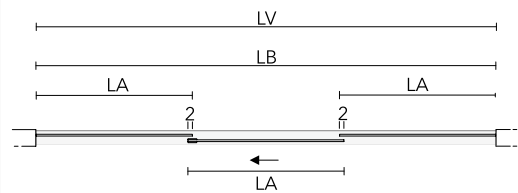

$$LA = ((LV - 0.4\text{cm}) + 4\text{cm}) / 3$$

$$LB = LV - 0.4\text{cm}$$

	L min	L max
LV larghezza vano	206.4	356.4
LA larghezza ante	70	120
LB larghezza binario	206	356

**2 ante e 2 pannelli fissi monorotaia a soffitto  
oppure  
4 ante su binario birotaia a soffitto**

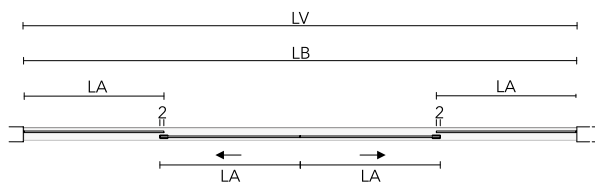

$$LA = ((LV - 0.4\text{cm}) + 4\text{cm}) / 4$$

$$LB = LV - 0.4\text{cm}$$

	L min	L max
LV larghezza vano	276.4	476.4
LA larghezza ante	70	120
LB larghezza binario	276	476

**2 ante e 2 pannelli fissi ad angolo su binario monorotaia a soffitto  
oppure  
4 ante ad angolo su binario birotaia a soffitto  
(applicare una maggiorazione per unione a 45° dei binari)**

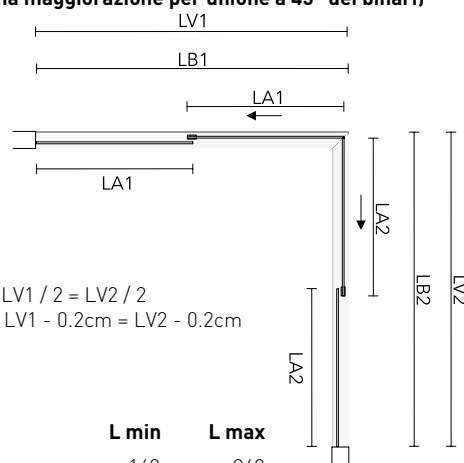

$$LA1 = LA2 = LV1 / 2 = LV2 / 2$$

$$LB1 = LB2 = LV1 - 0.2\text{cm} = LV2 - 0.2\text{cm}$$

	L min	L max
LV larghezza vano	140	240
LA larghezza ante	70	120
LB larghezza binario	139.8	239.6

**2 ante e 2 pannelli fissi ad angolo su binario monorotaia a soffitto  
(applicare due maggiorazioni per unione a 45° dei binari)**

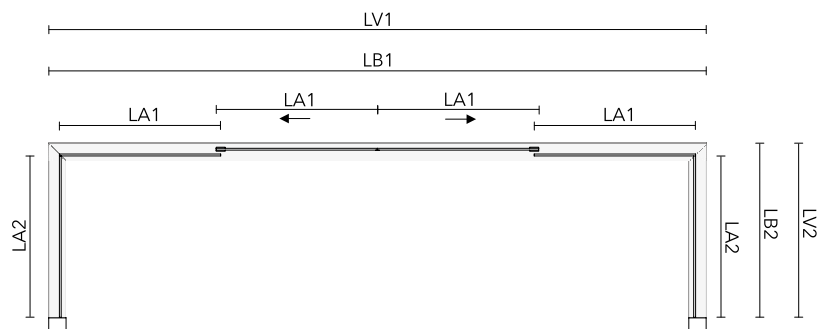

$$LA1 = (LV1 / 4) - 1.3\text{cm}$$

$$LA2 = LV2 - 5.4\text{cm}$$

$$LB1 = LV1$$

$$LB2 = LV2 - 0.2\text{cm}$$

	L min	L max
LV1 larghezza vano	285.3	485.3
LA1 larghezza ante	70	120
LB1 larghezza binario	285.3	485.3
LV2 larghezza vano	285.3	600
LA2 larghezza ante	70	120
LB2 larghezza binario	75.4	600

## Ingombri ante Vetro e ante legno

### Monorotaia a parete

- anta vetro (A)
- anta legno (B)

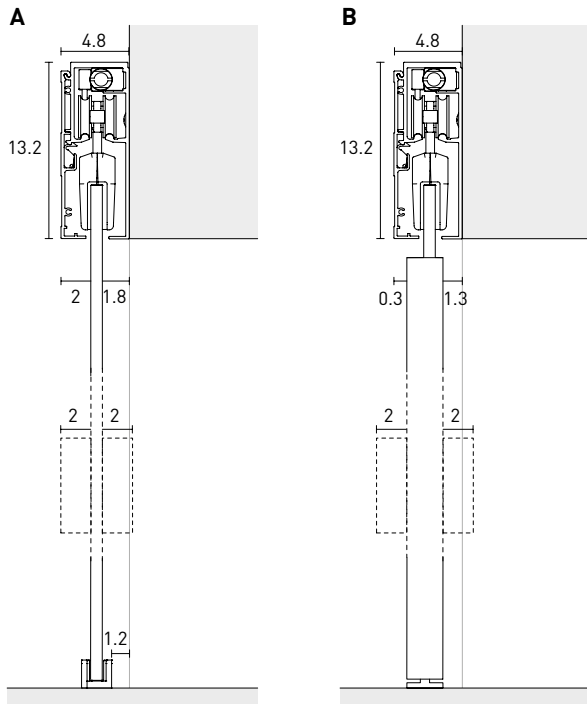

### Monorotaia a soffitto con pannello fisso

- anta vetro (A)
- anta legno (B)

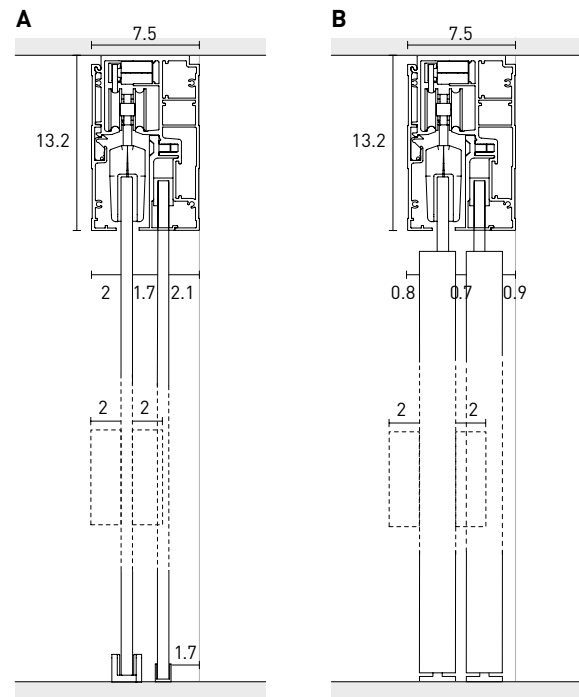

### Birotaia a soffitto

- anta vetro (A)
- anta legno (B)

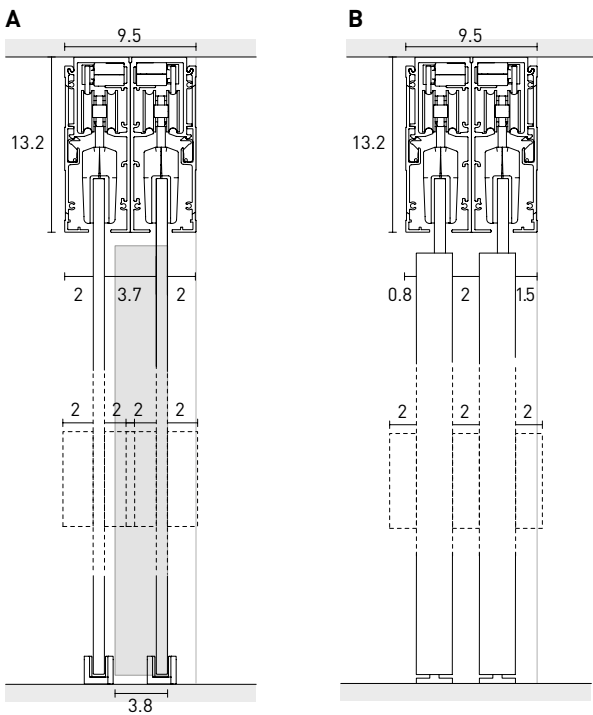

Per la verifica degli ingombri relativi alle varie tipologie di binario ad incasso, preghiamo contattare il nostro ufficio tecnico.

## Calcolo altezze ante e pannelli

### A parete

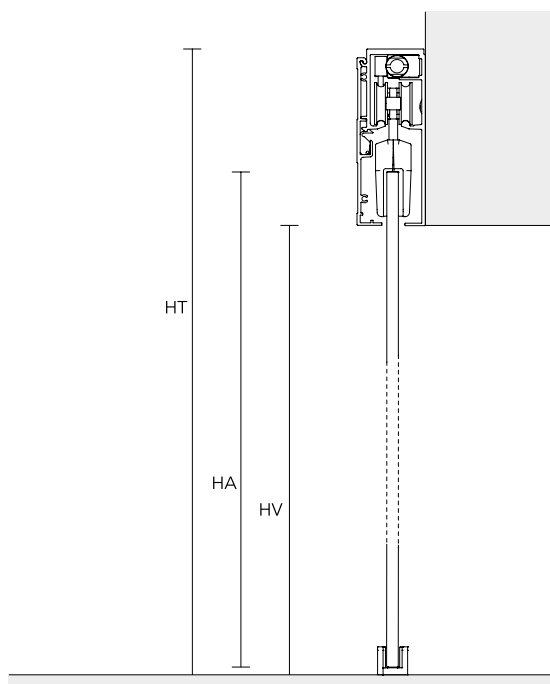

HV = altezza vano (186.6 cm min - 276.6 cm max)  
 HA = HV + 3.4 cm  
 HT = HA + 9.8 cm

### A soffitto

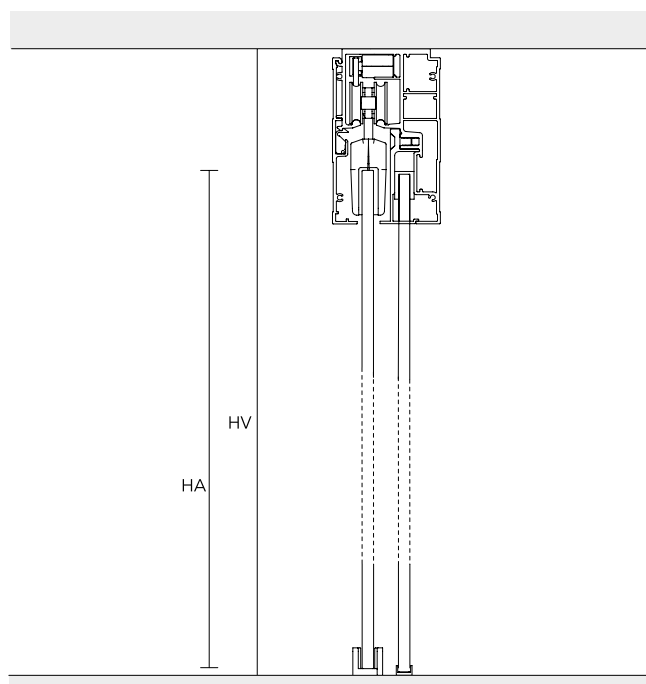

HV = altezza vano (199.8 cm min - 289.8 cm max)  
 HA = HV - 9.8 cm

### Monorotaia ad incasso

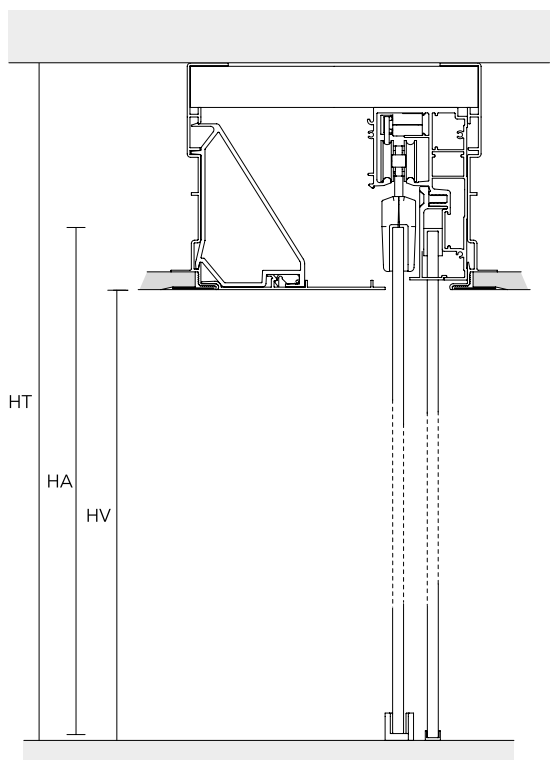

HV = altezza vano (186.5 cm min - 276.5 cm max)  
 HA = HV + 3.5 cm  
 HT (203.1 cm min) = HV + 16.6 cm min

### Birotaiia ad incasso

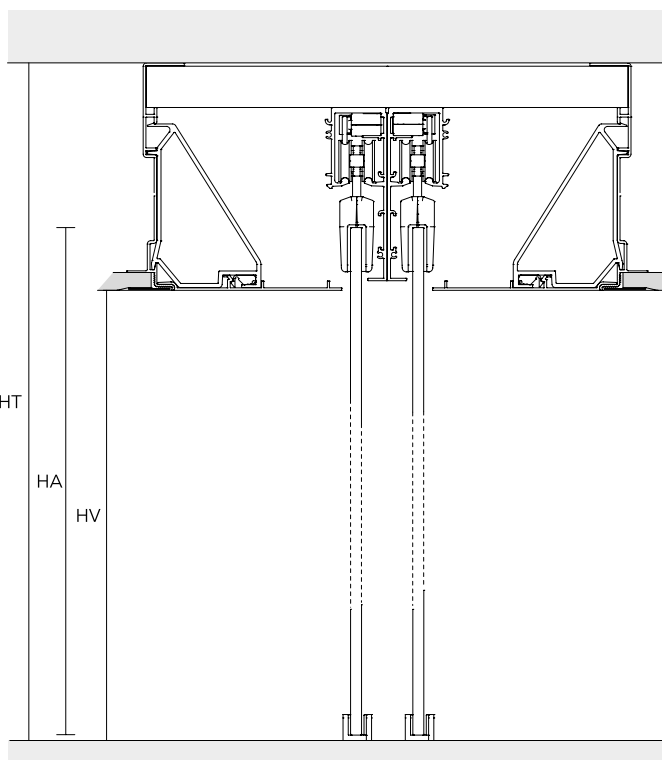

HV = altezza vano (186.5 cm min - 276.5 cm max)  
 HA = HV + 3.5 cm  
 HT (203.1 cm min) = HV + 16.6 cm min

# PLANA Ante, pannelli fissi e aggiustaggi

tassello a muro (non in dotazione)

vite per fissaggio a muro (non in dotazione)

ammortizzatore

carrello + vite sospensione morsetto

molletta per fissaggio veletta

morsetto guscio posteriore carrello

guarnizione per carrello

guarnizione per pannello fisso

regolazione

aggancio carrello su anta

timone inferiore per anta scorrevole legno

pedini per pannello fisso

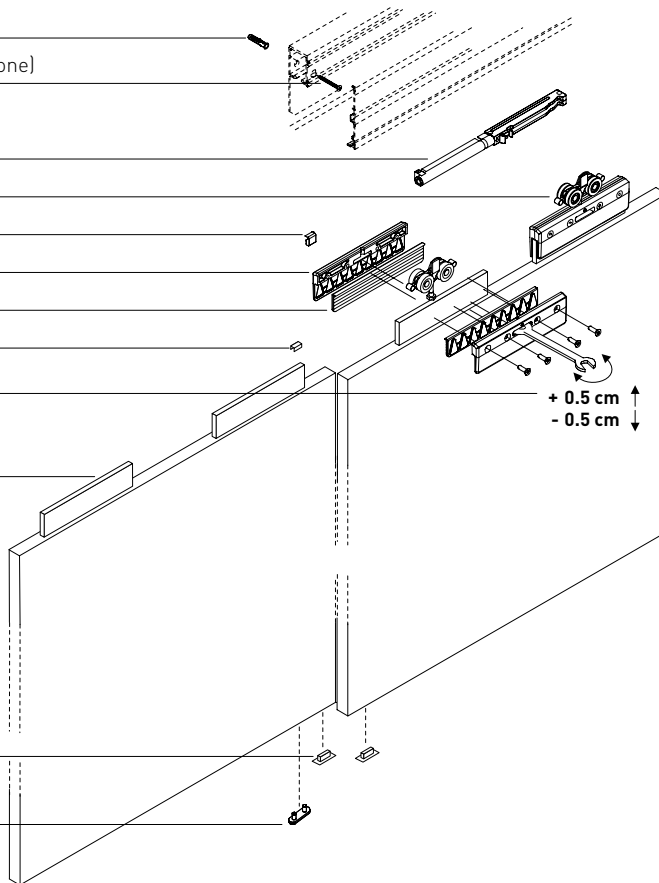

+ 0.5 cm  
- 0.5 cm

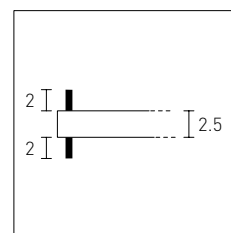
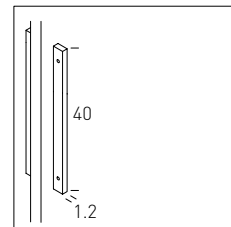

**Maniglia U40**  
Laccato Opaco  
Finiture Metallo

L min	L max	Ante
70	100	
70	100	
101	120	
101	120	

L min	L max	Pannelli fissi
70	100	
70	100	
101	120	
101	120	

L min	L max	Aggiustaggi
[Permettono una regolazione di 1.5 cm quando i muri non sono perfettamente verticali]		
190	235	1ZQ70
236	280	1ZQ80

H min	H max	CODICI	Materico	L. Opaco Pitt. Essenza	Lucido Sp.	All. Anod. Pitt.
190	235	1YG71A	786	1.048	1.677	-
236	280	1YG81A	885	1.180	1.888	-
190	235	1YG72A	930	1.239	1.983	-
236	280	1YG82A	1.027	1.369	2.191	-
190	235	1YI71A	500	666	1.066	-
236	280	1YI81A	572	762	1.220	-
190	235	1YI72A	617	822	1.316	-
236	280	1YI82A	643	857	1.372	-
190	235	1ZQ70	-	-	-	101
236	280	1ZQ80	-	-	-	101

Per il calcolo del prezzo preghiamo di fare riferimento alla sezione "Maggiorazione Ottone Anticato" del presente listino.



# PLANA Composizioni

Maniglia U40  
Laccato Opaco  
Finiture Metallo

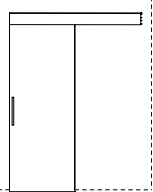
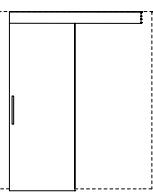
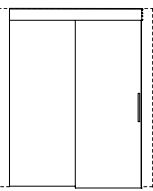
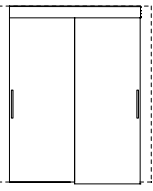
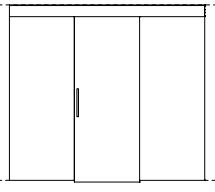
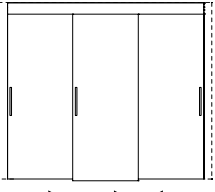
		H min	H max	CODICI	Materico	L. Opaco Pitt. Essenza	Lucido Sp.	Maggiorazione per binario ad incasso		
L min	L max	<b>1 anta scorrevole</b> Con binario monorotaia a parete								
										
		68	98	186	231	MAG71	1.112	1.374	2.003	-
		68	98	232	276	MAG81	1.211	1.506	2.214	-
99	118	186	231	MAG72	1.447	1.756	2.500	-		
99	118	232	276	MAG82	1.544	1.886	2.708	-		
68	98	<b>1 anta scorrevole</b> Con binario monorotaia a soffitto								
										
		199	244	MHG71	1.112	1.374	2.003	140		
		245	289	MHG81	1.211	1.506	2.214	140		
99	118	199	244	MHG72	1.447	1.756	2.500	278		
99	118	245	289	MHG82	1.544	1.886	2.707	278		
138	199	<b>1 anta scorrevole e 1 pannello fisso</b> Con binario monorotaia a soffitto								
										
		199	244	MDG71	1.765	2.193	3.222	140		
		245	289	MDG81	1.936	2.421	3.585	140		
200	238	199	244	MDG72	2.290	2.804	4.041	278		
200	238	245	289	MDG82	2.414	2.969	4.305	278		
138	199	<b>2 ante scorrevoli</b> Con binario birotaia a soffitto								
										
		199	244	RBG71	2.183	2.707	3.965	140		
		245	289	RBG81	2.382	2.972	4.388	140		
200	238	199	244	RBG72	2.834	3.452	4.939	278		
200	238	245	289	RBG82	3.027	3.712	5.354	278		
206	299	<b>1 anta scorrevole e 2 pannelli fissi</b> Con binario monorotaia a soffitto								
										
		199	244	MEG71	2.528	3.123	4.552	278		
		245	289	MEG81	2.771	3.446	5.067	278		
300	356	199	244	MEG72	3.058	3.778	5.508	417		
300	356	245	289	MEG82	3.209	3.978	5.829	417		
206	299	<b>3 ante scorrevoli</b> Con binario birotaia a soffitto								
										
		199	244	RGG71	3.332	4.118	6.004	278		
		245	289	RGG81	3.629	4.514	6.638	278		
300	356	199	244	RGG72	3.952	4.880	7.110	417		
300	356	245	289	RGG82	4.243	5.269	7.733	417		

Per il calcolo del prezzo preghiamo di fare riferimento alla sezione "Maggiorazione Ottone Anticato" del presente listino.

# CRYSTAL Ante, pannelli fissi e aggiustaggi

tassello a muro (non in dotazione)

vite per fissaggio a muro (non in dotazione)

ammortizzatore

carrello + vite sospensione morsetto

molletta per fissaggio veletta

morsetto guscio posteriore carrello

guarnizione per carrello

guarnizione per pannello fisso

regolazione

timone inferiore

per anta scorrevole vetro

profilo inferiore per pannello fisso

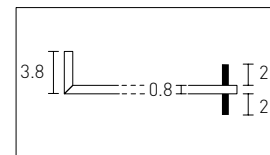
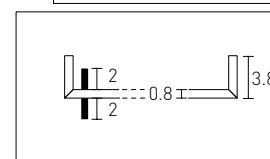
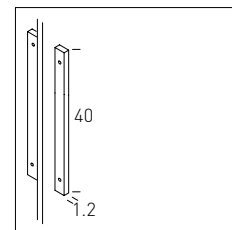
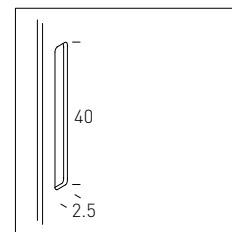
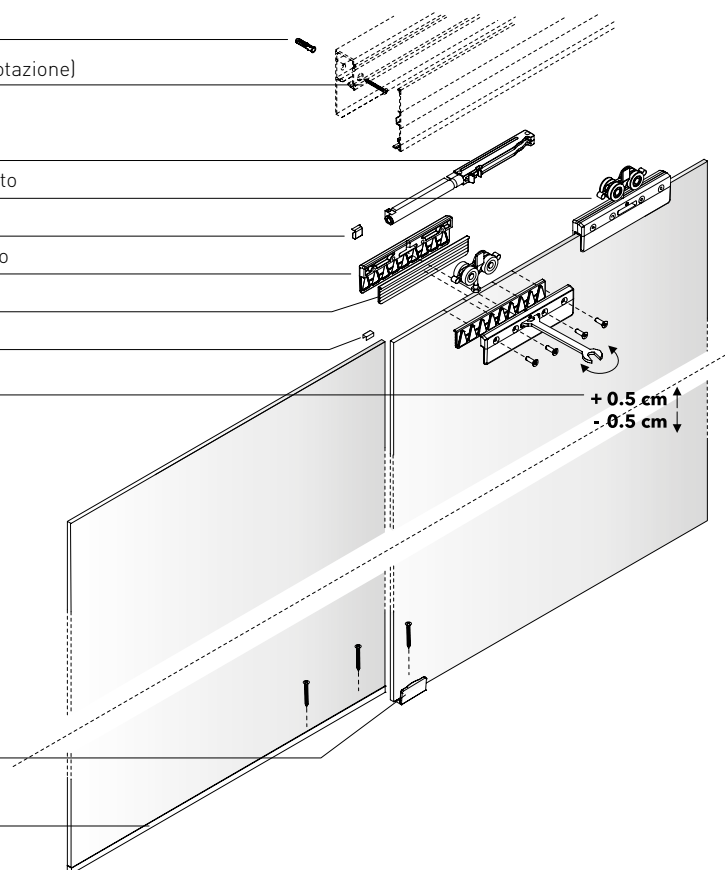

**Maniglia U40**  
Laccato Opaco  
Finiture Metallo

L min	L max	Ante
70	100	
70	100	
101	120	
101	120	

L min	L max	Pannelli fissi
70	100	
70	100	
101	120	
101	120	

L min	L max	Aggiustaggi
190	235	(Permettono una regolazione di 1.5 cm quando i muri non sono perfettamente verticali)
236	280	

H min	H max	CODICI	V. Trasp.	V. Laccato V. Trama	All. Anod. Pitt.
		*A C/maniglia			
		*B C/gola			
190	235	1Y * 71A	953	1.335	-
236	280	1Y * 81A	1.086	1.521	-
190	235	1Y * 72A	1.142	1.599	-
236	280	1Y * 82A	1.276	1.787	-
190	235	1YC71A	627	878	-
236	280	1YC81A	734	1.028	-
190	235	1YC72A	798	1.118	-
236	280	1YC82A	839	1.175	-
190	235	1ZP70	-	-	101
236	280	1ZP80	-	-	101

Per il calcolo del prezzo preghiamo di fare riferimento alla sezione "Maggiorazione Ottone Anticato" del presente listino.

# CRYSTAL Composizioni

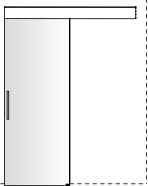
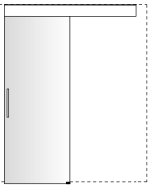
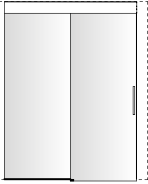
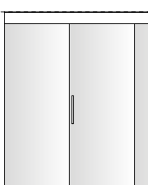
Maniglia U40 Laccato Opaco Finiture Metallo			H min	H max	CODICI	V. Trasp.	V. Laccato V. Trama	Maggiorazione per binario ad incasso
L min	L max	<b>1 anta scorrevole</b> Con binario monorotaia a parete 	186	231	MA * 71	1.279	1.661	-
			232	276	MA * 81	1.412	1.847	-
			186	231	MA * 72	1.659	2.116	-
			232	276	MA * 82	1.793	2.304	-
68	98	<b>1 anta scorrevole</b> Con binario monorotaia a soffitto 	199	244	MH * 71	1.278	1.660	140
			245	289	MH * 81	1.412	1.846	140
			199	244	MH * 72	1.658	2.115	278
			245	289	MH * 82	1.793	2.304	278
68	98	<b>1 anta scorrevole e 1 pannello fisso</b> Con binario monorotaia a soffitto 	199	244	MD * 71	2.058	2.691	140
			245	289	MD * 81	2.299	3.027	140
			199	244	MD * 72	2.683	3.459	278
			245	289	MD * 82	2.858	3.706	278
138	199	<b>2 ante scorrevoli</b> Con binario birotaia a soffitto (*Anta esterna con tamponamento laterale) 	199	244	RB * 71	2.516	3.279	140
			245	289	RB * 81	2.783	3.651	140
			199	244	RB * 72	3.256	4.169	278
			245	289	RB * 82	3.525	4.547	278
138	199	<b>1 anta scorrevole e 2 pannelli fissi</b> Con binario monorotaia a soffitto 	199	244	ME * 71	2.949	3.833	278
			245	289	ME * 81	3.297	4.319	278
			199	244	ME * 72	3.633	4.729	417
			245	289	ME * 82	3.850	5.033	417
206	299	<b>3 ante scorrevoli</b> Con binario birotaia a soffitto (*Anta esterna con tamponamenti laterali) 	199	244	RG * 71	3.831	4.974	278
			245	289	RG * 81	4.231	5.534	278
			199	244	RG * 72	4.586	5.956	417
			245	289	RG * 82	4.990	6.522	417

Per il calcolo del prezzo preghiamo di fare riferimento alla sezione "Maggiorazione Ottone Anticato" del presente listino.

# VISTA Monorotaia

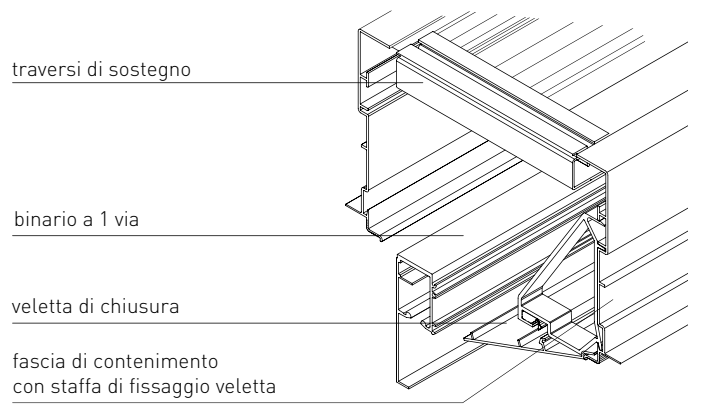
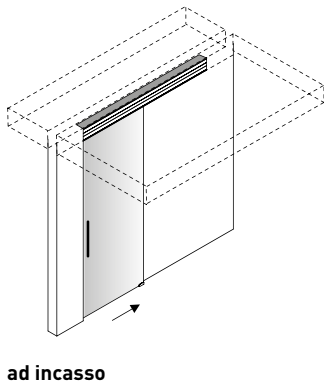
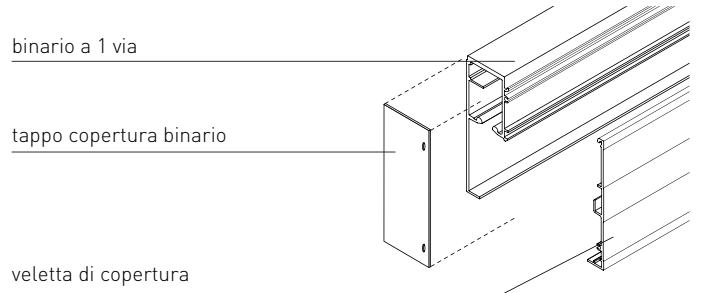
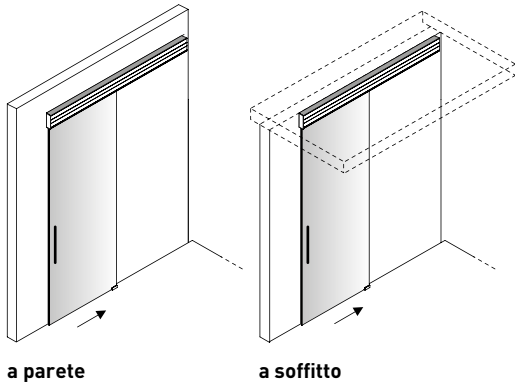

Ferramenta per fissaggio non in dotazione  
\*Lato accessibile

## Binari monorotaia a parete

Maggiorazione per unione a 45° dei binari LS00V + € 437

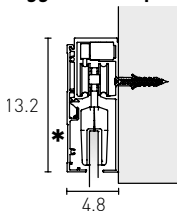

## Binari monorotaia a soffitto

Maggiorazione per unione a 45° dei binari LS00V + € 437

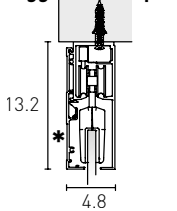

## Binari monorotaia ad incasso

Maggiorazione per unione a 45° dei binari LS00V + € 437

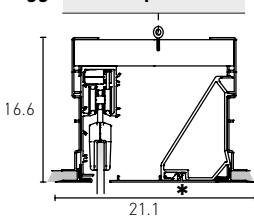

L min	L max	CODICI	Alluminio Anodizzato Pitturabile
135	196	1XP10A	326
197	269	1XP20A	517
270	479	1XP30A	612
480	600	1XP40A	953
135	196	1XP11A	326
197	269	1XP21A	517
270	479	1XP31A	612
480	600	1XP41A	953
135	196	1XP12A	462
197	269	1XP22A	790
270	479	1XP32A	1.019
480	600	1XP42A	1.497

# VISTA Monorotaia + Pannello fisso

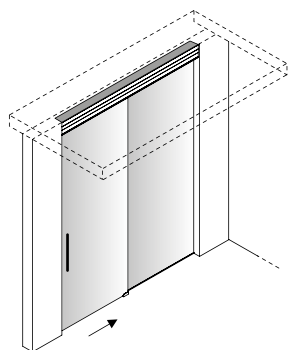

a soffitto

binario a 1 via

profilo di chiusura  
pannello fisso su lato scorrevole

veletta di copertura

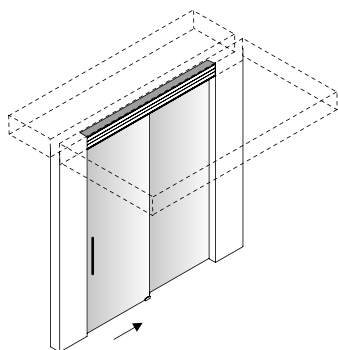
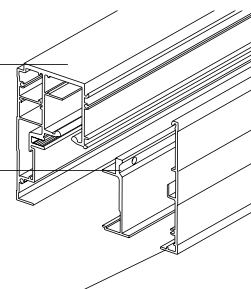

ad incasso

traversi di sostegno

binario a 1 via

veletta di chiusura

fascia di contenimento  
con staffa di fissaggio veletta

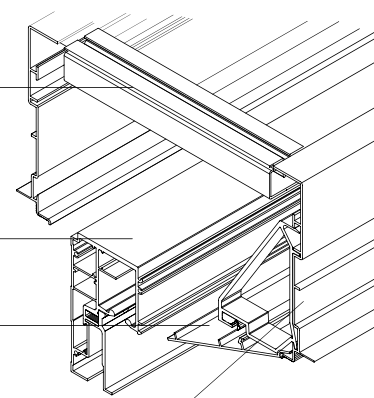

Ferramenta per fissaggio non in dotazione  
\*Lato accessibile

**Binari monorotaia + pannello fisso a soffitto**  
Maggiorazione per unione a 45° dei binariLS00V+ € 437

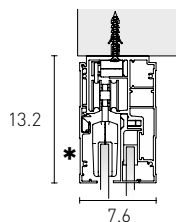

**Binari monorotaia + pannello fisso ad incasso**  
Maggiorazione per unione a 45° dei binariLS00V+ € 437

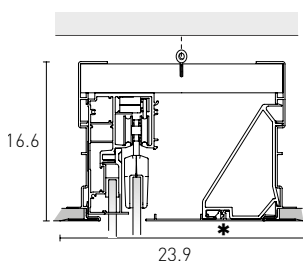

L min	L max	CODICI	Alluminio Anodizzato Pitturabile
138	199	1XQ11A	480
200	299	1XQ21A	744
300	479	1XQ31A	896
480	600	1XQ41A	1.448
138	199	1XQ12A	615
200	299	1XQ22A	1.016
300	479	1XQ32A	1.303
480	600	1XQ42A	1.992

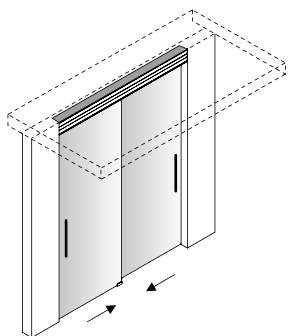

a soffitto

veletta di copertura

binario a 2 vie

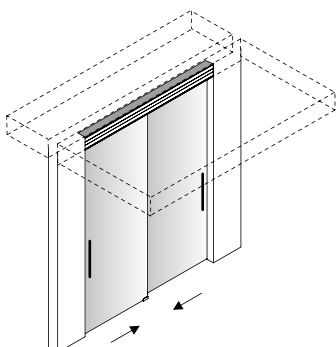
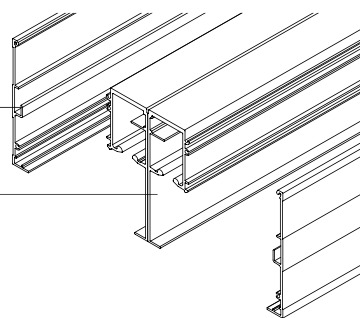

ad incasso

traversi di sostegno

binario a 2 vie

veletta di chiusura

fascia di contenimento con staffa di fissaggio veletta

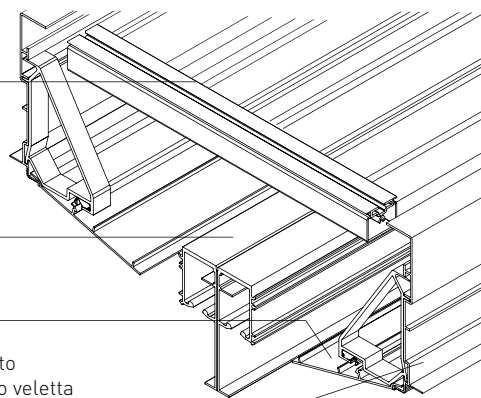

Ferramenta per fissaggio non in dotazione  
\*Lato accessibile

**Binari birotaia a soffitto**  
Maggiorazione per unione a 45° dei binari LS00V + € 437

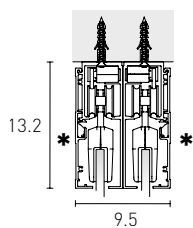

**Binari birotaia ad incasso**  
Maggiorazione per unione a 45° dei binari LS00V + € 437

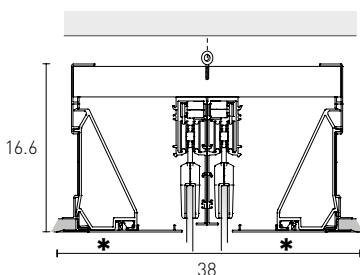

L min	L max	CODICI	Alluminio Anodizzato Pitturabile
138	199	1XR11A	612
200	299	1XR21A	974
300	479	1XR31A	1.163
480	600	1XR41A	1.865
138	199	1XR12A	747
200	299	1XR22A	1.244
300	479	1XR32A	1.571
480	600	1XR42A	2.409

## VISTA | Pannello fisso

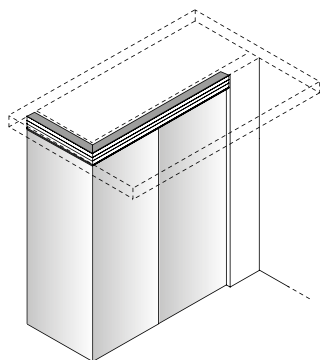

a soffitto

binario a 1 via per pannello fisso

profilo di chiusura  
pannello fisso su lato scorrevole

veletta di copertura

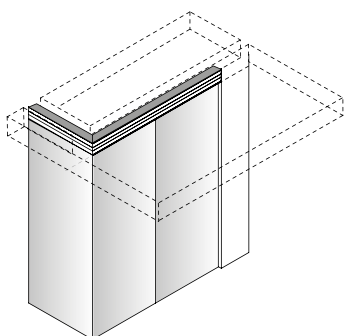
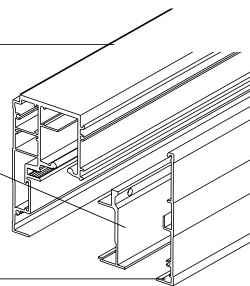

ad incasso

traversi di sostegno

binario a 1 via per pannello fisso

veletta di chiusura

fascia di contenimento  
con staffa di fissaggio veletta

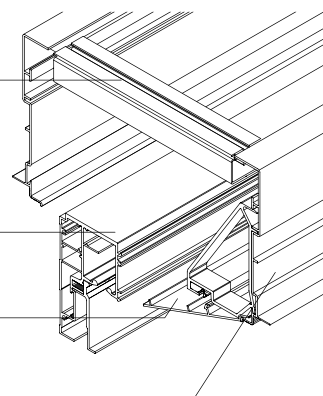

Ferramenta per fissaggio non in dotazione  
\*Lato accessibile

Binari per pannello fisso a soffitto  
Maggiorazione per unione a 45° dei binari LS00V + € 437

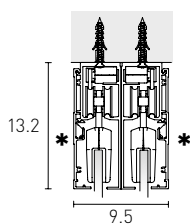

Binari per pannello fisso ad incasso  
Maggiorazione per unione a 45° dei binari LS00V + € 437

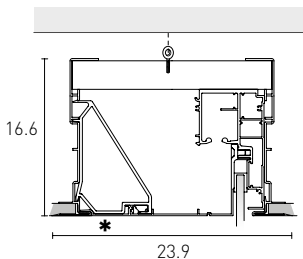

L min	L max	CODICI	Alluminio Anodizzato Pitturabile
70	199	1XS11A	326
200	299	1XS21A	517
300	479	1XS31A	612
480	600	1XS41A	953
70	199	1XS12A	462
200	299	1XS22A	790
300	479	1XS32A	1.019
480	600	1XS42A	1.497





ACCESSORI

## ACCESSORI INTERNI **Caratteristiche**

<b>Fondi</b>	Realizzati con pannelli in cartone con rivestimento in Pelle Sintetica.
<b>Vassoi</b>	Realizzati con pannelli piegati in cartone con rivestimento in Pelle Sintetica.
<b>Scatole</b>	Realizzate con pannelli piegati in cartone con rivestimento in Pelle Sintetica e particolari in pelle con logo Pianca.
<b>Portagioie</b>	Interno realizzato con pannelli in MDF sagomati e rivestiti in Pelle Sintetica; il vassoio esterno è realizzato con pannelli piegati in cartone con rivestimento in Pelle Sintetica.
<b>Porta foulard</b>	Interno realizzato con pannelli in MDF sagomati e rivestiti in Pelle Sintetica; il vassoio esterno è realizzato con pannelli piegati in cartone con rivestimento in Pelle Sintetica.
<b>Porta anelli</b>	Interno realizzato con pannelli in MDF sagomati e rivestiti in Pelle Sintetica; il vassoio esterno è realizzato con pannelli piegati in cartone con rivestimento in Pelle Sintetica.
<b>Porta bracciali</b>	Interno realizzato con pannelli in MDF sagomati e rivestiti in Pelle Sintetica; il vassoio esterno è realizzato con pannelli piegati in cartone con rivestimento in Pelle Sintetica.
<b>Porta orologi</b>	Interno realizzato con pannelli in MDF sagomati e rivestiti in Pelle Sintetica; il vassoio esterno è realizzato con pannelli piegati in cartone con rivestimento in Pelle Sintetica.
<b>Grucce</b>	Realizzate in legno massello tinto e verniciato, con uncini e particolari in metallo cromato nero e targhetta in pelle con logo Pianca.
<b>Anello piccolo</b>	Realizzato in legno massello tinto e verniciato, con stringa in pelle con logo Pianca.
<b>Anello grande</b>	Realizzato in legno massello tinto e verniciato, con uncini e particolari in metallo cromato nero e targhetta in pelle con logo Pianca.
<b>Bastone prendiabiti</b>	Realizzato in legno massello tinto e verniciato, con uncini e particolari in metallo cromato nero.

### Disposizione vassoi all'interno di cassetti Sipario e Anteprima



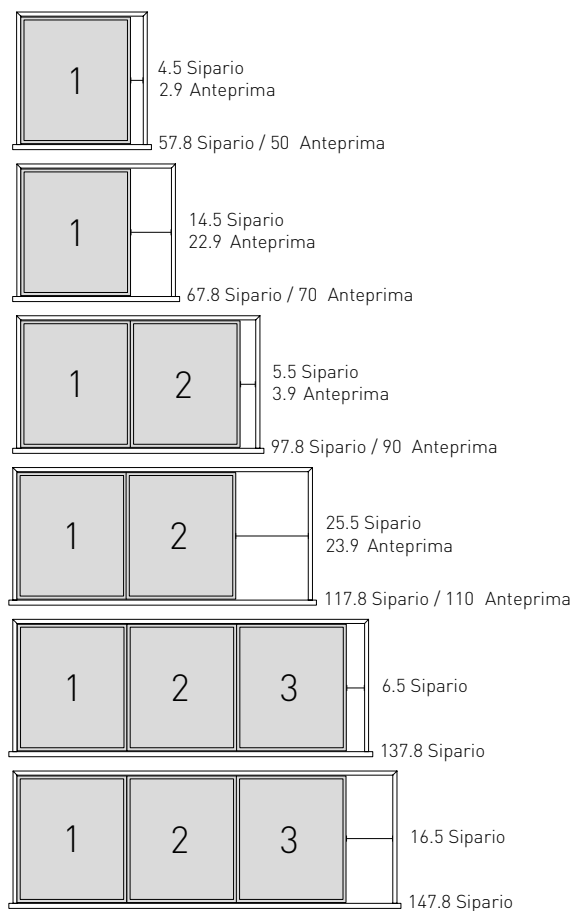

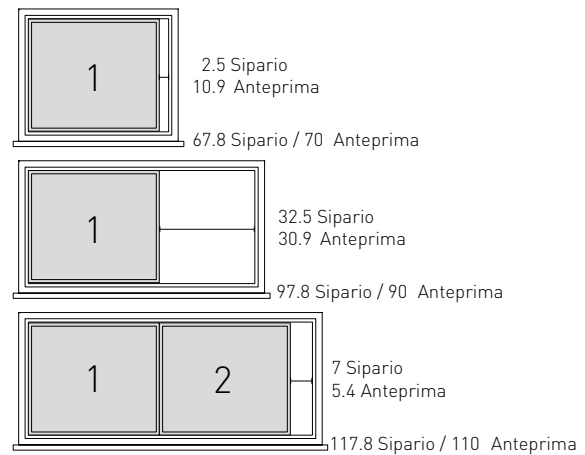

#### PER CASSETTIERA STANDARD





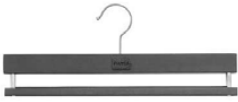

#### PER CASSETTIERA METALLO PER VASSOIO ESTRAIBILE STRUTTURA ARMADIO

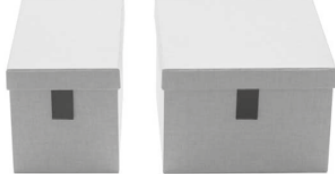

**ACCESSORI INTERNI** Accessori in legno

	L	CODICI	Borgogna
<p><b>Gruccia capospalla uomo con portapantaloni</b> L 45 H 25 Sp 6</p>  <p>confezione con 4 pezzi</p>	45	62V20	279
<p><b>Gruccia capospalla donna con portagonne</b> L 40 H 25 Sp 5</p>  <p>confezione con 4 pezzi</p>	40	62V30	303
<p><b>Gruccia portapantalone</b> L 39 H 16 Sp 2</p>  <p>confezione con 4 pezzi</p>	39	62V40	225
<p><b>Gruccia portagonna</b> L 39 H 20 Sp 2 (Disponibile fino ad esaurimento scorte)</p>  <p>confezione con 4 pezzi</p>	39	62V50	283
<p><b>Anello piccolo con stringa in pelle per gruccia</b> Portacravatte/portacinture L 6.5 H 16 Sp 2 Ø 3.5 interno</p>  <p>confezione con 2 pezzi</p>	6.5	62V6L	147
<p><b>Anello grande per gruccia</b> Portasciarpe/portafoulard/portaborse L 15 H 24 Sp 2 Ø 10.5 interno</p>  <p>confezione con 2 pezzi</p>	15	62V6M	183
<p><b>Bastone prendiabiti</b> L 88</p> 	88	62V70	67

		L	CODICI P 59	Pelle Sintetica Elephant
<b>Fondi per cassetto legno P 46</b>				
	Sipario/Teatro	57.8	62W24	47
		67.8	62W25	54
		97.8	62W27	70
		117.8	62W28	90
		137.8	62W21	94
		147.8	62W29	101
		Anteprima/Island	49.3	1AW2Q
69.3	1AW2R		54	
89.3	1AW2S		70	
109.3	1AW2T		90	
<b>Fondi per cassetto Metallo</b>				
	Sipario/Teatro	67.8	62W55	54
		97.8	62W57	70
		117.8	62W58	90
Anteprima/Island	69.3	1AW4R	54	
	89.3	1AW4S	70	
	109.3	1AW4T	90	
<b>Scatole con coperchio H 26 P 48</b>				
	Anteprima/Island	26	62W7L	150
		40	62W7M	159
<b>Scatole H 14 P 51</b> Per vani raster P 59				
	Sipario	29	62W12	143
		44	62W14	155
		54	62W15	170
	Anteprima	32	1AW16	143
		42	1AW17	155
		46	1AW15	155
		52	1AW18	170

L CODICI

Pelle Sintetica  
Elephant**Vassoio H 6 P 39**

[Può contenere fino a 4 vassoi porta accessori L 22 P 18.8]

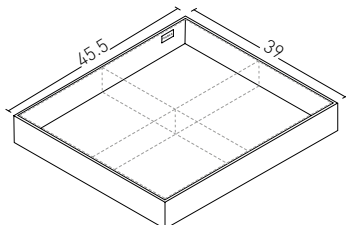

45.5 62W43

118

**Vassoio con griglia H 6 P 39**

Con portafoulard/portacravatte/portacinture

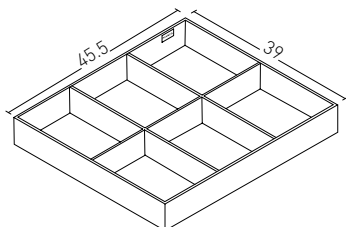

45.5 62W63

198

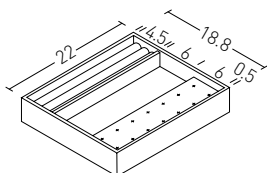
**Vassoio porta anelli H 4 P 18.8**

22.1 62W4A

198

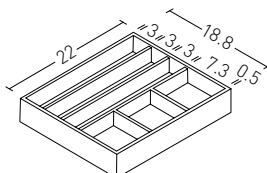
**Vassoio portagioie H 4 P 18.8**

22.1 62W4B

198

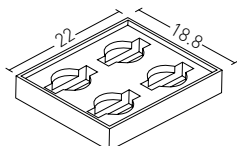
**Vassoio porta orologi H 4 P 18.8**

22.1 62W4D

265

La finitura Ottone Anticato è da considerarsi una variante delle Finiture Metallo, pertanto le maggiorazioni sotto riportate vanno aggiunte al prezzo o alla maggiorazione del prodotto nella versione Finiture Metallo.  
I prezzi si intendono per singola maniglia

<b>Sipario</b>	Plana, maniglia A	<b>LS0A51</b>	€ 43
	Plana, maniglia L	<b>LS0A53</b>	€ 43
	Plana, maniglia Y	<b>LS0A54</b>	€ 43
	Plana, maniglia Q	<b>LS0A55</b>	€ 43
	Amalfi, maniglia	<b>LS0A57</b>	€ 43
	Icona, maniglia	<b>LS0A58</b>	€ 43
	Manhattan, maniglia	<b>LS0A59</b>	€ 43
	Nastro, maniglia	<b>LS0A56</b>	€ 43
	Raggio, maniglia	<b>LS0A56</b>	€ 43
<b>Vista</b>	Vista, maniglia U 40	<b>LS0A60</b>	€ 43

---

## AVVERTENZE

---

**Le caratteristiche e le informazioni tecniche contenute nel presente listino sono redatte in ottemperanza alla legge n.126 del 10 aprile 1991 "Norme per l'informazione del consumatore" e del decreto n.101 dell'8 febbraio 1997 "Regolamento d'attuazione".**

I pannelli con cui realizziamo i nostri mobili sono certificati FSC® e Carb2, secondo le normative vigenti. Chiedi i nostri mobili certificati FSC®.

Le essenze sono eseguite con tinta e fondo con polimerizzazione ultravioletta con finitura acrilica oppure ad olio.

Le finiture laccate opache sono eseguite con una verniciatura all'acqua.

Le finiture lucide spazzolate sono eseguite con verniciatura poliuretanica, successivamente lucidata e spazzolata.

Le essenze legnose e le lacche se esposte alla luce solare subiscono una naturale variazione di colore.

La pulizia dei materiali va effettuata esclusivamente con un panno umido e detergenti neutri, asciugando subito con un panno morbido.

E' vietato l'utilizzo di prodotti alcalini, solventi e abrasivi.

I prodotti non sono adatti ad uso esterno.

In caso di spostamento del mobile sollevarlo adeguatamente.

Le superfici per lungo tempo a contatto con acqua o altri liquidi possono subire danni.

Il contatto con corpi caldi può danneggiare il prodotto.

La marcatura CE apposta su ogni accessorio elettrico ne attesta la conformità alle direttive CEE e la certificazione CEI ne garantisce la sicurezza.

L'installazione deve essere effettuata da personale qualificato seguendo le istruzioni riportate nello schema che accompagna ogni prodotto.

Alla fine della sua utilizzazione, il mobile o i suoi componenti devono essere conferiti ai sistemi pubblici di smaltimento rifiuti.

Pianca S.p.A. declina ogni responsabilità derivante da un utilizzo improprio dei propri prodotti.

Le operazioni di montaggio devono essere effettuate da personale qualificato e la responsabilità è totalmente a carico del cliente, il quale deve valutare le caratteristiche strutturali di parete e/o soffitto ed utilizzare i sistemi di montaggio più idonei. In alcune situazioni, pertanto, la ferramenta in dotazione potrebbe risultare inadeguata.

Per le lavorazioni e le combinazioni di finitura non espressamente riportate nel presente listino, vi preghiamo cortesemente di contattare i ns. uffici, i quali si riserveranno di volta in volta di valutare la richiesta, compatibilmente con le caratteristiche tecniche ed estetiche del prodotto, e di quantificarne la realizzazione.

Trattandosi di prodotti naturali oppure di materiali derivati da processi di galvanizzazione o cottura, la tonalità e le caratteristiche estetiche di essenze, pietre, marmi, tessuti, pelli, metalli e ceramica potrebbero lievemente differire da quelle presentate nel nostro campionario materiali, entro limiti tollerabili. Per lo stesso motivo, non riusciamo a garantire le stesse caratteristiche estetiche e la stessa tonalità su prodotti ordinati in tempi diversi.

# CONDIZIONI GENERALI DI VENDITA

Le Condizioni Generali di seguito riportate si applicano a tutte le forniture oggetto di Ordine e/o di Contratto, laddove non espressamente derogate nei singoli Ordini e/o Contratti. Pertanto eventuali previsioni che differiscano dalle presenti condizioni generali saranno vincolanti per Pianca S.p.A. soltanto se accettate per iscritto. L'evasione dell'Ordine rappresenta integrale accettazione delle presenti Condizioni Generali, nonché delle condizioni particolari indicate nell'Ordine. Nel caso di differenze, anche di prezzo, fra quanto indicato nella conferma d'Ordine ed il Listino, prevarrà il contenuto della prima.

## 1. Generalità - Efficacia delle condizioni generali di vendita

Le presenti condizioni generali disciplinano i rapporti contrattuali di Pianca S.p.A. con la propria clientela e, anche se non espressamente richiamate nei singoli ordini e nelle conferme d'ordine di acquisto dei prodotti commercializzati, ne costituiscono parte integrante di ogni Ordine. Eventuali disposizioni in deroga a quanto ivi previsto, oltre alle eventuali condizioni particolari, avranno efficacia solo se espressamente accettate per iscritto dalle parti.

## 2. Listino - Conformità del prodotto

Le parti concordano che l'ultimo listino, predisposto ed inviato alla clientela da Pianca S.p.A., sostituisce integralmente ed annulla i precedenti listini consegnati. La conformità dei prodotti e delle sue caratteristiche ad eventuali campioni e/o illustrazioni presenti nei listini, nei cataloghi e, in genere, nel materiale pubblicitario inviato ai Clienti, devono intendersi puramente indicativi. In particolare, tonalità, lucentezza/opacità ed aspetto estetico dei prodotti, possono presentare difformità rispetto alle immagini presenti nei listini, nei cataloghi, o comunque in generale nel materiale pubblicitario e/o ai campioni. Infatti luce, vapori ed altri fattori dell'ambiente possono determinare variazioni di colore e/o di tonalità del prodotto, tali da non permettere la perfetta corrispondenza rispetto alle illustrazioni presenti nel materiale pubblicitario di cui sopra. Nel caso di completamenti di ordini in parte già evasi o nel caso di ordini successivi, è possibile che i prodotti presentino differenze di tonalità, lucentezza/opacità e/o comunque differenze estetiche rispetto a quelli già consegnati. Tali fattispecie non potranno costituire motivo di contestazione, in quanto tali differenze rientrano nelle caratteristiche specifiche del prodotto e devono intendersi accettate. In ogni caso, le differenze estetiche e/o di tonalità dei prodotti non possono costituire motivo di contestazioni da parte dell'acquirente.

## 3. Modifiche ai prodotti

Pianca S.p.A. si riserva, in qualsiasi momento, il diritto di apportare ai propri prodotti le migliorie e modifiche, anche estetiche, ritenute opportune e necessarie pur senza alterare la funzionalità degli stessi, senza preavviso alcuno. In tali ipotesi, il Cliente non potrà sollevare contestazioni, né richiedere la risoluzione di eventuali ordini in corso, né può pretendere indennizzi o riduzioni sul prezzo. Le immagini e i disegni riportati nei listini sono puramente indicativi.

## 4. Ordini

Gli ordini, anche negoziati o proposti, che pervengono a Pianca S.p.A., devono intendersi come proposta contrattuale del Cliente e, pertanto, sono vincolanti per il Venditore solo se da quest'ultima espressamente accettati o ulteriormente confermati dal Cliente nel caso in cui il Venditore abbia apportato modifiche all'ordine ricevuto. Pianca S.p.A. si riserva comunque la facoltà di accettare o rifiutare qualsiasi ordine. L'ordine di acquisto deve essere effettuato per iscritto e deve essere completo in ogni sua parte, nonché contenere tutti gli elementi necessari per la corretta individuazione della merce ordinata. In caso di accettazione, gli ordini si intendono sempre assunti salvo disponibilità e non possono essere modificati dal Cliente. Pianca S.p.A. non è in alcun modo responsabile per la temporanea o definitiva indisponibilità di uno o più prodotti. Eventuali richieste di variazione agli ordini dovranno pervenire a Pianca S.p.A., in forma scritta, entro 5 (cinque) giorni dal ricevimento dell'ordine ed il venditore, previa verifica di fattibilità, potrà comunicare al Cliente entro ulteriori 5 (cinque) giorni l'accettazione della variazione. In caso di accettazione, il nuovo prezzo, le modalità di pagamento o le nuove date di consegna verranno fissate da Pianca S.p.A.

## 5. Annullamento dell'ordine confermato

In caso di annullamento dell'ordine, per qualsiasi motivo o ragione da parte del Cliente, quest'ultimo sarà tenuto a corrispondere integralmente a Pianca S.p.A. la somma pari al valore dell'ordine. È fatta salva la possibilità per Pianca S.p.A. di richiedere la risoluzione del contratto nell'ipotesi prevista dall'art. 1467 c.c.

## 6. Prezzi e pagamenti

I prezzi dei prodotti, laddove non specificati sono, salvo diversi accordi, quelli indicati nel listino in vigore alla data della spedizione (IVA esclusa), FCA Pianca S.p.A. (Incoterms® 2020).

Il Cliente si impegna a rispettare, per le vendite che andrà ad effettuare on line attraverso i propri siti, i prezzi minimi (c.d. Minimum Advertised Price) indicati o concordati da Pianca S.p.A. e, se non ne è a conoscenza, dovrà richiederli a quest'ultima. I pagamenti devono essere effettuati nel termine e nei modi stabiliti nella conferma d'ordine, versando l'importo pattuito, detratta la somma eventualmente già versata a titolo di acconto, direttamente a Pianca S.p.A., ovvero ai suoi incaricati muniti di delega ad incassare. Eventuali assegni, effetti cambiari devono intendersi comunque accettati salvo buon fine e non costituiranno mai novazione del rapporto contrattuale. L'inadempimento o il ritardato adempimento alle obbligazioni di pagamento assunte darà facoltà a Pianca S.p.A. di ritenere il Cliente decaduto da ogni beneficio del termine eventualmente pattuito, di so spendere ogni ulteriore fornitura di merce, anche se relativa ad altre proposte d'ordine e di annullare qualsiasi altra commissione in corso, nonché di pretendere il pagamento immediato degli ordini in corso e di ogni altra fattura in scadenza, salvo in ogni caso il diritto al risarcimento del maggior danno. Il ritardo nel pagamento farà maturare gli interessi di mora sulle somme dovute al tasso previsto ex art. 5 del D.Lgs. n. 231/2002. Le parti convengono che, in caso di mancato o ritardato adempimento da parte del Cliente, quest'ultimo è tenuto a corrispondere a Pianca S.p.A., a titolo di penale, la somma di € 150,00 (Euro Centocinquanta/00) per ogni giorno di ritardo a decorrere dal termine stabilito. Nel caso siano concesse condizioni di pagamento dilazionate, ai sensi dell'art. 1523 e segg. c.c., la proprietà dei beni rimane in capo a Pianca S.p.A. sino a totale pagamento del prezzo convenuto.

## 7. Difficoltà economiche dell'acquirente

Qualora Pianca S.p.A. venga a conoscenza, dopo la conferma dell'ordine, di atti pregiudizievoli a carico del Cliente (es. protesti, sequestri, pignoramenti) o di condizioni di difficoltà economica, essa si riserva la facoltà di sospendere il contratto esigendo, per il suo adempimento, specifiche particolari garanzie oppure, salvo in ogni caso la possibilità di risolvere il contratto ex art. 1456 c.c.

## 8. Consegna

Salvo diverso accordo, le consegne vengono effettuate FCA Pianca S.p.A. (Incoterms® 2020), la quale si impegna a mettere a disposizione la merce ai fini del suo caricamento. In ogni caso, qualora fosse stato convenuto che il trasporto, o parte di esso, avvenga a cura di Pianca S.p.A., i relativi rischi passano al Cliente con la consegna della merce al primo trasportatore. È sempre onere del Cliente far valere nei confronti del trasportatore e per conoscenza a Pianca S.p.A., le ragioni in caso di ammanco, avaria, ritardi, ecc.

Il termine di consegna indicato alla conferma d'ordine non potrà mai ritenersi essenziale, dovendosi infatti intendere meramente indicativo; pertanto Pianca S.p.A. non assume alcun impegno o rispetto dello stesso e in nessun caso il Cliente potrà rifiutare la fornitura per ritardi di consegna. Nessuna contestazione, peraltro, potrà essere sollevata dal predetto, che risulti essere in mora con i pagamenti, ai sensi di quanto previsto dall'art. 1462 c.c.. Eventuali ritardi delle consegne, rispetto alle date indicate nell'Ordine e/o diversamente pattuite, non potranno dar luogo in ogni caso a risarcimento dei danni o alla risoluzione, anche parziale, del contratto. Ogni richiesta di variazione del termine di consegna dovrà essere effettuata dal Cliente per iscritto, ed eventualmente approvata da Pianca S.p.A.. Tuttavia, il pagamento del prezzo dovrà comunque avvenire alla data di consegna inizialmente concordata maggiorata del costo di stoccaggio del materiale che verrà comunicato. Qualora il Cliente rifiuti la consegna della merce dovrà provvedere, a sua cura e spese, a ritirare i prodotti oggetto del contratto entro 10 (dieci) giorni dal ricevimento di apposito invito, fermo l'obbligo di provvedere al pagamento del prezzo. Trascorso il termine assegnato da Pianca S.p.A., la stessa sarà liberata da ogni responsabilità per i danni che direttamente o indirettamente potrebbero derivare dalla giacenza della merce sia nei propri magazzini che in quelli dei trasportatori.



---

## CONDIZIONI GENERALI DI VENDITA

---

### 9. Spedizioni e verifiche

L'obbligo di consegna della merce si considera adempiuto al momento della consegna al vettore. La merce, anche se venduta franco destino, viaggia a rischio e pericolo del Cliente e, pertanto, ogni azione di rivalsa o risarcitoria del danno per avarie, ammanchi o altro, deve essere esercitata nei confronti del vettore. Il destinatario deve quindi verificare il numero dei colli e lo stato degli imballaggi prima del ritiro della merce ed effettuare direttamente al vettore le dovute riserve per mancanze o avarie, delle quali comunque non potrà mai rispondere Pianca S.p.A. Il Cliente deve altresì verificare il packing list entro e non oltre 3 (tre) giorni dalla consegna del materiale. Decorso tale termine senza alcuna contestazione, la stessa deve intendersi definitivamente accettata. Le riserve di controllo poste nel documento di trasporto devono obbligatoriamente essere specifiche, non si accettano riserve generiche. In ogni caso il Cliente ha la facoltà, a sue cura e responsabilità, di effettuare eventuali verifiche sui prodotti consegnati, al fine di accertarne la corrispondenza degli stessi con quanto ordinato. Tale verifica deve avvenire al più tardi entro 3 (tre) giorni dalla consegna. Qualora l'acquirente, all'esito di opportuni accertamenti, dovesse verificare una mancata corrispondenza del prodotto rispetto a quanto ordinato, lo stesso ha l'onere di comunicare per iscritto a Pianca S.p.A., le eventuali difformità entro e non oltre 7 (sette) giorni dalla scoperta. Decorso il termine di cui sopra senza che l'acquirente abbia denunciato a Pianca S.p.A. le difformità del prodotto, lo stesso deve intendersi definitivamente accettato così come consegnato. La responsabilità del vettore decade dal momento in cui la merce viene movimentata da terze parti — art. 17.4-lett. C (Convenzione CMR).

### 10. Reclami

La merce deve essere verificata e controllata, in relazione alla sua conformità rispetto l'ordine evaso, al momento dell'arrivo al Cliente. Eventuali denunce e reclami per vizi e difetti apparenti delle forniture eseguite per trasporti nazionali ed internazionali dovranno pervenire per iscritto a Pianca S.p.A. unitamente a fotografie del danno riscontrato entro e non oltre 7 (sette) giorni dal ricevimento della merce. In tutti gli altri casi, i vizi e difetti dovranno essere denunciati entro e non oltre 7 (sette) giorni dalla scoperta, mediante le medesime modalità sopra richiamate. Trascorsi i predetti termini, la merce deve essere considerata a tutti gli effetti accettata e Pianca S.p.A. non accetta merce in restituzione se non previa autorizzazione scritta. Nel caso in cui Pianca S.p.A. sostituisca la merce contestata, il Cliente rinuncia a qualsiasi richiesta di risarcimento danni e, la consegna di merce in sostituzione, se venduta a franco destino, verrà effettuata a cura e spese di Pianca S.p.A. solo presso la sede del Cliente. Nessun reclamo relativo alla qualità della merce potrà essere fatto valere, neppure in via di eccezione, se non previo pagamento dell'intero importo risultante a debito del Cliente. I prodotti sono garantiti da Pianca S.p.A. nel rispetto dei termini di legge, con decorrenza dalla data della loro consegna. Vengono fatti salvi differenti accordi tra le parti. Eventuali reclami relativi alle caratteristiche estetiche o qualitative dei prodotti, devono in ogni caso essere segnalate prima del loro utilizzo e/o montaggio. L'avvenuta installazione esclude la possibilità di contestazioni o reclami in ordine alla qualità del prodotto. Pianca S.p.A. non è responsabile per i danni causati nell'installazione del prodotto o per quelli determinati da un errato stoccaggio dello stesso.

### 11. Diritti di recesso

Pianca S.p.A. ha il diritto di recedere in qualsiasi momento dal Contratto, qualora si verifichi anche solo uno dei seguenti eventi: a) modifiche degli assetti proprietari del Cliente, tali da incidere sulla stabilità economica finanziaria dello stesso e sulla conseguente capacità di far fronte agli accordi in essere; b) mancato puntuale pagamento alle scadenze pattuite tra le Parti, salvo in ogni caso il risarcimento del danno. Le Parti convengono altresì che, ai sensi e per gli effetti dell'art. 1456 c.c., il Contratto si intenderà automaticamente risolto alla data in cui il Cliente: i) sia sottoposto ad una qualsiasi forma di procedura concorsuale; ii) deliberi la propria liquidazione volontaria; iii) sia fatta richiesta di ammissione ad una procedura concorsuale. Pianca S.p.A. ha inoltre il diritto di risolvere il contratto, ex art. 1456 c.c., qualora il Cliente si renda inadempiente, anche solo per violazione di una delle clausole suindicate.

### 12. Diritto di proprietà

Pianca S.p.A. è titolare esclusivo dei diritti di proprietà intellettuale ed industriale. Il Cliente si obbliga a non compiere alcun atto incompatibile con la titolarità di tali diritti; in particolare, è vietata la pubblicità, con foto o con altri mezzi, della merce fornita senza la preventiva autorizzazione scritta di Pianca S.p.A.

### 13. Divieto o autorizzazione all'utilizzo del marchio "Pianca"

È fatto divieto assoluto a tutti i Clienti, salvo patto contrario, l'utilizzo del marchio "Pianca". In caso di accertata violazione, Pianca S.p.A. si riserva il diritto di agire giudizialmente per ottenere il riconoscimento dei danni.

### 14. Tutela dei dati personali

Pianca S.p.A. procederà al trattamento dei dati personali del cliente nel rispetto della normativa tempo per tempo vigente in materia di protezione dei dati personali; essi saranno utilizzati in conformità dei principi previsti al capo II del Regolamento (UE) 679/2016. L'interessato può esercitare i diritti previsti agli artt. 15 - 22 del citato Regolamento contattando il seguente indirizzo di posta elettronica: [gdpr@pianca.com](mailto:gdpr@pianca.com).

### 15. Legge applicabile e Foro competente

Qualora la fornitura di Prodotti Pianca S.p.A. venisse acquistata da un Cliente estero, indipendentemente appartenente all'Unione Europea, il Contratto stipulato tra le Parti ed i rapporti nascenti dallo stesso saranno regolati secondo la Legge della Repubblica Italiana. Per tutte le controversie derivanti dall'esecuzione ed interpretazione dei singoli ordini, oltre che dalle presenti condizioni generali, viene riconosciuta la competenza esclusiva del Foro di Treviso. Eventuali controversie relative all'applicazione, esecuzione, interpretazione e risoluzione del presente contratto saranno devolute alla competenza esclusiva del Tribunale di Treviso, con esclusione di ogni altro Foro.

### 16. Disposizioni finali

Qualora una disposizione contrattuale prevista nelle presenti condizioni generali risultasse invalida o nulla, tale circostanza non pregiudicherà la validità delle altre disposizioni che rimarranno valide ed efficaci.

# PIANCA

Via dei Cappellari, 20  
31018 - Gaiarine, Treviso  
ITALY

T +39 0434 756911  
F +39 0434 75330

info@pinca.com  
pianca.com

p.iva IT 01682580269



N.B23DLA1T

Vietata la riproduzione a qualsiasi scopo.  
Campione promozionale gratuito non destinato alla vendita.  
Escluso iva art.2 comma 3 D.P.R. 633/72 - esonerato da  
documento di trasporto art.4 punto 6 D.P.R. 627/78