

PIANCA

**+14%**

dal / from 05.09.2022

# Progetti di design

## **05 - Cristina Celestino Federica Biasi**

CALATEA, PEONIA, NAAN  
Listino Prezzi 03 Ottobre 2022

**PIANCA**



---

## INDICE

---

<b>Divano</b>		
	Peonia	4
<b>Poltrone</b>		
	Calatea	8
	Naan	9
<b>Volumi, pesi, tessuti e pelli</b>		10

## PEONIA di Cristina Celestino | Caratteristiche

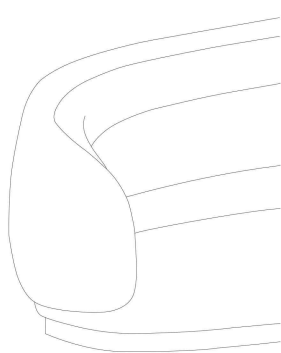

La **struttura** è composta dal piano di seduta a cui è fissato il doppio schienale curvato ed è realizzata con

- pannelli in multistrato
- imbottitura in poliuretano espanso a densità differenziata
- rivestimento interno con fodera in tessuto accoppiato e vellutino
- rivestimento esterno tappezzato alla struttura che la rende non sfoderabile

Il **piano di seduta**, dotato di molleggio a cinghie elastiche, accoglie il **cuscino di seduta** realizzato con

- imbottitura in poliuretano espanso a densità differenziata
- rivestimento interno con fodera in tessuto accoppiato e vellutino
- rivestimento esterno sfoderabile tramite zip

Il **cuscino poggiatesta** amovibile è realizzato con

- imbottitura in poliuretano
- rivestimento interno con fodera in tessuto accoppiato e vellutino
- rivestimento esterno sfoderabile tramite zip

I divani vengono spediti come collo intero, all'occorrenza è possibile smontare lo schienale.

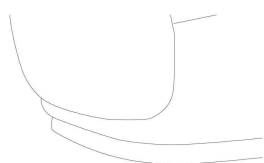

### Zoccolo

- H 5 cm

· realizzato con pannelli in particelle di legno con bordo Nero Opaco o rivestito con lo stesso tessuto del divano. Nella poltrona con basamento girevole, è presente al suo interno un meccanismo di rotazione con ritorno vincolato di 90°.

Sotto allo zoccolo vengono applicati dei piedini in ABS nero con altezza 1 cm.



### Rivestimento

- in tessuto, pelle o pelle sintetica non sfoderabile per la struttura e per lo zoccolo
- in tessuto, pelle o pelle sintetica sfoderabile per il cuscino di seduta e poggiatesta
- il divano in pelle prevede cuciture aggiuntive

### Confezione

- tesa e liscia
- con ribattitura singola e a doppio ago

### Limitazioni

- non è realizzabile in tessuto Byte e Supersuede

In fase d'ordine, consigliamo di far riferimento alle caratteristiche dei tessuti e delle pelli riportate nella sezione "Volumi, pesi, tessuti e pelli".

### Prospetto

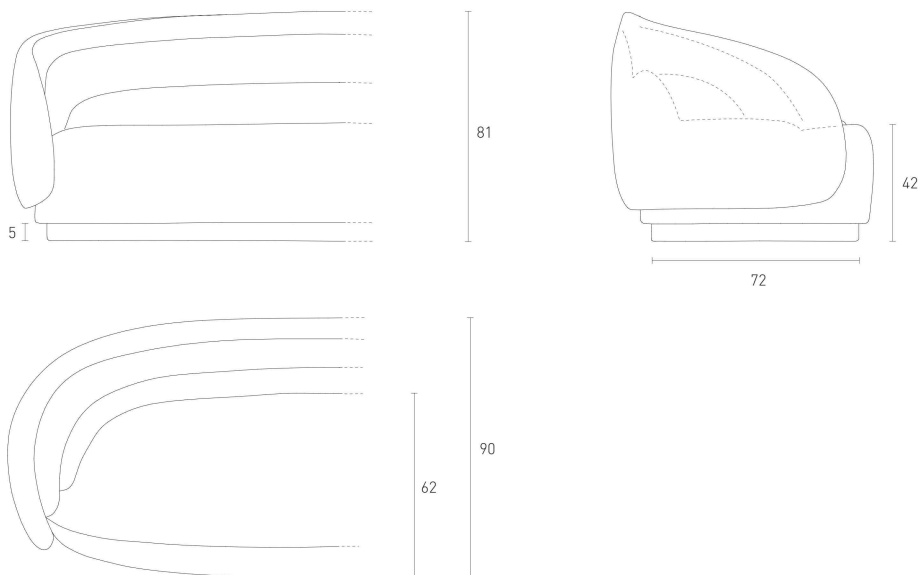

**Costruzione interna**

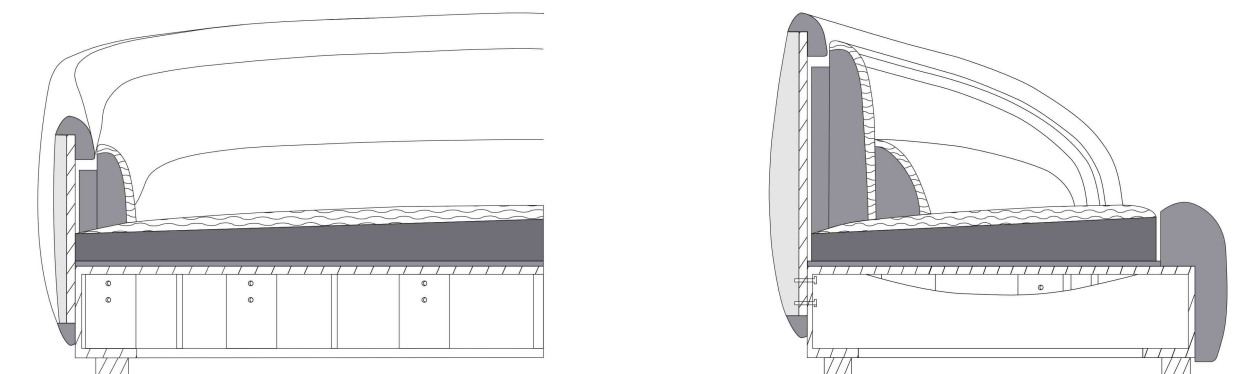

 visco-elastico



 pannelli in multistrato

poliuretano espanso



**A richiesta e con maggiorazione, il modello Peonia può essere realizzato con struttura interna ignifuga. Per il calcolo del prezzo preghiamo di far riferimento alla sezione "Struttura Ignifuga" del listino Collezione Giorno.**

**Abaco della modularità**

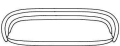
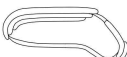
	L 100	L 200	L 230	
<b>poltrone e divani</b>				
<b>divani con penisola</b>				<b>L 290</b> 



Poltrona L 100



Divano L 200



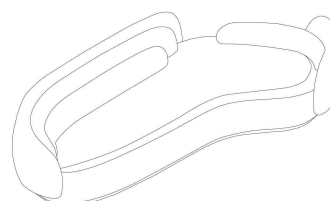

Divano L 230



Divano con penisola L 290

# PEONIA di Cristina Celestino Cuscineti e poltrone

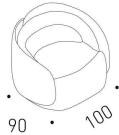
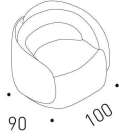
Zoccolo Nero Opaco Rivestito in tessuto		L	H	P	CODICI	A tessuto cliente	B	C	H	P	Q
<b>Cuscineti</b>											
											
		45	45		<b>99PE745</b>	87	94	104	130	156	216
	rivestimento				<b>F9PE745</b>	39	47	57	83	109	169
		60	35		<b>99PE735</b>	87	94	104	130	156	216
	rivestimento				<b>F9PE735</b>	39	47	57	83	109	169
		60	60		<b>99PE760</b>	123	134	148	185	222	307
	rivestimento				<b>F9PE760</b>	56	67	81	117	155	240
<b>Poltrona con basamento fisso</b>											
	<b>con zoccolo Nero Opaco</b>										
	rivestimento cuscini	100	81	90	<b>D9PE011</b>	2.175	2.285	2.394	2.828	3.307	4.133
					<b>F9PE001</b>	891	1.001	1.110	1.544	2.023	2.849
	<b>con zoccolo rivestito</b>										
	rivestimento cuscini	100	81	90	<b>D9PE010</b>	2.175	2.285	2.394	2.828	3.307	4.133
					<b>F9PE000</b>	891	1.001	1.110	1.544	2.023	2.849
<b>Poltrona con basamento girevole</b>											
	<b>con zoccolo Nero Opaco</b>										
	rivestimento cuscini	100	81	90	<b>D9PE001</b>	2.423	2.545	2.666	3.150	3.683	4.604
					<b>F9PE001</b>	891	1.001	1.110	1.544	2.023	2.849
	<b>con zoccolo rivestito</b>										
	rivestimento cuscini	100	81	90	<b>D9PE000</b>	2.423	2.545	2.666	3.150	3.683	4.604
					<b>F9PE000</b>	891	1.001	1.110	1.544	2.023	2.849

**PEONIA di Cristina Celestino** **Divani**

**Zoccolo**  
Nero Opaco  
Rivestito in tessuto

L	H	P	CODICI	A tessuto cliente	B	C	H	P	Q
---	---	---	--------	-------------------------	---	---	---	---	---

**Divani**



**con zoccolo Nero Opaco**

rivestimento cuscini

200	81	90	D9PE201	3.106	3.262	3.418	4.038	4.722	5.902
			F9PE201	1.274	1.429	1.585	2.206	2.889	4.069

rivestimento cuscini

230	81	90	D9PE231	3.417	3.588	3.759	4.442	5.194	6.492
			F9PE231	1.400	1.571	1.742	2.425	3.177	4.475

**con zoccolo rivestito**

rivestimento cuscini

200	81	90	D9PE200	3.106	3.262	3.418	4.038	4.722	5.902
			F9PE200	1.274	1.429	1.585	2.206	2.889	4.069

rivestimento cuscini

230	81	90	D9PE230	3.417	3.588	3.759	4.442	5.194	6.492
			F9PE230	1.400	1.571	1.742	2.425	3.177	4.475

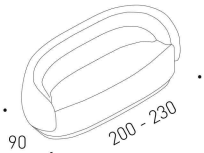

**Divani con pensiola**

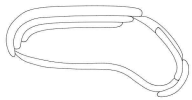

**con zoccolo Nero Opaco**

rivestimento cuscini

290	81	146	D9PE291 D/S	4.349	4.567	4.784	5.654	6.611	8.263
			F9PE291 D/S	1.782	2.001	2.218	3.087	4.044	5.696

**con zoccolo rivestito**

rivestimento cuscini

290	81	146	D9PE290 D/S	4.349	4.567	4.784	5.654	6.611	8.263
			F9PE290 D/S	1.782	2.001	2.218	3.087	4.044	5.696

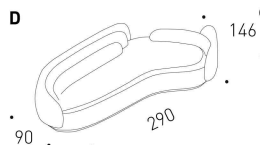

Le immagini del listino rappresentano prodotti destri (D). I prodotti sinistri (S) si intendono perfettamente speculari.

# CALATEA di Cristina Celestino Poltrona e poggiatesta

## Caratteristiche

La **struttura** è realizzata in poliuretano rigido rivestito.  
I **cuscini di seduta e schienale** sono realizzati in poliuretano espanso a densità differenziata con fodera in vellutino accoppiato a fibra.

## Rivestimento

· in tessuto sfoderabile, tranne il rivestimento della struttura rigida che è sempre incollato  
· in Pelle o in Pelle Sintetica non sfoderabile

## Limitazioni

La **struttura rigida** può essere **esclusivamente**

· in tessuto Acacia, Aries, Aquarius, Bellis, Dalia, Erica, Fenice, Hermes, Jazz, Kos, Lima, Narciso, Malva, Mimosa, Rico, Supersuede, Velvet e Zea  
· in Pelle Lord, Nabuk e Polo

Il **cuscino di schienale** può essere rivestito anche nel tessuto Calatea (categoria H) con la stampa esclusiva, ispirata alla foglia dell'omonima pianta Calathea del Sud America.

In fase d'ordine, consigliamo di far riferimento alle caratteristiche dei tessuti e delle pelli riportate nella sezione "Volumi, pesi, tessuti e pelli".

**Se vengono utilizzate categorie diverse per il confezionamento della poltrona, il prezzo deve essere riferito alla categoria superiore.**

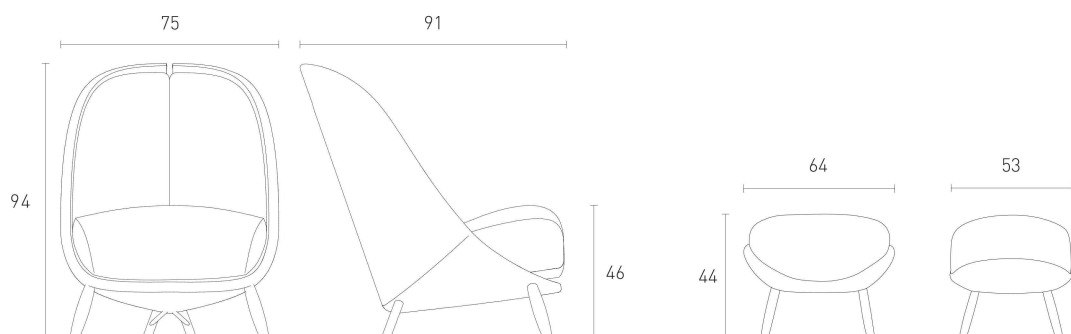

### Gambe

Essenza  
Laccato Opaco  
Laccato Lucido Nero

### Poltrona

Tessuti consigliati per la realizzazione della poltrona con schienale in tessuto con stampa esclusiva Calatea  
schienale rigido in tessuto Erica col. 61  
seduta in tessuto Rico col. 31



rivestimento seduta e schienale

### Poggiatesta

Tessuti consigliati per abbinamento a poltrona con stampa esclusiva  
struttura rigida in tessuto Erica col. 61  
seduta in tessuto Rico col. 31



rivestimento seduta

L	H	P	CODICI	A tessuto cliente	B	C	H tessuto Calatea	P	Q
75	94	91	D9CA010 F9CA010	1.644 673	1.776 805	1.891 920	2.270 1.298	2.713 -	3.124 -
64	44	53	D9CA070 F9CA070	612 251	661 300	704 343	844 483	1.009 -	1.163 -



# NAAN di Federica Biasi Poltrona

## Caratteristiche

Disponibile nella versione con basamento fisso o girevole.

La **struttura** è

- realizzata tramite stampaggio a freddo, in poliuretano flessibile con rinforzo in acciaio
- rivestimento interno con fodera in tessuto accoppiato e vellutino

Il **cuscino di seduta**, dotato di molleggio a cinghie elastiche, è realizzato con

- pannelli in multistrato
- imbottitura in poliuretano espanso
- rivestimento interno con fodera in tessuto accoppiato e vellutino

Lo **zoccolo** è realizzato con pannelli in particelle di legno verniciato Laccato Opaco Nero. Nella versione con basamento girevole, è presente al suo interno un meccanismo di rotazione con ritorno vincolato di 90°.

## Rivestimento

- poltrona in tessuto sfoderabile
- poltrona in Pelle o Pelle sintetica non sfoderabile
- cuscino di seduta sfoderabile

## Confezione



- tesa e liscia
- con ribattitura singola e a doppio ago

## Limitazioni

- non ci sono limitazioni sull'utilizzo dei tessuti

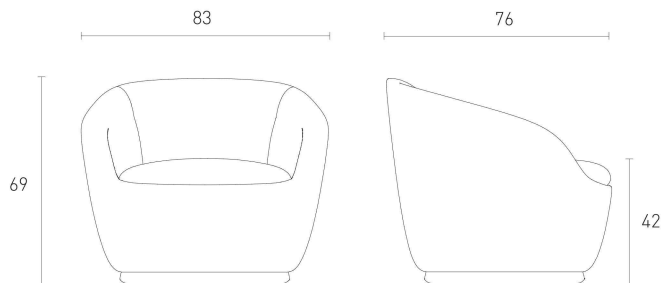
In fase d'ordine, consigliamo di far riferimento alle caratteristiche dei tessuti e delle pelli riportate nella sezione "Volumi, pesi, tessuti e pelli".



Zoccolo Laccato Nero Opaco	L	H	P	CODICI	A tessuto cliente	B	C	H	P	Q
<b>Con basamento fisso</b>										
	<b>83</b>	<b>69</b>	<b>76</b>	<b>D9NA010</b> <b>F9NA000</b>	1.326 543	1.432 649	1.525 743	1.791 1.008	1.989 1.206	2.320 1.538
rivestimento										
<b>Con basamento girevole</b>										
	<b>83</b>	<b>69</b>	<b>76</b>	<b>D9NA000</b> <b>F9NA000</b>	1.575 543	1.701 649	1.812 743	2.126 1.008	2.362 1.206	2.756 1.538
rivestimento										

## VOLUMI, PESI, TESSUTI E PELLI

CALATEA	Mc	Kg	ML	NAAN	Mc	Kg	ML	PEONIA	Mc	Kg	ML
<b>MODULI</b>				<b>MODULI</b>				<b>MODULI</b>			
D9CA010	0,7	43	2,3	D9NA000	0,49	50	3,2	99PE735	0,02	3	0,8
D9CA070	0,38	25	3,3	D9NA010	0,49	50	3,2	99PE745	0,02	3	0,8
								99PE760	0,02	3	1
								D9PE000	0,8	50	5,3
								D9PE001	0,8	50	5,3
								D9PE010	0,8	50	5,3
								D9PE011	0,8	50	5,3
								D9PE200	1,59	95	8,5
								D9PE201	1,59	95	8,5
								D9PE230	1,83	100	10
								D9PE231	1,83	100	10
								D9PE290 D/S	3,75	120	12
								D9PE291 D/S	3,75	120	12

Le indicazioni sopra riportate si riferiscono a moduli/divani confezionati con tessuto in altezza 140, senza rapporto di disegno e senza verso di tessitura.



**PIANCA**

Via dei Cappellari, 20  
31018 – Gaiarine, Treviso  
ITALY

T +39 0434 756911  
F +39 0434 75330

info@pianca.com  
pianca.com

p.iva IT 01682580269

Vietata la riproduzione a qualsiasi scopo.  
Campione promozionale gratuito non destinato alla vendita.  
Escluso iva art.2 comma 3 D.P.R. 633/72 - esonerato da  
documento di trasporto art.4 punto 6 D.P.R. 627/78



N.B22LLT1T