

Progetti di design

06 - Pier Luigi Frighetto

07 - Luciano Marson

CORINTO, DEDALO, DELANO UP, ELLA, ENEA,
FEDRA, MAMBO, NICE, REGINA, SCACCO, TOBIAS
Listino Prezzi 03 Ottobre 2023

PIANCA

INDICE

Tavolini	Mambo	4
	Scacco	5
Tavoli	Corinto	6
	Enea	7
Madie	Dedalo	9
Divani	Delano up	19
	Nice	27
	Tobias	35
Poltrone e pouf	Ella	43
	Fedra	44
	Mambo	45
	Regina	46
Volumi, pesi, Tessuti e Pelli		47

TAVOLINI
TAVOLI

MAMBO di Pier Luigi Frighetto Tavolino 2023

Struttura

Realizzata in tondino di metallo, di diametro 1.8 cm, Nero Opaco epossidico. È decorata con puntali metallici H 6 cm nelle Finiture Metallo Opaco o Lucido (Bronzo, Champagne, Cromo, Titanio) oppure in Ottone Anticato Opaco o Lucido.

Piano

Realizzato con:

- pannello in MDF nero Sp 2.5 cm con profilo inferiore arrotondato e piano Laccato Opaco
- pannello in MDF nero Sp 2.5 cm con profilo inferiore arrotondato e intarsio impiallacciato in Essenza (Borgogna, Canaletto, Frassino Nero, Frassino Antracite, Frassino Castano, Frassino Miele, Frassino Lino)
- Marmo Opaco o Lucido (Emperador, Fior di Pesco, Gioia di Carrara, Grafite) Sp 2 cm con bordo dritto e sottopiano in MDF nero.

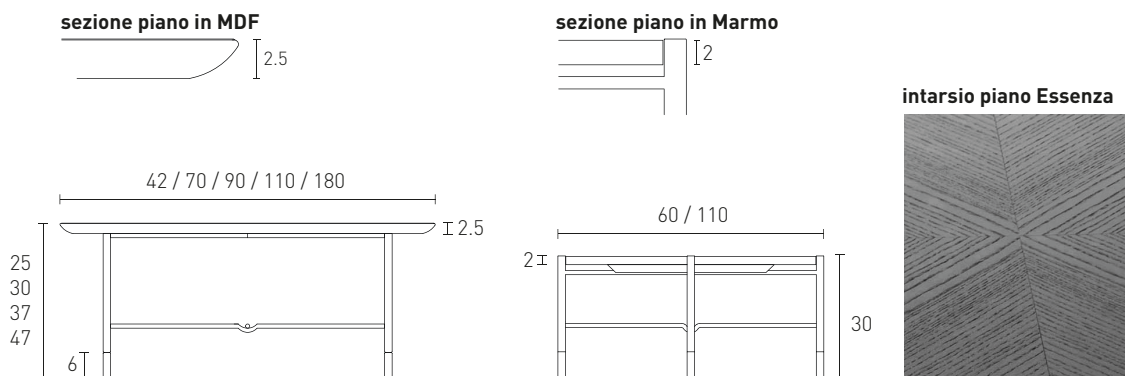

Struttura

Nero Opaco

Puntale decorativo

Finiture Metallo
Ottone Anticato¹ + € 15

L H P CODICI

Piano

Laccato Opaco

Essenza

Marmo

Tavolino ellittico e rotondo

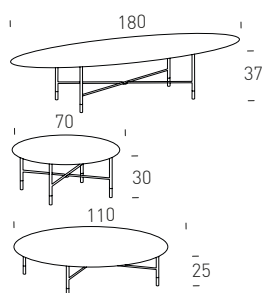

ellittico

180 37 60 T0JE1

1.084

1.084

-

rotondo

70 30 70 T0JR7

894

894

-

110 25 110 T0JR8

1.024

1.024

-

Tavolino rotondo

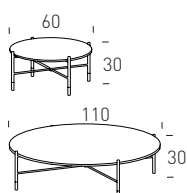

60 30 60 T0JR6

-

-

878

110 30 110 T0JR9

-

-

1.169

Tavolino quadrotondo

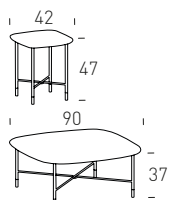

42 47 42 T0JQ4

718

718

-

90 37 90 T0JQ9

1.000

1.000

-

¹ La finitura Ottone Anticato è da considerarsi una variante delle Finiture Metallo, pertanto la maggiorazione va aggiunta al prezzo o alla maggiorazione del prodotto nella versione Finiture Metallo.



SCACCO di Pier Luigi Frighetto | Tavolino 2023

Struttura e piano Realizzata in massello di frassino verniciato Essenza (Frassino Nero). Il piano presenta un profilo irregolare.

Top Con inserto realizzato in:
 · Linoleum in finitura Nebbia Sp 0.4 cm
 · Vetro Laccato Opaco o Lucido Sp 0.4 cm

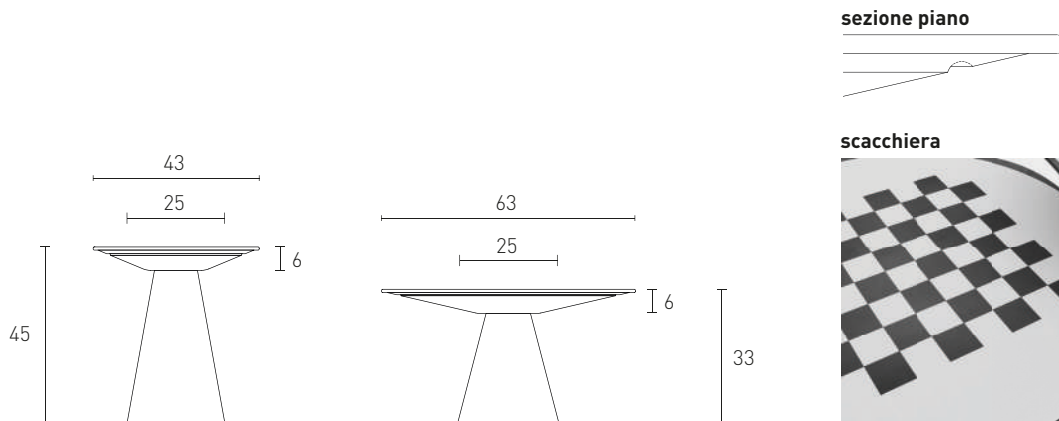
Decorazione L'inserto in Linoleum del tavolino basso presenta la serigrafia nera a scacchiera.



Struttura e piano Frassino Nero	L	H	P	CODICI	Top	
					Linoleum	V. Laccato
Tavolino alto						
	43	45	43	249904	1.486	1.591
Tavolino basso						
						
senza scacchiera	63	33	63	249906	-	1.934
con scacchiera	63	33	63	249907	1.870	-

CORINTO di Luciano Marson | Tavolo 2023

Struttura Realizzata in Marmo Opaco o Lucido (Emperador, Fior di Pesco, Gioia di Carrara, Grafite) con supporto interno in metallo.

Piano Realizzato con una lastra di Marmo Opaco o Lucido (Emperador, Fior di Pesco, Gioia di Carrara, Grafite) e supporto inferiore in alveolare di alluminio.

Peso del tavolo in Marmo

- L 180 x P 120 peso totale kg 283, (piano kg 131)
- L 200 x P 120 peso totale kg 299, (piano kg 146)
- L 220 x P 120 peso totale kg 317, (piano kg 160)
- L 240 x P 120 peso totale kg 335, (piano kg 175)
- L 260 x P 120 peso totale kg 352, (piano kg 190)

Per i tavoli con profondità inferiore vanno sottratti: P 110 - 17 kg; P 100 - 36 kg; P 90 - 51 kg.

Il tavolo viene spedito smontato, per informazioni sulla logistica si prega di scannerizzare il QR code.

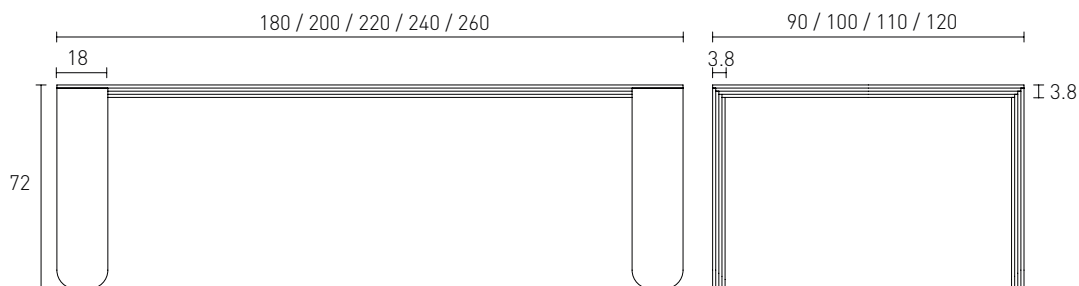

	L	H	P	CODICI	Carrara	Grafite	Fior di Pesco	Emperador
Tavolo P 90								
	180	72	90	T0C09M	13.371	13.371	14.040	15.645
	200	72	90	T0C09P	13.676	13.676	14.360	16.001
	220	72	90	T0C09R	13.996	13.996	14.696	16.376
	240	72	90	T0C09T	14.280	14.280	14.994	16.708
	260	72	90	T0C09V	14.655	14.655	15.388	17.147
Tavolo P 100								
	180	72	100	T0C10M	13.930	13.930	14.627	16.299
	200	72	100	T0C10P	14.249	14.249	14.962	16.672
	220	72	100	T0C10R	14.586	14.586	15.316	17.066
	240	72	100	T0C10T	14.884	14.884	15.629	17.415
	260	72	100	T0C10V	15.278	15.278	16.042	17.876
Tavolo P 110								
	180	72	110	T0C11M	13.981	13.981	14.681	16.358
	200	72	110	T0C11P	14.569	14.569	15.298	17.046
	220	72	110	T0C11R	14.962	14.962	15.711	17.506
	240	72	110	T0C11T	15.264	15.264	16.028	17.859
	260	72	110	T0C11V	16.041	16.041	16.844	18.768
Tavolo P 120								
	180	72	120	T0C12M	14.564	14.564	15.293	17.040
	200	72	120	T0C12P	15.179	15.179	15.938	17.760
	220	72	120	T0C12R	15.591	15.591	16.371	18.242
	240	72	120	T0C12T	15.909	15.909	16.705	18.614
	260	72	120	T0C12V	16.721	16.721	17.558	19.564

ENEA di Luciano Marson | Tavolo 2023

Gambe Realizzate in massello di Frassino impiallacciato e verniciato in Essenza (Borgogna, Canaletto, Frassino Nero, Frassino Antracite, Frassino Castano, Frassino Miele, Frassino Lino).

Piano Realizzato in MDF sagomato e impiallacciato in Essenza (Borgogna, Canaletto, Frassino Nero, Frassino Antracite, Frassino Castano, Frassino Miele, Frassino Lino).

Disponibile da Gennaio 2024.

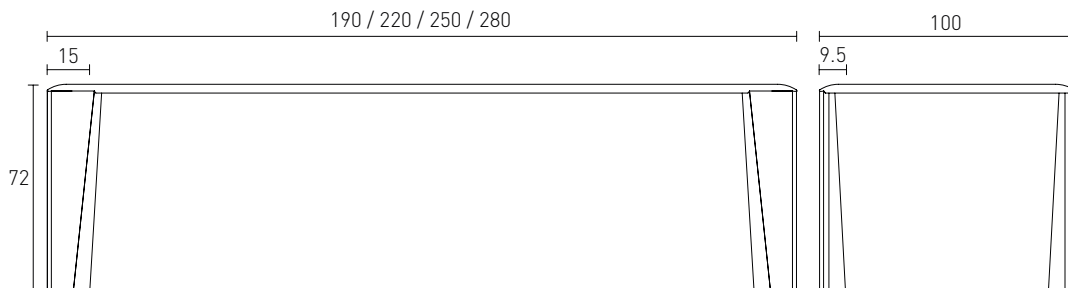

	L	H	P	CODICI	Essenza
Tavolo					
	190	72	100	T0V10N	4.355
	220	72	100	T0V10R	4.539
	250	72	100	T0V10U	4.715
	280	72	100	T0V10X	5.004

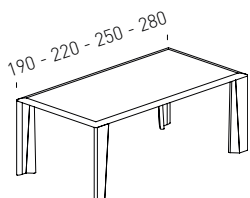

DEDALO

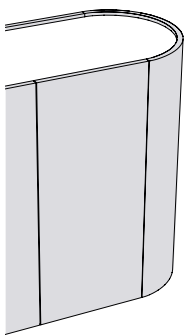

Struttura

Le ante, i fianchi e lo schienale sono realizzati con pannelli in particelle di legno Sp 2.2 cm rivestiti con:

- materiale sintetico Laccato Opaco interno ed esterno
- materiale sintetico Laccato Lucido interno e Laccato Lucido Spazzolato esterno
- piallaccio di legno verniciato in Essenza (Borgogna, Canaletto, Frassino Nero, Frassino Antracite, Frassino Castano, Frassino Miele, Frassino Lino) interno ed esterno

La struttura è retrofinita per utilizzo anche in centrostanza.

Non sono presenti divisori interni per la suddivisione dei vani, pertanto il vano accessibile è unico.

A richiesta e con maggiorazione la madia è riducibile in larghezza. Ulteriori informazioni sui limiti di riduzione devono essere richieste ai nostri uffici.

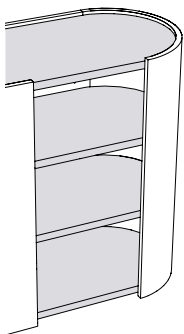

Piani orizzontali

La base, il cappello e i ripiani sono realizzati con pannelli in particelle di legno Sp 3 cm rivestiti con:

- materiale sintetico Laccato Opaco o Lucido Spazzolato
- piallaccio di legno verniciato in Essenza (Borgogna, Canaletto, Frassino Nero, Frassino Antracite, Frassino Castano, Frassino Miele, Frassino Lino) interno ed esterno
- materiale sintetico nelle finiture Materico (Bianco, Cenere, Seta, Ecrù, Vinile, Larice Tortora, Noce Dorato)

Rispetto alla posizione dei ripiani indicata a listino, a richiesta è possibile spostare il ripiano di +/- 6.4 cm

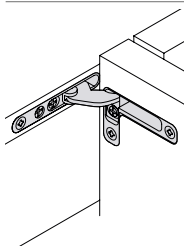

Battenti

- Apertura con cerniera ad incasso nella struttura
- Basetta ad incasso nell'anta, regolabile in altezza, larghezza e profondità
- Chiusura ammortizzata

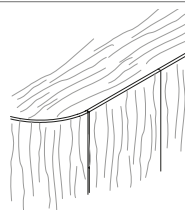

Senso vena

Su ante, fianchi e schienale in Essenza (Borgogna, Canaletto, Frassino Nero, Frassino Antracite, Frassino Castano, Frassino Miele, Frassino Lino) il senso vena è sempre verticale.

In tutti gli altri casi, la vena segue sempre il lato lungo.

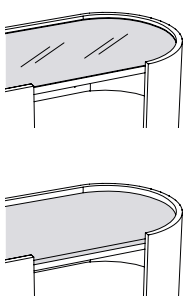

Top opzionale

Ribassato rispetto alla struttura dei moduli, è realizzato con:

- Vetro Laccato Opaco o Lucido (di serie: Bianco, Piombo, Roccia, Seta), Vetro Metallizzato (Argento, Bronzo, Piombo), oppure Vetro Marmo Opaco o Lucido (Amani, Calacatta, Sahara) Sp 0.4 cm incollati direttamente sul pannello di supporto
- Marmo Opaco o Lucido (Emperador, Fior di Pesco, Gioia di Carrara, Grafite) o Terrazzo (Arlecchino, Balanzone, Farinella, Rugantino) Sp 2 cm
- Non riducibili a misura

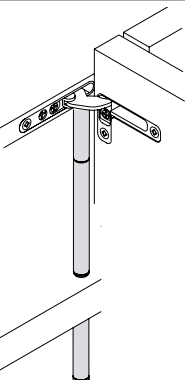

Paletto

- Previsto nelle madie L 230 cm e superiori
- Permette di sfruttare l'intero vano in lunghezza

Finiture paletto

Laccato Opaco in tinta con i piani orizzontali

Moduli interni

All'interno della madia, centrato nel vano anta più grande, è possibile aggiungere uno dei seguenti accessori:

- cassetto interno
- modulo People con cassetto, ribalta o ribalta con kit bar

In fase d'ordine, è necessario specificare la posizione del modulo aggiuntivo poiché non è possibile aggiungerlo in un secondo momento.

Montaggio

Le operazioni di montaggio devono essere effettuate da personale qualificato.

La responsabilità è totalmente a carico del cliente, il quale deve valutare le caratteristiche strutturali di parete e/o soffitto ed utilizzare i sistemi di montaggio ed i materiali di fissaggio più idonei.

In alcune situazioni, pertanto, la ferramenta in dotazione potrebbe risultare inadeguata.

Basamento

I piedi metallici del basamento H 25 cm sono previsti in:

- Laccato Opaco
 - Finiture Metallo Opaco o Lucido (Bronzo, Champagne, Cromo, Titanio) oppure in Ottone Anticato Opaco o Lucido
- La traversa orizzontale in metallo è sempre verniciata in tinta per il basamento laccato, Nero Opaco invece per il basamento ottone o metallo.

In alternativa al basamento, la madia può avere dei piedini a scomparsa inseriti nella base, che mantengono il mobile sollevato dal pavimento di 2 cm e permettono una regolazione in altezza dall'esterno.

A richiesta il basamento è riducibile in larghezza. Ulteriori informazioni sui limiti di riduzione deve essere richiesta ai nostri uffici.

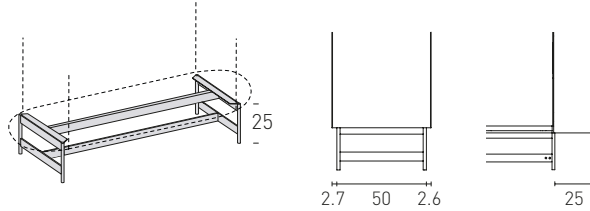

Elettrificazione

All'interno della madia è possibile aggiungere un'illuminazione interna con luce LED nel lato inferiore del cappello e su tutti i ripiani del modulo.

Le barre con luce LED, di serie, diffondono una luce a 3000° K (luce calda). A richiesta e allo stesso prezzo sono disponibili anche a 4000° K (luce neutra).

Sullo schienale delle madie vengono realizzate delle fresate per il passaggio dei cavi elettrici, completate da apposite coperture in plastica. Sulla base è presente il sensore per l'accensione della luce con l'apertura dell'anta.

In fase d'ordine, è necessario specificare se la madia avrà il kit per l'illuminazione interna poiché non è possibile aggiungerla in un secondo momento. Inoltre è possibile richiedere la predisposizione, quantificata a parte, con passacavi (A, B, C) su schiena, fondo, ripiani e cappello (no su cappelli in presenza di top opzionali Vetro e Marmo).

In fase d'ordine, possono essere richieste anche le seguenti opzioni per accensione, spegnimento, regolazione di intensità della luce.

- Sistema comandato da un telecomando tradizionale, che supporta fino a 4 alimentatori
- Sistema con comando bluetooth tramite applicazione su device
- Sistema tramite accessorio con comando bluetooth da inserire direttamente nella presa elettrica domestica, che supporta fino a 4 alimentatori. L'installazione deve essere effettuata da personale qualificato. Ulteriori informazioni sull'installazione e sui modelli compatibili deve essere richiesta ai nostri uffici.

DEDALO 2023 di Luciano Marson Madie

Piani orizzontali

Basamento

Di serie: Laccato Opaco
 Finiture Metallo + € 295
 Ottone Anticato¹ + € 118

Riduzione in larghezza: + € 354

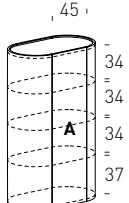
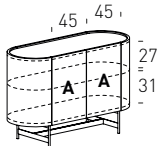
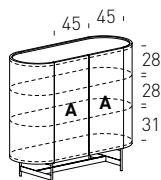
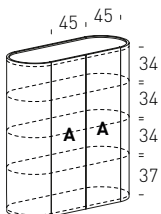
				Materico	Laccato Opaco	Essenza	Lucido Spazzolato			
L	A: battente (1 vano anta) (Disponibile solo con modulo cassetto sottopiano) Kit luce: + € 465		Esterno/Interno L. Opaco Essenza Lucido Sp.	160	55	0035JC	3.178	3.655	3.973	4.958
				160	55	0035JC	3.560	4.037	4.354	5.340
				160	55	0035JC	4.767	5.244	5.562	6.547
95	(1 vano anta) Kit luce: + € 395		Esterno/Interno L. Opaco Essenza Lucido Sp. L. Opaco c/basamento Essenza c/basamento Lucido Sp. c/basamento	72	55	00357H	2.550	2.933	3.188	3.978
				72	55	00357H	2.856	3.239	3.494	4.284
				72	55	00357H	3.825	4.208	4.463	5.253
				97	55	00357HB	2.940	3.323	3.578	4.368
				97	55	00357HB	3.246	3.629	3.884	4.674
				97	55	00357HB	4.215	4.598	4.853	5.643
140	(1 vano anta) Kit luce: + € 495		Esterno/Interno L. Opaco Essenza Lucido Sp. L. Opaco c/basamento Essenza c/basamento Lucido Sp. c/basamento	105	55	0035CH	3.104	3.570	3.880	4.843
				105	55	0035CH	3.477	3.943	4.253	5.215
				105	55	0035CH	4.656	5.122	5.432	6.395
				130	55	0035CHB	3.494	3.960	4.270	5.233
				130	55	0035CHB	3.867	4.333	4.643	5.605
				130	55	0035CHB	5.046	5.512	5.822	6.785
140	(1 vano anta) Kit luce: + € 596		Esterno/Interno L. Opaco Essenza Lucido Sp.	160	55	0035JH	3.801	4.372	4.752	5.930
				160	55	0035JH	4.258	4.828	5.208	6.386
				160	55	0035JH	5.702	6.272	6.652	7.831

¹ La finitura Ottone Anticato è da considerarsi una variante delle Finiture Metallo, pertanto la maggiorazione va aggiunta al prezzo o alla maggiorazione del prodotto nella versione Finiture Metallo.

DEDALO 2023 di Luciano Marson		Madie		Piani orizzontali											
Basamento		Riduzione in larghezza: + € 354		Materico	Laccato Opaco	Essenza	Lucido Spazzolato								
170	L A: battente (1 vano anta) Kit luce: + € 413		Esterno/Interno	L. Opaco	72	55	00357K	2.651	3.049	3.314	4.136				
				Essenza	72	55	00357K	2.970	3.367	3.632	4.454				
				Lucido Sp.	72	55	00357K	3.977	4.375	4.640	5.462				
				L. Opaco c/basamento	97	55	00357KB	3.103	3.501	3.766	4.588				
				Essenza c/basamento	97	55	00357KB	3.422	3.819	4.084	4.906				
				Lucido Sp. c/basamento	97	55	00357KB	4.429	4.827	5.092	5.914				
				170	(1 vano anta) Kit luce: + € 534		Esterno/Interno	L. Opaco	105	55	0035CK	3.240	3.726	4.050	5.055
								Essenza	105	55	0035CK	3.629	4.115	4.439	5.444
								Lucido Sp.	105	55	0035CK	4.860	5.346	5.670	6.675
								L. Opaco c/basamento	130	55	0035CKB	3.692	4.178	4.502	5.507
Essenza c/basamento	130	55	0035CKB					4.081	4.567	4.891	5.896				
Lucido Sp. c/basamento	130	55	0035CKB					5.312	5.798	6.122	7.127				
200	(1 vano anta) (L'anta centrale può essere destra o sinistra) Kit luce: + € 485		Esterno/Interno					L. Opaco	72	55	00357N	2.942	3.384	3.678	4.590
								Essenza	72	55	00357N	3.296	3.737	4.031	4.943
								Lucido Sp.	72	55	00357N	4.413	4.855	5.149	6.061
								L. Opaco c/basamento	97	55	00357NB	3.456	3.898	4.192	5.104
				Essenza c/basamento	97	55	00357NB	3.810	4.251	4.545	5.457				
				Lucido Sp. c/basamento	97	55	00357NB	4.927	5.369	5.663	6.575				
				200	(1 vano anta) (L'anta centrale può essere destra o sinistra) Kit luce: + € 620		Esterno/Interno	L. Opaco	105	55	0035CN	3.589	4.128	4.487	5.599
								Essenza	105	55	0035CN	4.020	4.559	4.917	6.030
								Lucido Sp.	105	55	0035CN	5.384	5.922	6.281	7.394
								L. Opaco c/basamento	130	55	0035CNB	4.103	4.642	5.001	6.113
Essenza c/basamento	130	55	0035CNB					4.534	5.073	5.431	6.544				
Lucido Sp. c/basamento	130	55	0035CNB					5.898	6.436	6.795	7.908				

¹ La finitura Ottone Anticato è da considerarsi una variante delle Finiture Metallo, pertanto la maggiorazione va aggiunta al prezzo o alla maggiorazione del prodotto nella versione Finiture Metallo.

DEDALO 2023 di Luciano Marson Madie

Piani orizzontali

Basamento

Di serie: Laccato Opaco
 Finiture Metallo + € 295
 Ottone Anticato¹ + € 118

Riduzione in larghezza: + € 354

				Materico	Laccato Opaco	Essenza	Lucido Spazzolato				
L	A: battente (1 vano anta) (L'anta centrale può essere destra o sinistra) Kit luce: + € 371		Esterno/Interno L. Opaco Essenza Lucido Sp. L. Opaco c/basamento Essenza c/basamento Lucido Sp. c/basamento	H	P	CODICI					
				45	55	00354R	2.614	3.007	3.268	4.078	
				45	55	00354R	2.928	3.320	3.582	4.392	
				45	55	00354R	3.921	4.314	4.575	5.385	
				70	55	00354RB	3.171	3.564	3.825	4.635	
				70	55	00354RB	3.485	3.877	4.139	4.949	
				70	55	00354RB	4.478	4.871	5.132	5.942	
				230							
				L	(1 vano anta) (L'anta centrale può essere destra o sinistra) Kit luce: + € 559		Esterno/Interno L. Opaco Essenza Lucido Sp. L. Opaco c/basamento Essenza c/basamento Lucido Sp. c/basamento	H	P	CODICI	
								72	55	00357R	3.158
72	55	00357R	3.537					4.011	4.327	5.306	
72	55	00357R	4.737					5.211	5.527	6.506	
97	55	00357RB	3.715					4.189	4.505	5.484	
97	55	00357RB	4.094					4.568	4.884	5.863	
97	55	00357RB	5.294					5.768	6.084	7.063	
230											
L	(1 vano anta) Kit luce: + € 428		Esterno/Interno L. Opaco Essenza Lucido Sp. L. Opaco c/basamento Essenza c/basamento Lucido Sp. c/basamento					H	P	CODICI	
								45	55	00354V	2.840
				45	55	00354V	3.181	3.607	3.891	4.772	
				45	55	00354V	4.260	4.686	4.970	5.851	
				70	55	00354VB	3.462	3.888	4.172	5.053	
				70	55	00354VB	3.803	4.229	4.513	5.394	
				70	55	00354VB	4.882	5.308	5.592	6.473	
				260							
				L	(1 vano anta) Kit luce: + € 587		Esterno/Interno L. Opaco Essenza Lucido Sp. L. Opaco c/basamento Essenza c/basamento Lucido Sp. c/basamento	H	P	CODICI	
								72	55	00357V	3.419
72	55	00357V	3.830					4.343	4.685	5.744	
72	55	00357V	5.129					5.642	5.984	7.044	
97	55	00357VB	4.041					4.554	4.896	5.956	
97	55	00357VB	4.452					4.965	5.307	6.366	
97	55	00357VB	5.751					6.264	6.606	7.666	
260											

¹ La finitura Ottone Anticato è da considerarsi una variante delle Finiture Metallo, pertanto la maggiorazione va aggiunta al prezzo o alla maggiorazione del prodotto nella versione Finiture Metallo.

DEDALO 2023 di Luciano Marson		Madie		Piani orizzontali				
Basamento		Riduzione in larghezza: + € 354		Materico	Laccato Opaco	Essenza	Lucido Spazzolato	
Di serie: Laccato Opaco Finiture Metallo + € 295 Ottone Anticato ¹ + € 118								
L	A: battente (1 vano anta) Peso della madia senza basamento: 120.4 kg Kit luce: + € 443	H	P	CODICI				
290		45	55	00354Y	3.089	3.553	3.862	4.819
		45	55	00354Y	4.634	5.097	5.406	6.364
		70	55	00354YB	3.794	4.258	4.567	5.524
		70	55	00354YB	5.339	5.802	6.111	7.069
	(1 vano anta) Peso della madia senza basamento: 186.2 kg Kit luce: + € 616							
290		72	55	00357Y	3.708	4.265	4.635	5.785
		72	55	00357Y	5.562	6.119	6.489	7.639
		97	55	00357YB	4.413	4.970	5.340	6.490
		97	55	00357YB	6.267	6.824	7.194	8.344

DEDALO 2023 di Luciano Marson		Accessori kit luce		Prezzo
Sistema di accensione, spegnimento, regolazione di intensità della luce · Previsto per singolo alimentatore (max W 80) · A richiesta, in alternativa alla predisposizione per collegamento all'impianto domestico		CODICI		
		con telecomando		47101 220
		con applicazione		47100 220
		con accessorio per presa elettrica		47102 244

¹ La finitura Ottone Anticato è da considerarsi una variante delle Finiture Metallo, pertanto la maggiorazione va aggiunta al prezzo o alla maggiorazione del prodotto nella versione Finiture Metallo.

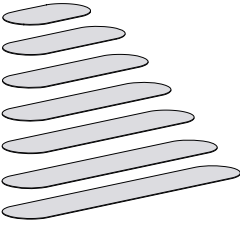
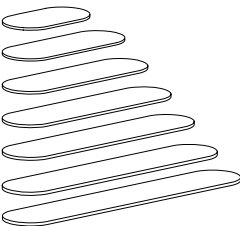
	L	P	CODICI	V. Laccato V. Metallizzato	V. Marmo	Marmo Terrazzo
Top Vetro Sp 0.4						
	95	55	0635C4	174	209	-
	140	55	0635H4	258	310	-
	170	55	0635K4	312	375	-
	200	55	0635N4	369	443	-
	230	55	0635R4	423	508	-
	260	55	0635V4	480	576	-
	290	55	0635Y4	535	642	-
Top Marmo Sp 2						
	95	55	0635C2	-	-	884
	140	55	0635H2	-	-	1.311
	170	55	0635K2	-	-	1.596
	200	55	0635N2	-	-	1.880
	230	55	0635R2	-	-	2.165
	260	55	0635V2	-	-	2.449
	290	55	0635Y2	-	-	2.733

Struttura People

È realizzata con pannelli in particelle di legno Sp 1.8 cm tagliati a 45°, giuntati con soluzione di continuità e rivestiti con:

- materiale sintetico Laccato Opaco interno ed esterno
- materiale sintetico Laccato Opaco interno e Lucido Spazzolato esterno (la base è sempre Laccato Opaco)
- materiale sintetico interno e piallaccio di legno verniciato con continuità di vena esterno, entrambi nelle finiture Essenza (Borgogna, Canaletto, Frassino Nero, Frassino Antracite, Frassino Castano, Frassino Miele, Frassino Lino)

Le schiene sono realizzate con pannelli in particelle di legno Sp 0.4 cm rivestiti con nobilitazione sintetica nella stessa finitura della struttura sul lato interno ed in finitura grigio scuro sul lato esterno.

Il modulo a ribalta con kit bar prevede di serie lo schienale e il fondo in finitura Specchio (Argento, Bronzo, Piombo)

Struttura cassetto sottopiano

È realizzata con pannelli in particelle di legno Sp 1.8 cm e rivestiti con:

- materiale sintetico Laccato Opaco interno ed esterno
- materiale sintetico Laccato Opaco interno e Lucido Spazzolato esterno
- materiale sintetico interno e piallaccio di legno verniciato con continuità di vena esterno, entrambi nelle finiture Essenza (Borgogna, Canaletto, Frassino Nero, Frassino Antracite, Frassino Castano, Frassino Miele, Frassino Lino)

La struttura è priva di fondo, le schiene sono realizzate con pannelli in particelle di legno Sp 0.4 cm rivestiti con nobilitazione sintetica nella stessa finitura della struttura sul lato interno ed in finitura grigio scuro sul lato esterno.

Frontali

Frontali legno

Di Sp 1.4 cm, sono realizzati con pannelli in particelle di legno rivestiti con materiale sintetico Laccato Opaco, Lucido Spazzolato oppure con piallaccio di legno verniciato in Essenza (Borgogna, Canaletto, Frassino Nero, Frassino Antracite, Frassino Castano, Frassino Miele, Frassino Lino).

Frontali Cuoio Rigenerato

Di Sp 1.7 cm, sono realizzati applicando una copertina in Cuoio Rigenerato (Hermes, Moro, Nero) Sp 0.3 cm sulle ante e sui cassetti di serie Sp 1.4 cm Laccato Opaco oppure Essenza (Borgogna, Canaletto, Frassino Nero, Frassino Antracite, Frassino Castano, Frassino Miele, Frassino Lino). La copertina perimetralmente rientra di 0.15 cm rispetto al frontale su cui è applicata, prevede cuciture sempre in tinta e il profilo sempre nero.

Apertura

Presilità: lo scanco creato nella struttura permette la presa del frontale per l'apertura dei moduli.

Calcolo del vano

Ricordiamo che per aumentare l'altezza del vano, i ripiani possono essere spostati di +/- 6.4 cm. Rispetto alle misure del vano superiore indicate a listino, vano considerati 2 cm in meno per il top Marmo e 0.4 cm per i top Vetro.

Sotto riportate le misure minime del vano per contenere i moduli che sono sempre centrati rispetto alla coppia ante.

Modulo People a ribalta

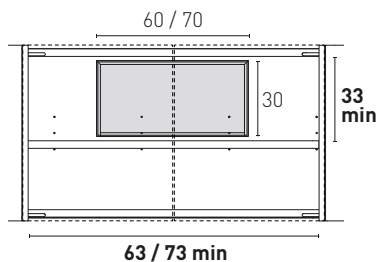

Modulo People a cassetto

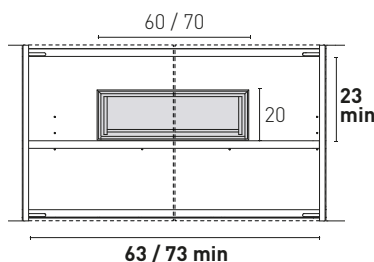

Modulo cassetto sottopiano

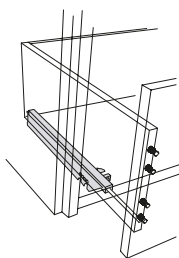
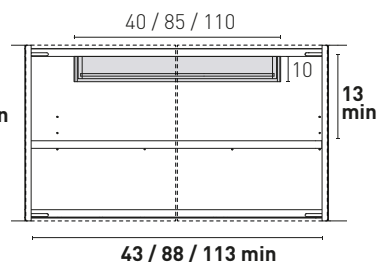

Cassetti People

- Riquadro realizzato con pannelli in particelle di legno Sp 1.6 cm rivestiti con nobilitazione sintetica grigia
- Fondo rinforzato realizzato in MDF Sp 0.5 cm rivestito con nobilitazione sintetica grigia
- Guide a scomparsa Silent System con fermo antigancio, regolazione verticale
- Estrazione parziale di serie

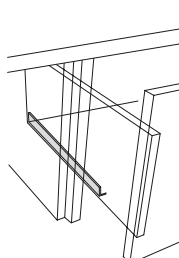

Cassetto sottopiano

- Riquadro realizzato con pannelli in particelle di legno Sp 1.6 cm rivestiti con materiale sintetico abbinato alla struttura cassetto
- Fondo rinforzato realizzato in MDF Sp 0.5 cm in materiale sintetico abbinato alla struttura cassetto
- Guide a scomparsa Silent System con fermo antigancio, regolazione verticale
- Estrazione parziale di serie

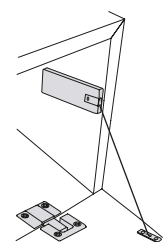

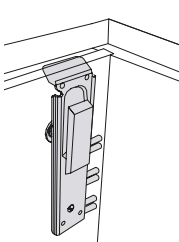

Ribalta People

- Apertura con cerniera piatta
- Regolabile in altezza, larghezza e profondità
- Apertura verso il basso con cavetto in acciaio con movimento frizionato, anche in chiusura

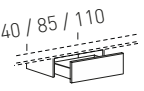

Attaccaglie

- Di tipo piatto e con sistema antiganciamento, vengono inserite dietro la schiena
- Permettono la regolazione in altezza

Apertura Con cassetto Estrazione Di serie: parziale Il modulo a ribalta con kit bar prevede di serie lo schienale e il fondo in finitura Specchio (Argento, Bronzo, Piombo)				CODICI			Struttura			Struttura	
							Laccato Opaco Essenza			Lucido Spazzolato	
							Frontali L. Opaco Essenza	Frontali Lucido Sp.	Frontali Cuoio R.	Frontali L. Opaco Essenza	Frontali Lucido Sp.
H	Cassetto sottopiano	L	P								
10		40	45	06314	87	99	111	145	87		
		85	45	0631C	203	230	258	337	203		
		110	45	0631E	235	266	299	391	235		
Moduli People a cassetto											
20		60	45	06326	271	320	345	328	377		
		70	45	06327	316	373	402	383	440		
		Moduli People a ribalta									
30											
		con kit bar		60	35	06376	494	550	577	559	614
				70	35	06377	561	627	660	638	704
		ribalta		60	35	06366	306	362	389	371	426
				70	35	06367	366	432	465	443	509

DELANO UP

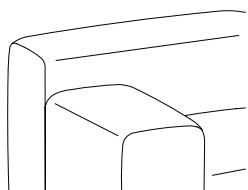

La **pedana** è realizzata in MDF di colore nero Sp 1.8 cm.

La **struttura interna** è realizzata con:

- elementi in legno massello e derivati rivestiti con tamponamenti in fibra
- imbottitura in poliuretano espanso a densità differenziata
- rivestimento in fibra termolegata accoppiata a maglina elastica

I **cuscini di seduta** sono realizzati con:

- supporto in poliuretano espanso a densità differenziata con all'interno molle elicoidali insacchettate singolarmente
- rivestimento in fibra termolegata accoppiata a maglina elastica

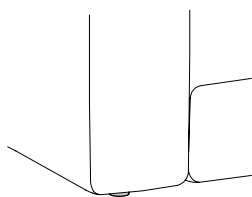

Piedi

H 2 cm in nylon nero, a scomparsa, con puntale morbido in PVC antiscivolo.

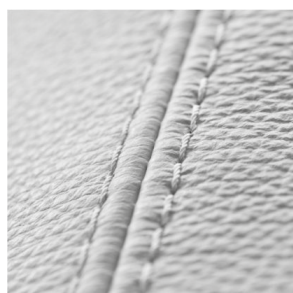

Rivestimento

- In Tessuto, Pelle o Pelle Sintetica sfoderabile
- In Pelle prevede cuciture aggiuntive

Confezione

- Tesa e liscia
- Con ribattitura a doppio ago

Limitazioni

Non ci sono limitazioni sull'utilizzo di Tessuti e Pelli.

Non ci sono limitazioni sull'utilizzo dei Tessuti, Pelli e Pelli Sintetiche per il confezionamento dei cuscinetti. In fase d'ordine, consigliamo di far riferimento alle caratteristiche dei Tessuti e delle Pelli riportate nella sezione "Volumi, pesi, Tessuti e Pelli" del listino Collezione Giorno.

Prospetto

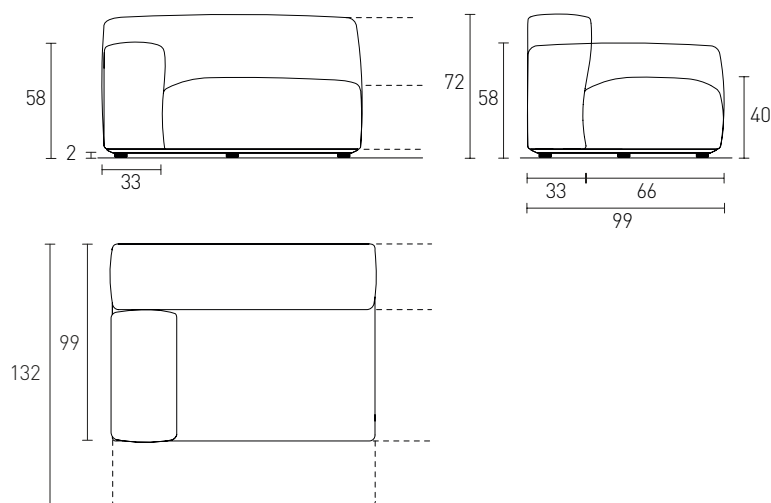

Costruzione interna

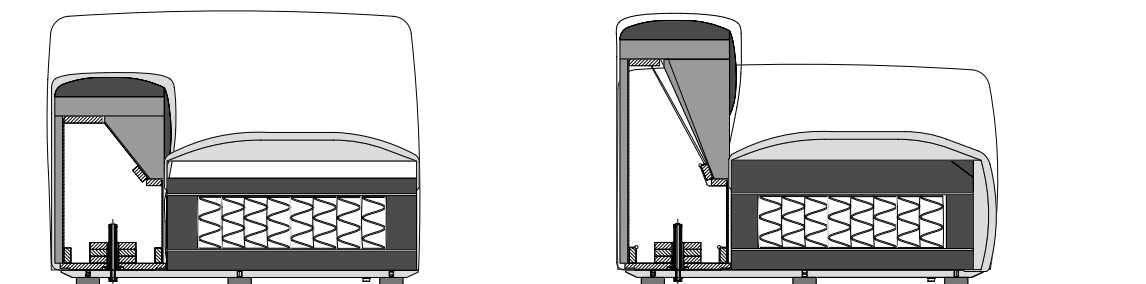



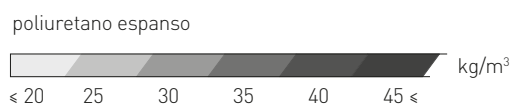

- pannelli in massello e in multistrato
- molle elicoidiali insacchettate singolarmente
- pedana in MDF







A richiesta e con maggiorazione, il modello Delano up può essere realizzato con imbottitura ignifuga. Per il calcolo del prezzo preghiamo far riferimento alla sezione "Struttura ignifuga" del listino Collezione Giorno.

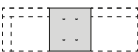
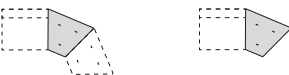
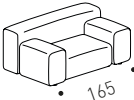









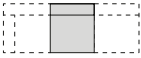
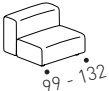

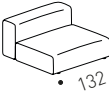
Abaco della modularità

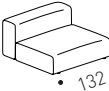
pouf	L 99 			
pouf componibile	L 99 	L 120 		
loveseat				L 165
centrali P 99	L 99 		L 132 	
centrali P 132			L 132 	
laterali P 99	L 99 		L 132 	L 165
laterali P 132			L 132 	
angolo	L 99 		L 132 	L 165
laterali open			L 132 	L 165
chaise longue	L 99 		L 132 	

	L	H	P	CODICI	A tessuto cliente	B	C	H	P	Q
Cuscineti in piuma d'oca 100% · 10% piumino · profilo gros grain da specificare al momento dell'ordine, se non specificato sarà sostituito dalla ribattitura ad un ago										
	60	30		990730 F90730	187 76	199 81	206 84	221 90	231 94	262 107
	45	45		990745 F90745	194 78	206 83	214 86	229 93	239 96	272 110
	55	55		990755 F90755	221 89	235 95	244 98	261 106	272 110	310 125
Pouf										
	99	40	99	D9DP999 F9DP999	1.242 497	1.342 537	1.429 572	1.677 671	1.863 746	2.360 945
Pouf componibili										
	99	40	99	D9DP998 F9DP998	1.191 477	1.287 516	1.370 549	1.608 644	1.787 716	2.263 907
	120	40	99	D9DP992 F9DP992	1.185 475	1.280 513	1.363 547	1.600 642	1.778 713	2.252 903
Modulo loveseat										
	165	72	99	D9DP165 F9DP165	3.557 1.424	3.842 1.538	4.091 1.638	4.802 1.923	5.336 2.136	6.759 2.706

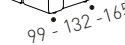
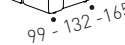
	L	H	P	CODICI	A tessuto cliente	B	C	H	P	Q
Moduli laterali P 99										
										
S										
	99	72	99	D9DP009 D/S F9DP009 D/S	2.272 909	2.454 982	2.613 1.046	3.068 1.228	3.408 1.364	4.317 1.728
rivestimento										
										
S										
99 - 132 - 165										
	132	72	99	D9DP012 D/S F9DP012 D/S	2.624 1.051	2.834 1.136	3.018 1.209	3.543 1.419	3.936 1.577	4.986 1.997
rivestimento										
	165	72	99	D9DP016 D/S F9DP016 D/S	3.080 1.232	3.327 1.331	3.542 1.417	4.158 1.664	4.620 1.848	5.852 2.341
rivestimento										
Moduli laterali P 132										
										
S										
	132	72	132	D9DP013 D/S F9DP013 D/S	2.958 1.184	3.195 1.279	3.402 1.362	3.994 1.599	4.437 1.776	5.621 2.250
rivestimento										
										
S										
132										
	132	72	99	D9DP232 D/S F9DP232 D/S	2.211 885	2.388 956	2.543 1.018	2.985 1.195	3.317 1.328	4.201 1.682
rivestimento										
	165	72	99	D9DP265 D/S F9DP265 D/S	2.764 1.106	2.986 1.195	3.179 1.272	3.732 1.494	4.146 1.659	5.252 2.102
rivestimento										

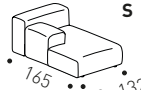
Le immagini di listino rappresentano prodotti sinistri (S). I prodotti destri (D) si intendono perfettamente speculari.

	L	H	P	CODICI	A tessuto cliente	B	C	H	P	Q
Moduli centrali P 99										
										
	99	72	99	D9DP0090 F9DP0090	1.900 760	2.052 821	2.185 874	2.565 1.026	2.850 1.140	3.610 1.444
rivestimento										
										
	132	72	99	D9DP0120 F9DP0120	2.260 904	2.441 977	2.599 1.040	3.051 1.221	3.390 1.356	4.294 1.718
rivestimento										
Moduli centrali P 132										
										
	132	72	132	D9DP0130 F9DP0130	2.437 975	2.632 1.053	2.803 1.122	3.290 1.317	3.656 1.463	4.631 1.853
rivestimento										
Moduli angolo										
										
	99	72	99	D9DP909 D/S F9DP909 D/S	2.303 922	2.488 996	2.649 1.061	3.110 1.245	3.455 1.383	4.376 1.752
rivestimento										
										
	132	72	99	D9DP913 D/S F9DP913 D/S	2.693 1.078	2.909 1.165	3.097 1.240	3.636 1.456	4.040 1.617	5.117 2.049
rivestimento										
										
	165	72	99	D9DP916 D/S F9DP916 D/S	3.155 1.263	3.408 1.365	3.629 1.453	4.260 1.706	4.733 1.895	5.995 2.400
rivestimento										
Chaise longue										
										
	99	72	165	D9DP980 D/S F9DP980 D/S	2.798 1.120	3.022 1.210	3.218 1.288	3.778 1.512	4.197 1.680	5.317 2.128
rivestimento										
										
	132	72	165	D9DP982 D/S F9DP982 D/S	3.244 1.298	3.504 1.402	3.731 1.493	4.380 1.753	4.866 1.947	6.164 2.467
rivestimento										

Le immagini di listino rappresentano prodotti sinistri (S). I prodotti destri (D) si intendono perfettamente speculari.

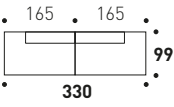
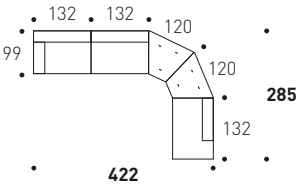
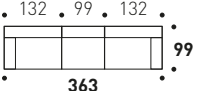
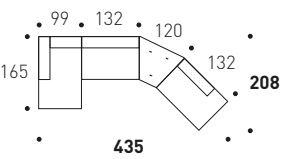
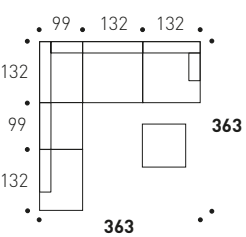
	L	H	P	CODICI	A tessuto cliente	B	C	H	P	Q
<p>Composizione</p> 	330	72	99	DP33L	5.528	5.972	6.358	7.464	8.292	10.504
<p>Composizione</p> <p>S</p> 	422	72	285	DP42A D/S	9.465	10.223	10.886	12.779	14.199	17.985
<p>Composizione</p> 	363	72	99	DP36L	7.148	7.720	8.221	9.651	10.722	13.582
<p>Composizione</p> <p>S</p> 	435	72	208	DP43T D/S	8.454	9.131	9.723	11.414	12.682	16.064
<p>Composizione</p> <p>S</p> 	363	72	363	DP36U D/S	13.441	14.518	15.459	18.147	20.163	25.540

Le immagini di listino rappresentano prodotti sinistri (S). I prodotti destri (D) si intendono perfettamente speculari.

NICE

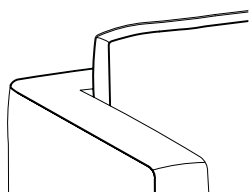

La **struttura interna** è realizzata con:

- elementi in legno massello e con pannelli ad alta densità
- imbottitura in poliuretano espanso a densità differenziata
- rivestimento in fibra termolegata accoppiata a maglina elastica

Il **piano di seduta** è:

- dotato di molleggio a cinghie elastiche intrecciate
- con imbottitura in poliuretano espanso sagomato e rivestimento in fibra termolegata accoppiata a maglina elastica

I **cuscini di seduta** sono:

- in 100% piuma d'oca di provenienza europea, 10% piumino, a camere indipendenti
- con inserto in poliuretano espanso a quote differenziate ad alta densità
- con rivestimento in 100% cotone

I **cuscini di schienale** sono:

- in 100% piuma d'oca di provenienza europea, 10% piumino, a camere indipendenti
- con rivestimento in 100% cotone

La **connessione** avviene tramite giunzioni metalliche invisibili a cricchetto, fissate sotto la struttura.

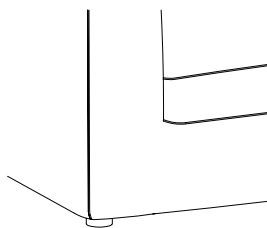

Piedi

H 4 cm in nylon nero.



Rivestimento

- In Tessuto sfoderabile
- In Pelle o Pelle Sintetica non sfoderabile (ad esclusione dei cuscini di seduta e schienale)
- In Pelle o Pelle Sintetica sfoderabile per i cuscini decorativi
- In Pelle prevede cuciture aggiuntive

Confezione

- Tesa e liscia, per la struttura
- Morbida, per i cuscini
- Profilo decorativo in gros grain di serie, con colore da specificare al momento dell'ordine; se non specificato sarà sostituito da ribattitura ad un ago

Limitazioni

Non ci sono limitazioni sull'utilizzo di Tessuti e Pelli.

Non ci sono limitazioni sull'utilizzo dei Tessuti, Pelli e Pelli Sintetiche per il confezionamento dei cuscinetti. In fase d'ordine, consigliamo di far riferimento alle caratteristiche dei Tessuti e delle Pelli riportate nella sezione "Volumi, pesi, Tessuti e Pelli" del listino Collezione Giorno.



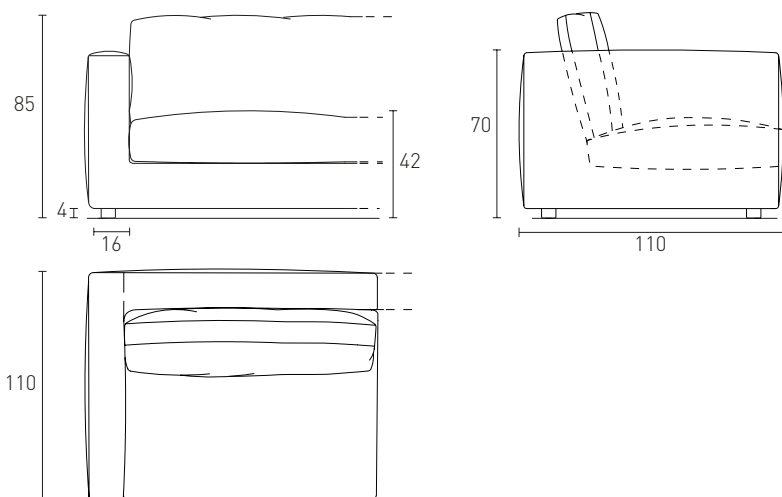

Prospetto

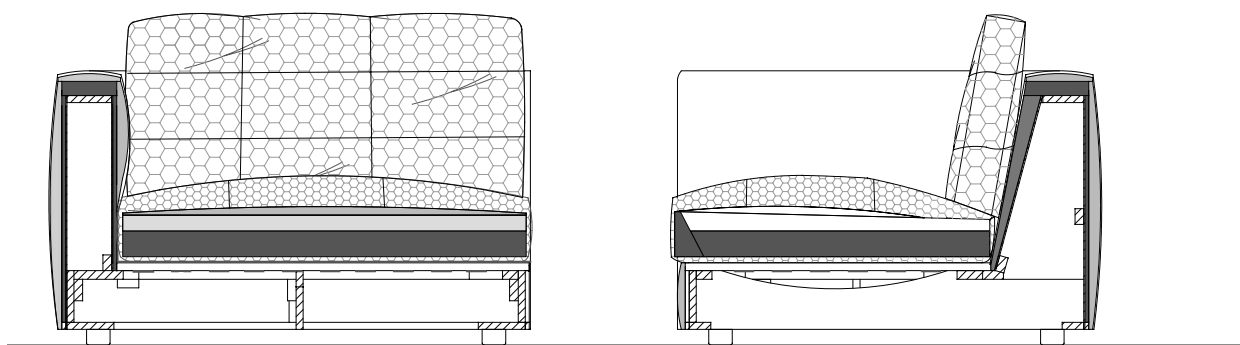

Costruzione interna



-  pannelli in massello e in multistrato
-  piuma d'oca a camere indipendenti
-  piano a cinghie elastiche intrecciate

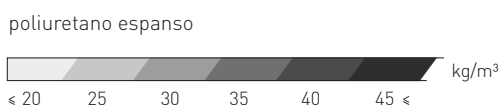

A richiesta e con maggiorazione, il modello Nice può essere realizzato con imbottitura ignifuga. In questo caso, i cuscini saranno in piuma d'oca rivestita in cotone ignifugo. Per il calcolo del prezzo preghiamo far riferimento alla sezione "Struttura ignifuga" del listino Collezione Giorno.

Abaco della modularità

pouf		L 108						
pouf componibile		L 104						
pouf laterale semirotondo					L 171			
centrali	L 94	L 104						
laterali		L 110	L 120					
angolo				L 140				
centrale open					L 183	L 245		
laterale open senza bracciolo					L 184	L 246		
laterale open con bracciolo							L 259	
chaise longue			L 120					

Profilo decorativoGros grain
Ribattitura ad un ago**Cuscineti in piuma d'oca 100%**

- 10% piumino
- profilo gros grain da specificare al momento dell'ordine, se non specificato sarà sostituito dalla ribattitura ad un ago



rivestimento

60**30****990730****F90730**

187

199

206

221

231

262

76

81

84

90

94

107



rivestimento

45**45****990745****F90745**

194

206

214

229

239

272

78

83

86

93

96

110



rivestimento

55**55****990755****F90755**

221

235

244

261

272

310

89

95

98

106

110

125

Pouf

rivestimento

108**43****110****D9NI905****F9NI905**

1.280

1.344

1.396

1.485

1.856

2.189

513

539

560

596

744

878

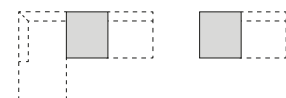
Pouf componibile

rivestimento

104**43****110****D9NI904****F9NI904**

1.280

1.344

1.396

1.485

1.856

2.189

513

539

560

596

744

878

Profilo decorativo

Gros grain

Ribattitura ad un ago

Pouf laterale semirotondo

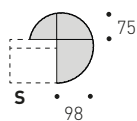

rivestimento

Moduli laterali

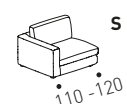
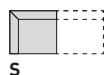

rivestimento

rivestimento

Moduli laterali Open

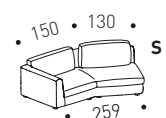
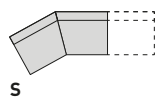

Con bracciolo

rivestimento

Senza bracciolo

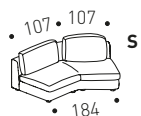
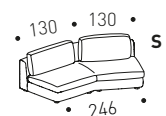

rivestimento

rivestimento

L	H	P	CODICI	A tessuto cliente	B	C	H	P	Q
171	40	183	D9NI917 D/S F9NI917 D/S	2.403 962	2.524 1.011	2.620 1.049	2.788 1.116	3.485 1.395	4.110 1.646
110	85	110	D9NI110 D/S F9NI110 D/S	2.604 1.042	2.735 1.095	2.839 1.136	3.021 1.209	3.776 1.511	4.453 1.782
120	85	110	D9NI120 D/S F9NI120 D/S	2.686 1.075	2.821 1.129	2.928 1.172	3.116 1.247	3.895 1.559	4.594 1.839
259	85	166	D9NI259 D/S F9NI259 D/S	4.062 1.625	4.266 1.707	4.428 1.772	4.712 1.885	5.890 2.357	6.947 2.779
184	85	149	D9NI184 D/S F9NI184 D/S	3.597 1.440	3.777 1.512	3.921 1.570	4.173 1.671	5.216 2.088	6.151 2.463
246	85	156	D9NI246 D/S F9NI246 D/S	3.762 1.506	3.951 1.582	4.101 1.642	4.364 1.747	5.455 2.184	6.434 2.576

Le immagini di listino rappresentano prodotti sinistri (S). I prodotti destri (D) si intendono perfettamente speculari.

Profilo decorativo

Gros grain
Ribattitura ad un ago

Moduli centrali

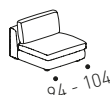
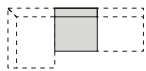

rivestimento

rivestimento

Moduli centrali Open

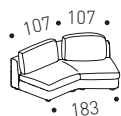
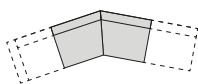

rivestimento

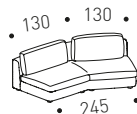

rivestimento

Modulo angolo

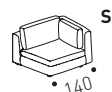
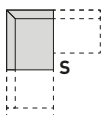

rivestimento

Chaise longue

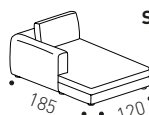
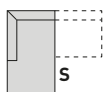

rivestimento

L	H	P	CODICI	A tessuto cliente	B	C	H	P	Q
94	85	110	D9NI094 F9NI094	2.297 920	2.412 966	2.504 1.003	2.665 1.068	3.331 1.334	3.928 1.574
104	85	110	D9NI104 F9NI104	2.379 953	2.498 1.001	2.594 1.039	2.760 1.106	3.450 1.382	4.069 1.630
183	85	149	D9NI183 F9NI183	3.597 1.440	3.777 1.512	3.921 1.570	4.173 1.671	5.216 2.088	6.151 2.463
245	85	156	D9NI245 F9NI245	3.762 1.506	3.951 1.582	4.101 1.642	4.364 1.747	5.455 2.184	6.434 2.576
140	85	110	D9NI910 D/S F9NI910 D/S	3.064 1.227	3.218 1.289	3.340 1.338	3.555 1.424	4.443 1.780	5.240 2.099
120	85	185	D9NI985 D/S F9NI985 D/S	3.569 1.428	3.748 1.500	3.891 1.557	4.141 1.657	5.176 2.071	6.103 2.442

Le immagini di listino rappresentano prodotti sinistri (S). I prodotti destri (D) si intendono perfettamente speculari.

Profilo decorativo
Gros grain
Ribattitura ad un ago

	L	H	P	CODICI	A tessuto cliente	B	C	H	P	Q
<p>Composizione</p> <p>S</p>	334	85	260	NI33A D/S	10.815	11.358	11.790	12.547	15.683	18.497
<p>Composizione</p> <p>S</p>	314	85	250	NI31A D/S	10.569	11.100	11.522	12.262	15.326	18.074
<p>Composizione</p> <p>S</p>	460	85	154	NI46L D/S	8.827	9.270	9.623	10.240	12.800	15.097
<p>Composizione</p> <p>S</p>	445	85	166	NI51C	8.124	8.532	8.856	9.424	11.780	13.894
<p>Composizione</p> <p>S</p>	445	85	172	NI44F D/S	8.851	9.296	9.649	10.268	12.835	15.138

Le immagini di listino rappresentano prodotti sinistri (S). I prodotti destri (D) si intendono perfettamente speculari.

Profilo decorativo
Gros grain
Ribattitura ad un ago

Composizione

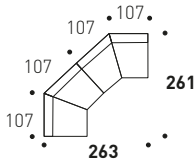

L	H	P	CODICI	A tessuto cliente	B	C	H	P	Q
263	85	261	NI26C	7.194	7.554	7.842	8.346	10.432	12.302

Composizione

S

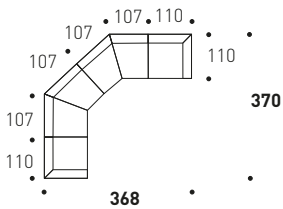

368	85	370	NI36A D/S	12.402	13.024	13.520	14.388	17.984	21.208
-----	----	-----	-----------	--------	--------	--------	--------	--------	--------

Composizione

S

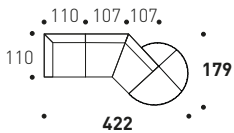

422	85	179	NI36F D/S	8.604	9.036	9.380	9.982	12.477	14.714
-----	----	-----	-----------	-------	-------	-------	-------	--------	--------

Composizione

S

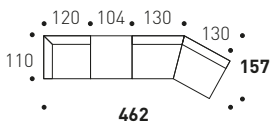

462	85	157	NI46B D/S	7.728	8.116	8.425	8.965	11.206	13.217
-----	----	-----	-----------	-------	-------	-------	-------	--------	--------

Composizione

S

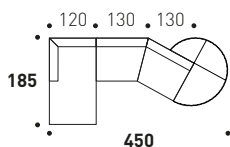

450	85	185	NI45F D/S	9.734	10.223	10.612	11.293	14.116	16.647
-----	----	-----	-----------	-------	--------	--------	--------	--------	--------

Le immagini di listino rappresentano prodotti sinistri (S). I prodotti destri (D) si intendono perfettamente speculari.

TOBIAS

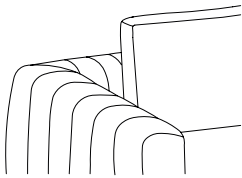

La **struttura interna** è realizzata con:

- elementi in legno massello e con pannelli ad alta densità
- imbottitura in poliuretano espanso a densità differenziata
- rivestimento in fibra termolegata accoppiata a maglina elastica

Il **piano di seduta** è:

- dotato di molleggio a cinghie elastiche intrecciate
- con imbottitura in poliuretano espanso sagomato
- rivestimento in fibra termolegata accoppiata a maglina elastica

I **cuscini di seduta** sono:

- in poliuretano espanso a quote differenziate ad alta densità
- con rivestimento in fibra termolegata accoppiata a maglina elastica

I **cuscini di schienale** sono:

- in 100% piuma d'oca di provenienza europea, 10% piumino, a camere indipendenti
- con rivestimento in 100% cotone

La **connessione** avviene tramite giunzioni metalliche invisibili a cricchetto, fissate sotto i cuscini di seduta.

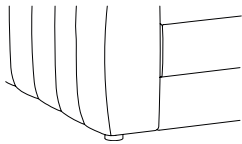

Piedi

H 4 cm in nylon nero.



Rivestimento

- In Tessuto sfoderabile
- In Pelle o Pelle Sintetica non sfoderabile (ad esclusione dei cuscini di seduta e schienale)
- In Pelle o Pelle Sintetica sfoderabile per i cuscini decorativi
- In Pelle prevede cuciture aggiuntive

Confezione

- Tesa e liscia
- Con ribattitura ad un ago, impuntura matelassé per schienale, bracciali e pouf

Limitazioni

Non ci sono limitazioni sull'utilizzo di Tessuti e Pelli.

Non ci sono limitazioni sull'utilizzo dei Tessuti, Pelli e Pelli Sintetiche per il confezionamento dei cuscini. In fase d'ordine, consigliamo di far riferimento alle caratteristiche dei Tessuti e delle Pelli riportate nella sezione "Volumi, pesi, Tessuti e Pelli" del listino Collezione Giorno.

Prospetto

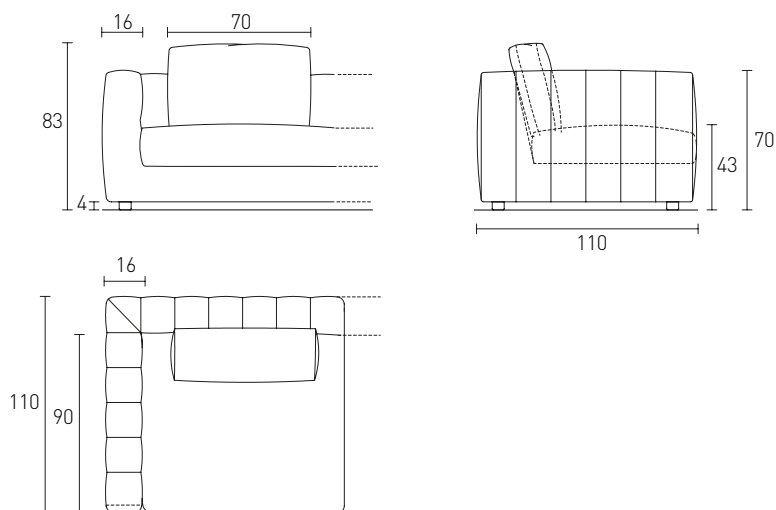

Costruzione interna

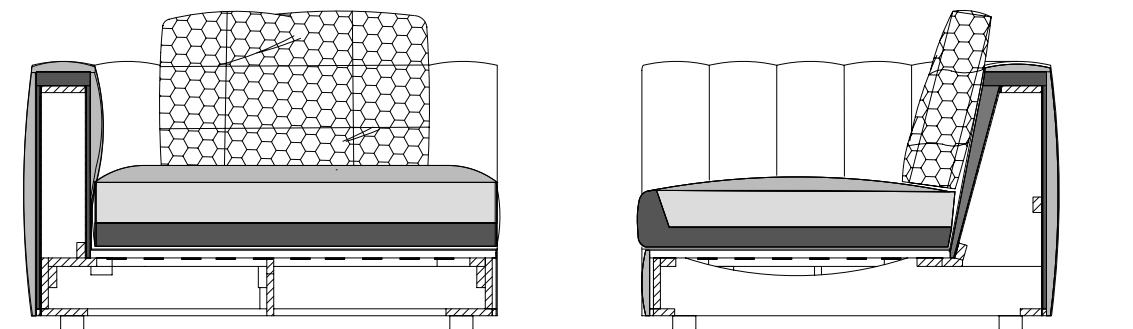

 pannelli in massello e in multistrato

 piuma d'oca a camere indipendenti





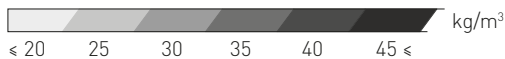

 piano a cinghie elastiche intrecciate





poliuretano espanso



A richiesta e con maggiorazione, il modello Tobias può essere realizzato con imbottitura ignifuga. In questo caso, i cuscini saranno in piuma d'oca rivestita in cotone ignifugo. Per il calcolo del prezzo preghiamo far riferimento alla sezione "Struttura ignifuga" del listino Collezione Giorno.



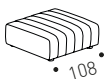
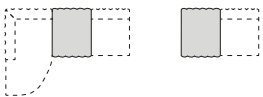
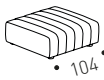

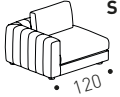
Abaco della modularità

pouf		L 108 		
pouf componibile	L 104 			
centrali	L 104 			
lateralì			L 120 	
angolo				L 140 
chaise longue			L 120 	

	L	H	P	CODICI	A tessuto cliente	B	C	H	P	Q
Cuscineti in piuma d'oca 100%										
· 10% piumino										
· profilo gros grain da specificare al momento dell'ordine, se non specificato sarà sostituito dalla ribattitura ad un ago										
	60	30		990730 F90730	187 76	199 81	206 84	221 90	231 94	262 107
rivestimento										
	45	45		990745 F90745	194 78	206 83	214 86	229 93	239 96	272 110
rivestimento										
	55	55		990755 F90755	221 89	235 95	244 98	261 106	272 110	310 125
rivestimento										
Pouf										
	108	43	110	D9T0905 F9T0905	1.254 502	1.317 528	1.367 548	1.468 588	1.856 743	2.182 874
rivestimento										
Pouf componibile										
										
	104	43	110	D9T0904 F9T0904	1.254 502	1.317 528	1.367 548	1.468 588	1.856 743	2.182 874
rivestimento										
Modulo laterale										
										
S										
	120	83	110	D9T0120 D/S F9T0120 D/S	2.402 961	2.523 1.010	2.619 1.048	2.811 1.125	3.555 1.423	4.180 1.673
rivestimento										

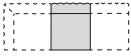
Le immagini di listino rappresentano prodotti sinistri (S). I prodotti destri (D) si intendono perfettamente speculari.

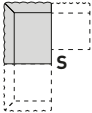
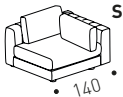
TOBIAS 2023 di Pier Luigi Frighetto Moduli

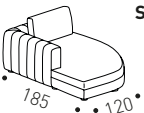
	L	H	P	CODICI	A tessuto cliente	B	C	H	P	Q
Modulo centrale										
										
	104	83	110	D9T0104 F9T0104	2.097 839	2.202 881	2.286 915	2.454 982	3.104 1.242	3.649 1.460
rivestimento										
Modulo angolo										
										
	140	83	110	D9T0910 D/S F9T0910 D/S	2.679 1.072	2.813 1.126	2.921 1.169	3.135 1.255	3.965 1.587	4.662 1.866
rivestimento										
Chaise longue										
										
	120	83	185	D9T0985 D/S F9T0985 D/S	3.269 1.308	3.433 1.374	3.564 1.426	3.825 1.531	4.839 1.936	5.689 2.276
rivestimento										

Le immagini di listino rappresentano prodotti sinistri (S). I prodotti destri (D) si intendono perfettamente speculari.

TOBIAS 2023 di Pier Luigi Frighetto **Composizioni**

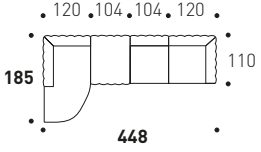
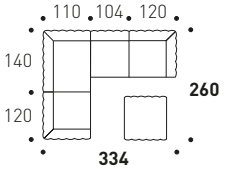
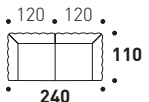
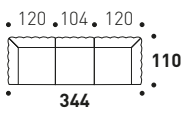
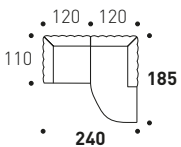
	L	H	P	CODICI	A tessuto cliente	B	C	H	P	Q
Composizione S 	448	83	185	T044T D/S	9.022	9.475	9.836	10.558	13.354	15.700
Composizione S 	334	83	260	T033U D/S	10.834	11.378	11.812	12.679	16.035	18.853
Composizione 	240	83	110	T024L	4.804	5.046	5.238	5.622	7.110	8.360
Composizione 	344	83	110	T034L	6.901	7.248	7.524	8.076	10.214	12.009
Composizione S 	240	83	185	T024T D/S	5.671	5.956	6.183	6.636	8.394	9.869

Le immagini di listino rappresentano prodotti sinistri (S). I prodotti destri (D) si intendono perfettamente speculari.

POLTRONE E POUF

ELLA di Pier Luigi Frighetto | Poltrona 2023

Caratteristiche

La **seduta** è realizzata con:

- stampo in poliuretano schiumato
- inserto metallico interno
- imbottitura in poliuretano espanso ad alta densità
- rivestimento in fibra termolegata accoppiata a maglina elastica

Il **basamento fisso** in tubolare è realizzato in acciaio piegato e saldato Laccato Opaco, nelle Finiture Metallo Opaco o Lucido (Bronzo, Champagne, Cromo, Titanio) oppure Ottone Anticato Opaco o Lucido.

Il **basamento girevole** a 4 razze è realizzato in acciaio Cromo Lucido o Laccato Opaco Nero e presenta al suo interno un meccanismo di rotazione con ritorno vincolato.

Rivestimento

· In Tessuto, Pelle o Pelle Sintetica non sfoderabile

Il rivestimento può essere **monocolore** interamente nello stesso Tessuto, Pelle o Pelle Sintetica oppure **bicolore** differenziando la parte esterna dello schienale in Pelle o Pelle Sintetica da quella interna in Tessuto.

Confezione

· Tesa e liscia, con arricciatura nella parte interna dello schienale

· Con profilo decorativo in gros grain di serie, con colore da specificare al momento dell'ordine; se non specificato sarà sostituito da ribattitura a doppio ago

Lungo la scocca esterna dello schienale la poltrona presenta due cerniere rese invisibili.

Limitazioni

Non ci sono limitazioni sull'utilizzo di Tessuti e Pelli.

In fase d'ordine, consigliamo di far riferimento alle caratteristiche dei Tessuti e delle Pelli riportate nella sezione "Volumi, pesi, Tessuti e Pelli" del listino Collezione Giorno.

A richiesta e con maggiorazione, il modello Ella può essere realizzato con imbottitura ignifuga.

Per il calcolo del prezzo, preghiamo di fare riferimento alla sezione "Struttura Ignifuga" del listino Collezione Giorno.

Se vengono utilizzate categorie diverse per il confezionamento della poltrona il prezzo deve essere riferito alla categoria superiore.

bicolore:

- Tessuto
- Pelle o Pelle Sintetica

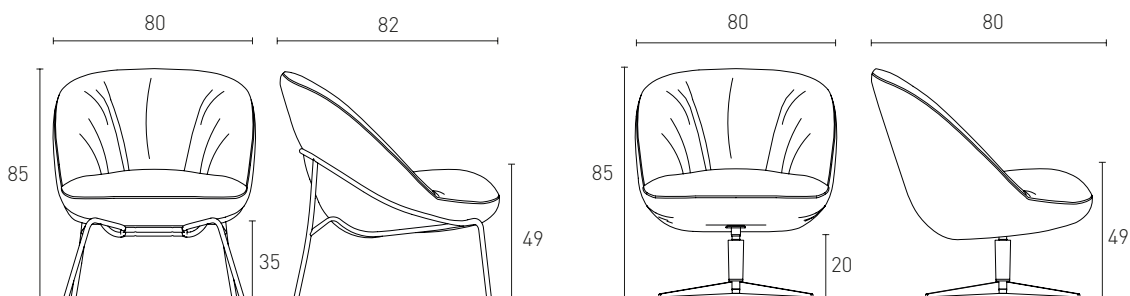

Profilo decorativo

Gros grain
Ribattitura ad un ago

Con basamento fisso

Maggiorazione per basamento Ottone Anticato¹ + € 43



Con basamento

Laccato Opaco

Finiture Metallo

L	H	P	CODICI	A tessuto cliente	B	C	H	P	Q
80	85	82	D9EL080	1.717	1.752	1.786	1.838	2.078	2.284
80	85	82	D9EL080	1.800	1.835	1.869	1.921	2.161	2.367
Con basamento girevole									
Con basamento									
Cromo Lucido									
80	85	80	D9EL082	2.023	2.062	2.101	2.159	2.431	2.664
Nero Opaco									
80	85	80	D9EL082	1.940	1.979	2.018	2.076	2.348	2.581

¹ La finitura Ottone Anticato è da considerarsi una variante delle Finiture Metallo, pertanto la maggiorazione va aggiunta al prezzo o alla maggiorazione del prodotto nella versione Finiture Metallo.

FEDRA di Pier Luigi Frighetto Poltrona 2023

Caratteristiche

La **struttura** è realizzata con:

- elementi in legno massello e con pannelli ad alta densità
- imbottitura in poliuretano espanso ad alta densità
- rivestimento in fibra termolegata accoppiata a maglina elastica

La **seduta** è:

- dotata di molleggio a cinghie elastiche intrecciate
- con rivestimento in fibra termolegata accoppiata a maglina elastica

Il **basamento** è realizzato in acciaio Laccato Opaco, nelle Finiture Metallo Opaco o Lucido (Bronzo, Champagne, Cromo, Titanio) oppure Ottone Anticato Opaco o Lucido.

Rivestimento

- In Tessuto, Pelle o Pelle Sintetica non sfoderabile

Confezione

- Tesa e liscia
- Con doppia cucitura e profilo interno

Limitazioni

Non ci sono limitazioni sull'utilizzo di Tessuti e Pelli.

In fase d'ordine, consigliamo di far riferimento alle caratteristiche dei Tessuti e delle Pelli riportate nella sezione "Volumi, pesi, Tessuti e Pelli" del listino Collezione Giorno.

A richiesta e con maggiorazione, il modello Fedra può essere realizzato con imbottitura ignifuga.

Per il calcolo del prezzo, preghiamo di fare riferimento alla sezione "Struttura Ignifuga" del listino Collezione Giorno.

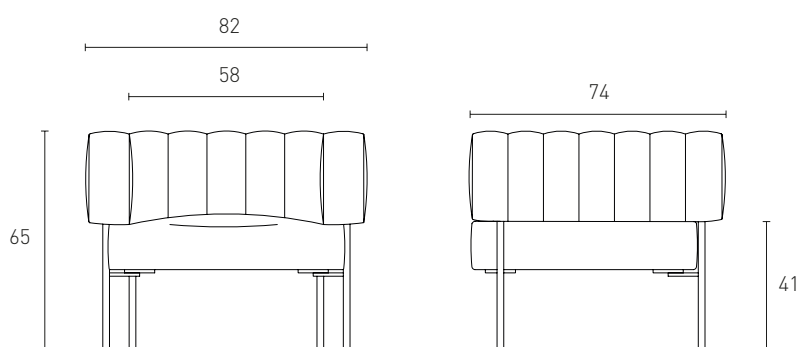

Basamento

Laccato Opaco
Finiture Metallo
Ottone Anticato¹ + € 43

Poltrona

L	H	P	CODICI	A tessuto cliente	B	C	H	P	Q
82	65	74	D9FE082	1.973	2.052	2.112	2.210	2.723	3.118
82	65	74	D9FE082	2.056	2.135	2.195	2.293	2.806	3.201



Con basamento

Laccato Opaco

Finiture Metallo

¹ La finitura Ottone Anticato è da considerarsi una variante delle Finiture Metallo, pertanto la maggiorazione va aggiunta al prezzo o alla maggiorazione del prodotto nella versione Finiture Metallo.

MAMBO di Pier Luigi Frighetto | Pouf 2023

Caratteristiche

La **struttura** è realizzata con:

- un pannello interno in legno
- imbottitura in poliuretano espanso a densità differenziata
- rivestimento in fibra termolegata accoppiata a maglia elastica

Il **basamento** è realizzato in tondino di metallo, di diametro 1.8 cm, Nero Opaco epossidico. È decorato con puntali metallici H 6 cm nelle Finiture Metallo Opaco o Lucido (Bronzo, Champagne, Cromo, Titanio) oppure in Ottone Anticato Opaco o Lucido.

Rivestimento

- In Tessuto, Pelle o Pelle Sintetica non sfoderabile

Confezione

- Tesa e liscia
- Con profilo decorativo in gros grain di serie, con colore da specificare al momento dell'ordine; se non specificato sarà sostituito da ribattitura a doppio ago
- Con bottone centrale rivestito in tinta

Limitazioni

Non ci sono limitazioni sull'utilizzo di Tessuti e Pelli.

In fase d'ordine, consigliamo di far riferimento alle caratteristiche dei Tessuti e delle Pelli riportate nella sezione "Volumi, pesi, Tessuti e Pelli" del listino Collezione Giorno.

A richiesta e con maggiorazione, il modello Mambo può essere realizzato con imbottitura ignifuga.

Per il calcolo del prezzo, preghiamo di fare riferimento alla sezione "Struttura Ignifuga" del listino Collezione Giorno.

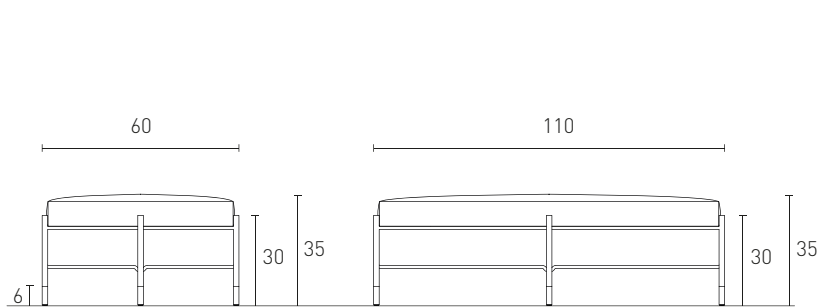

bottone



Basamento
Nero Opaco

Puntale decorativo
Finiture Metallo
Ottone Anticato¹ + € 15

L	H	P	CODICI	A tessuto cliente	B	C	H	P	Q
60	35	60	T0JR0	1.138	1.161	1.184	1.218	1.480	1.639
110	35	110	T0JR1	1.493	1.523	1.553	1.598	1.941	2.150



¹ La finitura Ottone Anticato è da considerarsi una variante delle Finiture Metallo, pertanto la maggiorazione va aggiunta al prezzo o alla maggiorazione del prodotto nella versione Finiture Metallo.

REGINA di Pier Luigi Frighetto | Poltrona 2023

- Caratteristiche**
- La **struttura** è realizzata con:
 - un telaio in multistrato di legno e con tubolare metallo
 - imbottitura in poliuretano espanso a densità differenziata
 - rivestimento con fibra termoregolata accoppiata a maglia elastica
 - I **piedi** tondeggianti H 5 cm sono realizzati in massello di faggio verniciato in Essenza (Frassino Nero).
- Rivestimento**
- In Tessuto sfoderabile
 - Facilmente disassemblabile ai fini della rimozione
- La poltrona è disponibile anche nel Tessuto Personalizzato ed è applicabile a tutti i prodotti della collezione già disponibili in categoria C.
- Confezione**
- Tesa e liscia
 - Con profilo in tessuto sul bracciolo
- Limitazioni**
- Non realizzabile in Tessuto Supersuede
 - Non realizzabile in Pelle Doge, Lord, Polo, Vintage, con la Pelle Sintetica Artepelle e Extrema-AU
- In fase d'ordine, consigliamo di far riferimento alle caratteristiche dei Tessuti e delle Pelli riportate nella sezione "Volumi, pesi, Tessuti e Pelli" del listino Collezione Giorno.
- A richiesta e con maggiorazione, il modello Regina può essere realizzato con imbottitura ignifuga. Per il calcolo del prezzo, preghiamo di fare riferimento alla sezione "Struttura Ignifuga" del listino Collezione Giorno.**

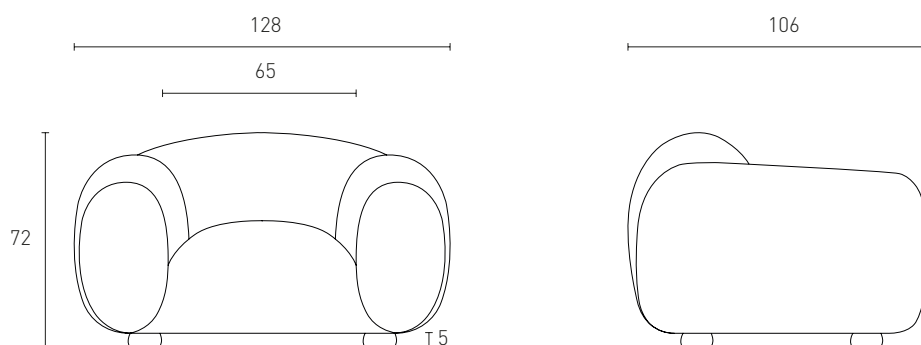

Piedi Frassino Nero		L	H	P	CODICI	A	B	C Person.	H	P	Q
Poltrona											
		128	72	106	D9RE128	2.899	3.015	3.073	3.247	-	4.813
	rivestimento				F9RE128	1.160	1.207	1.230	1.300	-	1.926

VOLUMI
PESI
TESSUTI E PELLI

DELANO UP	M³	Kg	*Ml	NICE	M³	Kg	*Ml	TOBIAS	M³	Kg	*Ml
MODULI				MODULI				MODULI			
990730	0.02	3	0.4	990730	0.02	3	0.4	990730	0.02	3	0.4
990745	0.02	3	0.55	990745	0.02	3	0.55	990745	0.02	3	0.55
990755	0.03	3	0.65	990755	0.03	3	0.65	990755	0.03	3	0.65
D9DP009 D/S	0.71	39	4.5	D9NI094	0.72	33	5	D9T0104	0.8	29	5
D9DP0090	0.71	34	3.5	D9NI104	0.8	36	5	D9T0120 D/S	0.92	45	6.5
D9DP012 D/S	0.94	52	4.5	D9NI110 D/S	0.85	49	4.4	D9T0904	0.49	31	3
D9DP0120	0.94	47	5	D9NI120 D/S	0.92	52	6.5	D9T0905	0.51	31	3
D9DP013 D/S	1.25	49	5.5	D9NI183	1.91	63	9.5	D9T0910 D/S	1.08	49	7
D9DP0130	1.25	44	5	D9NI184 D/S	1.92	63	9.5	D9T0985 D/S	1.55	47	8
D9DP016 D/S	1.18	63	6	D9NI245	2.68	66	9.5	COMPOSIZIONI			
D9DP165	1.18	71	4.7	D9NI246 D/S	2.69	66	9.5	T024L	1.84	90	
D9DP232 D/S	0.94	62	4	D9NI259 D/S	3.01	80	11	T024T D/S	2.47	92	
D9DP265 D/S	1.18	73	5.5	D9NI904	0.49	38	3.2	T033U D/S	4.23	154	
D9DP909 D/S	0.71	39	5	D9NI905	0.51	38	3.2	T034L	2.64	119	
D9DP913 D/S	0.94	52	5	D9NI910 D/S	1.08	56	8	T044T D/S	3.76	152	
D9DP916 D/S	1.18	63	6.5	D9NI917 D/S	1.25	52	1				
D9DP980 D/S	1.18	54	7	D9NI985 D/S	1.84	58	8				
D9DP982 D/S	1.57	64	8.5	COMPOSIZIONI							
D9DP992	0.48	22	2.5	NI26C	3.84	126					
D9DP998	0.39	20	2.5	NI31A D/S	3.5	187					
D9DP999	0.39	20	2.5	NI33A D/S	3.72	196					
COMPOSIZIONI				NI36A D/S	5.52	224					
DP33L	2.36	146		NI36F D/S	4.01	164					
DP36L	2.59	138		NI44F D/S	4.85	170					
DP36U D/S	5.48	262		NI45F D/S	5.77	176					
DP42A D/S	3.78	230		NI46B D/S	4.1	156					
DP43T D/S	3.54	185		NI46L D/S	4.41	154					
				NI51C	6.02	160					

*Ml = Metro lineare.

ELLA	M³	Kg	*Ml
D9EL080	0.56	18	1.8
D9EL082	0.54	18.5	1.8
FEDRA			
D9FE082	0.39	24.5	3.5
MAMBO			
T0JR0	0.13	20	0.9
T0JR1	0.42	23	2.1
REGINA			
D9RE128	0.98	49	5

***Ml = Metro lineare.**

Le indicazioni sopra riportate si riferiscono a moduli/divani confezionati con tessuto in altezza cm 140, senza rapporto di disegno e senza verso di
PIANCA **tessitura.**

PIANCA

Via dei Cappellari, 20
31018 - Gaiarine, Treviso
ITALY

T +39 0434 756911
F +39 0434 75330

info@pianca.com
pianca.com

p.iva IT 01682580269



N.B23LLP1T

Vietata la riproduzione a qualsiasi scopo.
Campione promozionale gratuito non destinato alla vendita.
Escluso iva art.2 comma 3 D.P.R. 633/72 - esonerato da
documento di trasporto art.4 punto 6 D.P.R. 627/78